



Osade nimestik

MUDEL „A“ ja „AA“

Aprillil 1931 a.

Ford Motor Company of Finland Oy

Helsingi

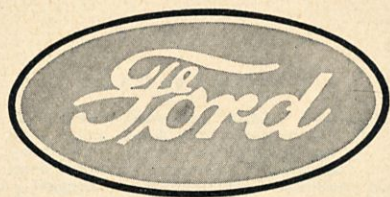

Osade nimestik

MUDEL „A“ ja „AA“

Aprillil 1931 a.

Ford Motor Company of Finland Oy

Helsingi

Ford Motor Company of Finland Oy

HELSINGI

FORD TEHASED :

Ford tehas, Dearborn, Mich., Peatehas
Ford tehas, Ford, Ont. Kanaadas
Ford tehas, Manchester, Inglismaal
Ford tehas, Kopenhagen, Taanirmaal

Ehitusel: Edgewater N. J.; Dagenham, Inglismaal; Düsseldorf, Saksamaal; Varssav, Poolas

HOOLDETEENISTUSE TEHASED JA OSAKONNAD AMEERIKAS :

Atlanta	Cleveland	Houston	Memphis	Omaha	San Francisco
Buffalo	Columbus	Indianapolis	Milwaukee	Philadelphia	Seattle
Cambridge	Dallas	Jacksonville	Minneapolis	Pittsburgh	Sommerville
Charlotte	Denver	Kansas City, Mo.	New Orleans	Portland	Washington
Chester	Des Moines	Kearney, N. J.	New York	St. Louis	
Chicago	Detroit	Los Angeles	Norfolk	St. Paul	
Cincinnati	Fargo	Louisville	Oklahoma City	Salt Lake City	

TEHASED JA NENDE HARUD TEISTES MAADES :

Antwerpen, Belgias	Jokohama, Jaapanis	Rotterdam, Hollandis
Asnières-Seine, Prantsusmaal	Kopenhagen, Taanirmaal	Sao Paulo, Brasillias
Barcelona, Hispaanias	London, Ontario, Kanaadas	Santiago, Mehikos
Berlin, Saksamaal	London, Inglismaal	Shanghai, Hiinas
Buenos-Aires, Argentiinas	Manchester, Inglismaal	St. John, New Brunswick, Kanaadas
Calgari, Alberta, Kanaadas	Montevideo, Uruguays	Toronto, Ont, Kanaadas
Christobal, Panamas	Montreal, Quebec, Kanaadas	Triest, Itaalias
Cork, Iirimaal	Pernanbuco, Brasillias	Stokholm, Rootsis
Habana, Kuubas	Porto Alegre, Brasillias	Vancouver, B. C., Kanaadas
Helsinki, Soomes	Regina, Sask, Kanaadas	Winnipeg, Manitoba, Kanaadas
Istanbul, Türgimaal	Rio de Janeiro, Brasillias	

Juhendid osade tellimiseks.

1. Tellige kõik osad Ford voliliselt esindajalt.
2. Teatage alati osa number ja nimetus nimestiku järel.
3. Tähendage tellimisel kas saatmist toimetada suure- või väikesekiirusega, bagaashiga, postiga või muul teel.
4. Kõik hinnad on arvatud franko esindaja ladu.

Telegrafi kood.

Allpool toome lühikese üldkoodi mitmesuguste juhendite andmiseks saatmise kohta.

Toperig=Saatke mulle (meile) suure kiirusega.

Toperkleur=saatke suurekiirusega (sihtjaam).

Topersteen=saatke mulle (meile) bagaashiga.

Toper=saatke mulle (meile) postiga.

Topfton=millal ja kuidas saatste osad tellitud minu (meie) telegrammiga (kuupäev).

Topflutch=millal ja kuidas saatste osad tellitud minu (meie) telegrammiga (kuupäev).

Topwasser=millal ja kuidas saatste osad tellitud minu (meie) kirjaga (kuupäev).

Järeltrükk keelatud.

SISU.

	A.	Lehekülg	O.	Lehekülg
Akkumulaator		33	Otsakud	42
Aktseleeraator		30		
Amortisaator		52		
Ampermeeter		33		
	B.		P.	
*)Bensiinianum		27	Patarel kandja	16
	D.		Peegel — tagasivaate p.	50
Dünamo		31	Pidurid	6-8
	E.		Pidurite käitus	7-10
Edelamp		37	Poldid	56
Edetelg		11	Pulgad	62
Edevedru		17		
Elektriline varustus		31	Raam	16
	G.		Rattad	5
Gaasistaja		29	Roolimiskäitis	12
	H.			
Hooratas		20	S.	
	J.		Seibid	60
Jahutaja		25	Sidur	24
Jahutussüsteem		25	Signaal — elektri	41
Jalalauad		43	Silindriblokk	18
Jalalaua kilp		44	Sumbutaja	17
Juhestik		40	Süütejagaja	36
	K.		Süütekatsa	36
Kaitseraudad		50	Süüteküünal	37
Keps		19		
Küllud		62	T.	
Kiirusemõõtja		47	Tagalamp	39
Kilbid — jalalaua ja muda k.		44-45	Tagatelg	14
Klambrid — juhestiku		42	Tagavedru	17
Klapid		21	Thivad	43
Kolb		19	Torustikud, imemis- ja väljalaske t.	29
Kondensaator		37	Tuuleklaasipühkija — elektri p.	49
Korgid		63	Tuuleklaasipühkija — käsi p.	50
Kruvid — mas. kruvid		56	Tuuleklaasipühkija — õhu p.	48
Kruvid — puukruvid		61	Tööriistad	46
Käitis (käigukast)		22	Tööriistad — eritööriist	85-86
Käivitaja		34		
Käivitaja ühendusmehanism		35	V.	
Käsi piduri hoob		9	Varvastik — süüte ja gaasi v.	30
Kühmvõll		19	Veepump	27
Küteteine juurevoolu süsteem		27	Ventilaator	27
	L.		Väntvõll	19
Lõhised		61		
Lülilja — süütel.		35	O.	
Lülilja — valgustusl.		35	Õlikarter	22
Lülilja — käivitusl.		35	Õlipump	21
Lülituslaud		36		
Lülituslaua lamp		40	VEO AUTO OSAD mudel „A.A.“	
	M.		Astelaud	83
Mootor		18	Edetelg	70
Mootori põhjakaitse		22	Edevedru	77
Mutrid		59	Elektrisüsteem	83
Määrdenipud		63	Jahutaja	82
	N.		Kardaanihõhend	80
Needid		63	Käitis	80
Normosad		56	Mudakaitse	83
Numbrikandja		39	Pidurid — jalap.	67
			Pidurid — käsip.	69
			Pidurite käitus (jalap.)	68
			Pidurite käitus (käsip.)	70
			Raam	75
			Ratas	64
			Sidur	82
			Tagatelg	71-73
			Tagavedru	79
			Tarbed	84
			Thivad	83
			Ühendusvõll	74

*) Torpeedo külgplaat ja teised osad bensiinianuma raamile koostamiseks on loetletud bensiinianuma grupsis.

Osade nimestik

FORD MUDEL A

APRILLIL 1931 A.

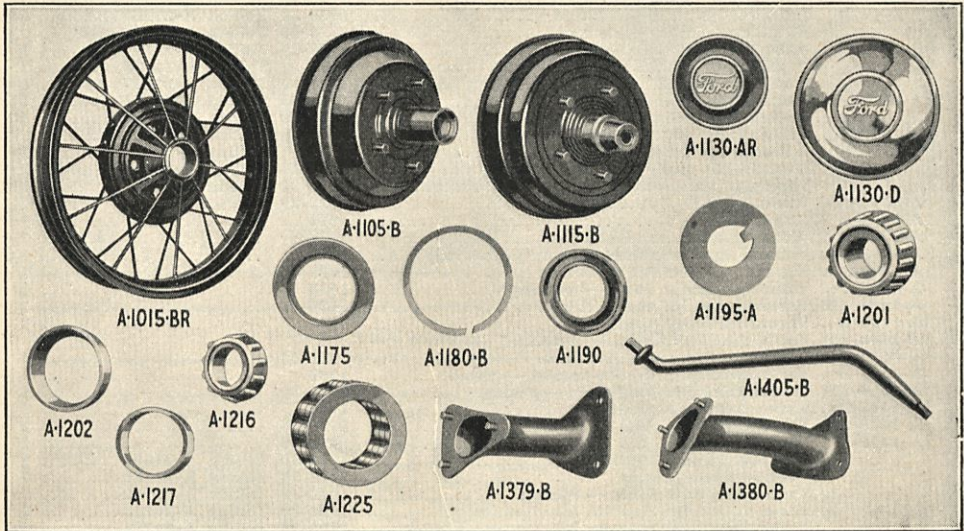

Osa N:o	Osade nimetus	Aasta	Arv autos
---------	---------------	-------	-----------

RATTAD

A-1015-AR	RATAS	1928	5
A-1015-BR	RATAS	1928-29	5
A-1015-D	RATAS	1930	5
	Ratta vooderdus	1928-29	Tellida 61 3/4" A-158332
A-1024-B	Pöia vooderdus	1930	5
A-1105-AR	EDERUMMU JA PIDURI TRUMLI KOOND	1928	2
A-1105-B	EDERUMMU JA PIDURI TRUMLI KOOND	1928-30	2
*A-1107-AR	Ederummu polt	1928-29	Endine N:o A-21213-R
**A-1107-B	Ederummu polt	1928-30	Endine No. A-21234-S
A-1115-AR	TAGARUMMU JA PIDURI TRUMLI KOOND	1928	2
A-1115-B	TAGARUMMU JA PIDURI TRUMLI KOOND	1928-30	2
	Rummu poldi mutter	1928	Tellida A-21837-AR
	Rummu poldi mutter	1928-30	Tellida A-21837-B
	Tagarummu tihend	1928-30	Tellida A-22374
	Tagarummu seib	1928-30	Tellida A-22371
**A-1118	Tagarummu polt	1928-30	Endine No. A-21232
	Tagapiduri kambriku plaadi mutter	1928-29	Tellida A-21801
A-1130-AR	Rummu kapsel	1928-29	5
A-1130-D	Rummu kapsel	1930	5
A-1175	Tagaratta määrdehoidja koond	1928-30	2
A-1180-B	Tagaratta määrdehoidja rõngas	1928-30	2
A-1190	Ederummu tolmutükübar	1928-30	2
A-1195-A	Ederummu määrdehoidja seib	1928-30	2
A-1201	Ederatta sisemine koonuslaager	1928-30	2
A-1202	Ederatta sisemine koonuslaagri kauss.	1928-30	2
A-1216	Ederatta välimine koonuslaager	1928-30	2
A-1217	Ederatta välimise koonuslaagri kauss.	1928-30	2
A-1225	Tagaratta laaгер	1928-30	2
	Tagaratta laagri määrdenipp	1928-29	Tellida A-24405

* — ilma käsipidurita autol.

** — käsipiduriga autol.

Osa N:o	Osade nimetus	Aasta	Arv autos
A-1378-R	RATTA KANDJA KOOND — FORDOR	1928-29	1
A-1379-AR	RATTA KANDJA KOOND — Roadster, Coupe, Business Coupe, Sport Coupe ja Cabriolet	1928-29	1
A-1379-B	RATTA KANDJA KOOND	1930	1
A-1380-B	RATTA KANDJA KOOND — Phaeton, Tudor, Taxic.	1928-30	1
	Rattakandja polt — alumine	1928-30	1
	Rattakandja polt — ülemine	1928-30	2
	Rattakandja polt — ülemine	1928-30	1
	Rattakandja polt — ülemine	1928-30	1
	Rattakandja polt ülemine	1930	1
	Rattakandja polt	1928-30	4
	Rattakandja ülemise poldi mutter	1928-30	1
	Rattakandja ülemise poldi seib	1928-30	1
	Rattakandja alumise poldi seib	1928-30	1
	Rattakandja poldi mutter	1928	2
	Rattakandja poldi mutter	1928-30	2
	Varuratta lukumutter	1928-30	1
A-1395-AR	Kummi kate	1928-29	1
A-1395-B	Kummi kate	1930	1
A-1395-C	Kummi kate, metallist must	1930	1
A-1395-D	Kummi kate metallist (kroomiga kaetud)	1930	1
A-1398-AR	Kummi katte traat	1928-30	1
A-1402	Varurattakandja äärik — paremp	1930	1
A-1405-AR	Varurattakandja tugi	1928-30	1
A-1405-B	Varurattakandja tugi	1930	1
A-1406-AR	VARURATTAKANDJA ÄÄRIKU KOOND — Pickup.	1928-30	1
A-1406-B	Varurattakandja ääriku koond — vasak	1930	1
A-1410-AR	Varurattakandja vaigistaja — Pickup.	1928-30	1
A-1410-B	Varurattakandja vaigistaja	1930	1
A-1415-AR	Varurattakandja tugi — Pickup.	1928-30	1
A-1415-B	Varurattakandja tugi	1928-30	1
	Varurattakandja mutter	1928-30	1
	Varurattakandja seib	1928-30	1
	Varurattakandja lõhis — Pickup.	1928-30	2
	Varurattakandja raamile kinnitamise polt	1928-30	3
	Varurattakandja raamile kinnitamise mutter	1928-30	3
	Varurattakandja raamile kinnitamise lõhis	1928-30	3
JALGIPIDURID.			
A-2011	EDEPIDURI KAMBRIKU PLAADI KOOND	1928-30	2
	Edepiduri kambriku plaadi polt — taotud rumm	1928-30	8
	Edepiduri kambriku plaadi polt — pressitud rumm	1928-30	8
	Edepiduri kambriku plaadi mutter	1928-30	8
	Edepiduri kambriku plaadi lõhis	1928-30	8
A-2019	PIDURI LIISTU KOOND	1928-30	8
A-2021	Piduri lint	1928-30	4
	Piduri lindi neet	1928-30	40
A-2023-A	Piduri liistu rull	1928-30	16
	Piduri liistu pulk — pikk	1928-30	16
	Piduri liistu pulk — lühike	1928-30	8
	Piduri liistu pulga lõhis	1928-30	16
A-2035	Piduri tagasitõmbe vedru — pikk	1928-30	4
A-2036	Piduri tagasitõmbe vedru — lühike	1928-30	8
A-2041	Piduri seadekiil	1928-30	4
	Piduri seadekandja kork	1928-30	4
A-2042	Piduri seadevõll	1928-30	8
A-2050	Edepiduri käituskil	1928-30	2
A-2051	Käituskilju tapi koond	1928-30	2
	Käituskilju tapi mutter	1928-30	2
	Käituskilju tapi seib	1928-30	4
	Käituskilju tapi lõhis	1928-30	2
	Edepiduri määrdemõlaja koond — taotud rumm	1928-30	2
A-2060-B	Edepiduri määrdemõlaja — pressitud rumm	1928-30	2
A-2075	Edepiduri käituspulk	1928-30	2
A-2076-B	Edepiduri võll — parem p.	1928-30	1
A-2077-B	Edepiduri võll — vasak p.	1928-30	1
A-2078-C	Edepiduri võlli kambriku koond	1928-30	2
	Edepiduri võlli kambriku mutter	1928-30	2
	Edepiduri võlli kambriku vedruseib	1928-30	2
	Edepiduri võlli kambriku puks	1928-30	4
A-2082	Edepiduri võlli määrdennipp	1928-30	2
A-2084-C	Edepiduri hoob	1928-30	2
	Edepiduri hoova pulk	1928-30	2
A-2087	Edepiduri hoova tolmurõngas	1928-30	2

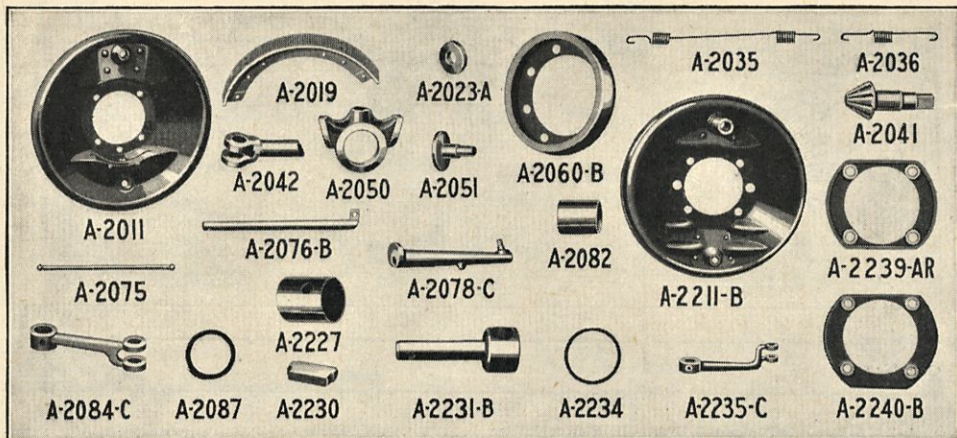

Osa N:o	Osade nimetus	Aasta	Arv autos
A-2211-B	TAGAPIDURI KAMBRIKU PLAADI KOOND	1928-30	2
	Tagapiduri kambriku plaadi polt — lühike	1928-30	Tellida A-21151
	Tagapiduri kambriku plaadi polt — pikk	1928-30	Tellida A-21152
*A-2211-C	TAGAPIDURI KAMBRIKU PLAADI KOOND	1928-29	2
	Tagapiduri kambriku plaadi polt — lühike	1928-29	Tellida A-21211-R
	Tagapiduri kambriku plaadi polt — pikk	1928-29	Tellida A-21210-R
	Tagapiduri kambriku plaadi mutter	1928	Tellida A-21791
	Tagapiduri kambriku plaadi mutter	1928-29	Tellida A-21801
	Tagapiduri kambriku plaadi lõhis	1928-30	Tellida A-23531
A-2227	Tagapiduri kühmvõlli kandja puks	1928-30	2
	Tagapiduri kühmvõlli kandja määrdenipp	1928-30	Tellida A-24404
A-2230	Tagapiduri kühm	1928-30	2
A-2231-AR	Tagapiduri kühmvõll	1928	2
A-2231-B	Tagapiduri kühmvõll	1928-30	2
A-2234	Tagapiduri kühmvõlli tolmurõngas	1928-30	2
A-2235-AR	Tagapiduri kühmvõlli hoob — parem p.	1928	1
A-2235-C	Tagapiduri kühmvõlli hoob — parem p.	1930	1
A-2236-AR	Tagapiduri kühmvõlli hoob — vasak p.	1928	1
A-2236-C	Tagapiduri kühmvõlli hoob — vasak p.	1930	1
	Tagapiduri kühmvõlli hoova pulk	1928-30	Tellida A-23782
A-2239-AR	Tagapiduri määrdemõlaja	1928	2
A-2240-B	Tagapiduri määrdemõlaja	1928-30	2

PIDURITE KÄITUS.

**A-2455-AR	PIDURI PEDAL	1928-29	1
A-2455-B	Piduri pedali	1928-30	1
	Piduri pedali puks	1928-30	Tellida A-7508-B
	Piduri pedali määrdenipp	1930	Tellida A-24404
A-2457-R	Piduri pedali telg	1928-29	1
	Piduri pedali telje lõhis	1928-30	Tellida A-23555
A-2461	Piduri varva hark — seatav	1928-30	2
A-2465-AR	Piduri pedali ja ühtlusvõlli varb	1928	1
	Piduri pedali ja ühtlusvõlli varva mutter	1928	Tellida A-21700
	Piduri pedali ja ühtlusvõlli varva ühenduspulk	1928	Tellida A-23822
	Piduri pedali ja ühtlusvõlli varva lõhis	1928	Tellida A-23555
A-2465-B	Piduri pedali ja põikvõlli ühendusvarb	1928-30	1
A-2466	Piduri varva ühendusliigend (seatav)	1928-30	2
	Piduri pedali ja põikvõlli ühendusvarva mutter	1930	Tellida A-21700
	Piduri pedali ühenduspulk	1930	Tellida A-23822
	Piduri pedali ja põikvõlli ühendusvarva pulk	1930	Tellida A-23822
	Piduri pedali ja põikvõlli ühendusvarva pulga lõhis	1930	Tellida A-23555
A-2473-R	Piduri ühtlustaja käitusvõlli pulk	1928	2
A-2474-R	Ühtlustaja käitusvõlli puks	1928	2

*A-2211-AR asetamisel tarvitada ka A-2235-C või A-2236-C ja A-2231-B.

**Mittmekattelise siduriiga autol.

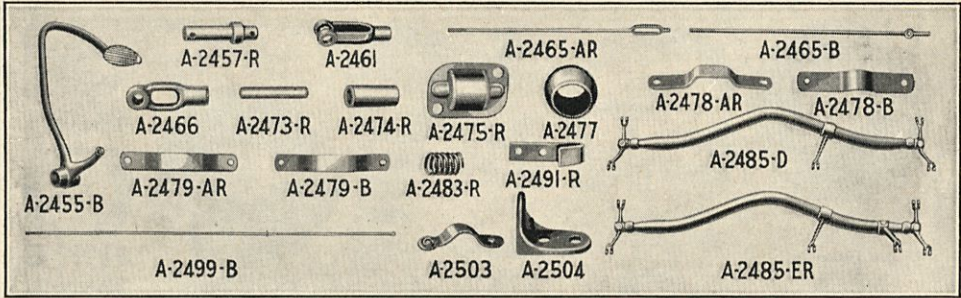

Osa N:o	Osade nimetus	Aasta	Arv autos
A-2475-R	Ühtlustaja käitusvõlli pulga kübar	1928	2
	Ühtlustaja käitusvõlli pulga kübara poit	1928	Tellida A-20738-R 4
	Ühtlustaja käitusvõlli pulga kübara poldi mutter	1928	Tellida A-21701 4
	Ühtlustaja käitusvõlli pulga kübara poldi lõhis	1928	Tellida A-23515 4
A-2477	Piduri põikvõlli puks	1928-30	2
A-2478-AR	Piduri põikvõlli kandja raamil	1928	2
A-2478-B	Piduri põikvõlli kandja raamil	1928-30	2
A-2479-AR	Piduri põikvõlli kandja vaheleht	1928	2
A-2479-B	Piduri põikvõlli kandja vaheleht	1928-30	2
	Põikvõlli kandja poit	1928-30	Tellida A-20747 4
	Põikvõlli kandja poldi mutter	1928-30	Tellida A-21701 4
	Põikvõlli kandja poldi lõhis	1928-30	Tellida A-23515 4
A-2483-R	Piduri põikvõlli pesa vedru	1928	2
A-2485-D	PIDURI PÕIKVÕLLI KOOND	1928-30	1
A-2485-ER	PIDURI PÕIKVÕLLI KOOND	1928-29	1
A-2491-R	Piduri põikvõlli juht	1928	1
	Piduri põikvõlli juhi poit	1928	Tellida A-20954 2
	Piduri põikvõlli juhi poldi mutter	1928	Tellida A-21745 2
	Piduri põikvõlli juhi poldi lõhis	1928	Tellida A-23531 2
A-2499-B	Piduri varb põikvõllist teljeni	1928-30	4
	Piduri varva mutter	1930	Tellida A-21700 4
	Piduri varva hark — seatav	1928-30	Tellida A-2461 4
	Piduri varva hargi pulk	1928-30	Tellida A-23822 8
	Piduri varva hargi pulga lõhis	1928-30	Tellida A-23555 8
A-2503	Piduri varva vedru	1928-30	4
	Piduri varva vedru kandjale kinnituspoit	1928-30	Tellida A-20705 4
	Piduri varva vedru kandjale kinnituspoldi mutter	1928-30	Tellida A-21702 4
	Piduri varva vedru kandjale kinnituspoldi seib	1928-30	Tellida A-22217 4
A-2504	Edepiduri varva vedru kandja	1928-30	2
	Edepiduri varva vedru kandja raamile kinnit. neet	1928-30	Tellida A-23281 4

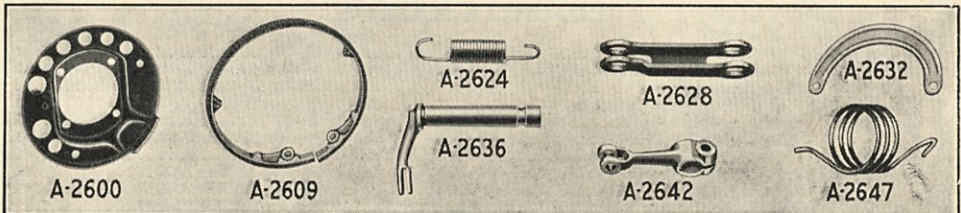

KÄSIPIDUR.

A-2600	KÄSIPIDURI KANDJA PLAAT — Parem p.	1928-30	1
A-2601	KÄSIPIDURI KANDJA PLAAT — vasak p.	1928-30	1
A-2609	Käsi piduri liistu ja lindi koond	1928-30	2
A-2620	Käsi piduri lint	1928-30	2
	Käsi piduri lindi neet, lühike	1928-30	Tellida A-22998 8
	Käsi piduri lindi neet, pikk	1928-30	Tellida A-22997 22
A-2624	Käsi piduri liistu ja tagasitõmbe vedru	1928-30	4
A-2628	Käsi piduri liistu liigend	1928-30	4

Osa N:o	Osade nimetus	Aasta	Arv autos
A-2632	Käsi piduri liistu ühendusliigend	1928-30	2
	Käsi piduri liistu ühendusliigendi pulk	1928-30	Tellida A-23843
	Käsi piduri liistu liigendi pulga lõhis	1928-30	Tellida A-23536
A-2636-A	Käsi piduri liistu hoob	1928-30	2
	Käsi piduri liistu hoova puks	1928-30	Tellida A-2227
	Käsi piduri liistu hoova pulk	1928-30	Tellida A-23844
A-2642	Käsi piduri hoob — parem p.	1928-30	1
A-2643	Käsi piduri hoob — vasak p.	1928-30	1
A-2646	Käsi piduri hoova vedru — parem p.	1928-30	1
A-2647	Käsi piduri hoova vedru — vasak p.	1928-30	1
	Käsi piduri hoova kiil	1928-30	Tellida A-23904
	Käsi piduri hoova polt	1928-30	Tellida A-20843
	Käsi piduri hoova seib	1928-30	Tellida A-22217

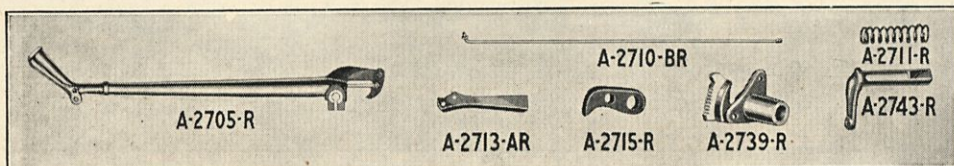

KÄSIPIIDURI HOOB (küljel).

A-2705-R	KÄSIPIIDURI HOOB, koond	1928	1
A-2710-B	Käsi piduri hoova käpa varb	1928	1
A-2710-R	Käsi piduri hoova käpa varb	1928	1
A-2711-R	Käsi piduri hoova käpa varva vedru	1928	1
A-2713-AR	Käsi piduri hoova link	1928	1
	Käsi piduri hoova lingi pulk	1928	Tellida A-23735-R
	Käsi piduri hoova ülemine lingi neet	1928	Tellida A-23250-R
A-2715-R	Käsi piduri hoova käpp	1928	1
	Käsi piduri hoova käpa pulk	1928	Tellida A-23824-R
	Käsi piduri hoova käpa pulga lõhis	1928	Tellida A-23530
A-2739-R	KÄSIPIIDURI HOOVA KANDJAKOOND	1928	1
	Käsi piduri hoova kandja polt	1928	Tellida A-20737-R
	Käsi piduri hoova kandja poldi mutter	1928	Tellida A-21701
	Käsi piduri hoova kandja poldi lõhis	1928	Tellida A-23515
	Käsi piduri hoova kandja puks	1928	Tellida A-2227
A-2743-R	Käsi piduri hoova õlg	1928	1
	Käsi piduri hoova õla polt	1928	Tellida A-20930
	Käsi piduri hoova õla poldi mutter	1928	Tellida A-21745
	Käsi piduri hoova õla poldi lõhis	1928	Tellida A-23534
A-2744-R	Käsi piduri hoova tagasitõmbe vedru	1928	1
	Hoova tagasitõmbe vedru polt	1928	Tellida A-20718-R
	Hoova tagasitõmbe vedru poldi mutter	1928	Tellida A-21701
	Hoova tagasitõmbe vedru poldi lõhis	1928	Tellida A-23515
	Käsi piduri hoova õla pulk	1928	Tellida A-23827
	Käsi piduri hoova ja ühtlustaja võlli ühendus-varb	1928	Tellida A-2465-AR
	Käsi piduri hoova ja ühtlustaja võlli ühendus-pulk	1928	Tellida A-2457

KÄSIPIIDURI HOOB (keskel).

A-2780-AR	Käsi piduri hoova koond	1928-29	1
A-2780-E	Käsi piduri hoova koond	1929-30	A-2780-C asemel
A-2785-A	Käsi piduri hoova käpa varb	1928	1
A-2785-BR	Käsi piduri hoova käpa varb	1928-29	1
A-2785-C	Käsi piduri hoova käpa varb	1929-30	1
	Käsi piduri hoova käpa varva vedru	1928-29	Tellida A-2711-R
A-2786-AR	Käsi piduri hoova käpp	1928-29	1
A-2786-BR	Käsi piduri hoova käpp	1928-29	1
A-2786-C	Käsi piduri hoova käpp	1929-30	1
*A-2786-D	Käsi piduri hoova käpp $\frac{1}{4}$ " paks	1930	1
A-2786-E	Käsi piduri hoova käpp $\frac{5}{16}$ " paks	1930	1
A-2787-R	Käsi piduri hoova käpa pulk	1928-29	1
	Käsi piduri hoova käpa pulk	1929	Tellida A-23827
	Käsi piduri hoova käpa pulga lõhis	1928-29	Tellida A-23530
	Käsi piduri hoova käpa pulga lõhis	1929	Tellida A-23555
	Käsi piduri hoova käpa varva lõhis	1928-29	Tellida A-23530
A-2791-AR	Käsi piduri hoova käpa varva nupp	1928-29	1

*Endise tüübi asetamisel tarvitada ka A-2795-C.

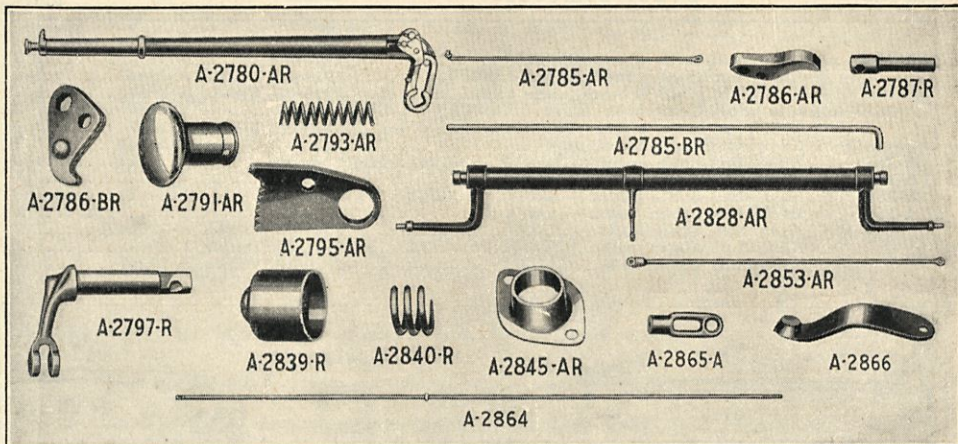

Osa N:o	Osade nimetus	Aasta	Arv autos
A-2792	Käsi piduri hoova käpa nupu käiss	1929	1
A-2793-AR	Käsi piduri hoova käpa varva vedru	1928-29	1
	Käsi piduri hoova käpa varva nupu pulk	1928-30	Tellida A-23637
A-2795-AR	Käsi piduri hoova sektor	1928-29	1
	Käsi piduri hoova sektori kruvi	1928-29	Tellida A-20771
A-2795-B	Käsi piduri hoova sektor	1929-30	1
†A-2795-C	Käsi piduri hoova sektor 1/16" paks	1930	1
A-2795-D	Käsi piduri hoova sektor 5/16" paks	1930	1
	Käsi piduri hoova sektori polt	1929-30	Tellida A-20962
	Käsi piduri hoova sektori mutter	1929-30	Tellida A-21745
	Käsi piduri hoova sektori lõhis	1929-30	Tellida A-23534
A-2797-R	Käsi piduri hoova õla	1928-29	1
	Käsi piduri hoova õla polt	1928-29	Tellida A-20930
	Käsi piduri hoova õla mutter	1928-29	Tellida A-21745
	Käsi piduri hoova õla lõhis	1928-29	Tellida A-23534
	Käsi piduri hoova õla püks	1928-29	Tellida A-2227
	Käsi piduri hoova kaitise kambrikule kinnitus-kruvi	1928-29	Tellida A-20961
	Käsi piduri hoova kaitise kambrikule kinnitus-seib	1928-29	Tellida A-22245

KÄSIPIDURI KÄITUS.

A-2828-AR	Käsi piduri põikvõlli koond	1928-29	1
A-2828-B	Käsi piduri põikvõlli koond	1930	1
A-2833-C	Käsi piduri põikvõlli otsa hoob — par. p.	1930	1
A-2834-C	Käsi piduri põikvõlli otsa hoob — vas. p.	1930	1
	Käsi piduri põikvõlli otsa pulk	1930	Tellida A-23830
A-2839-R	Käsi piduri põikvõlli laager	1928-29	2
A-2840-R	Käsi piduri põikvõlli vedru	1928-29	2
A-2845-AR	Käsi piduri põikvõlli kandja	1928-29	2
	Käsi piduri põikvõlli kandja polt	1928-30	Tellida A-20705
	Käsi piduri põikvõlli kandja poldi mutter	1928-29	Tellida A-21702
	Käsi piduri põikvõlli kandja poldi seib	1928-30	Tellida A-22217
	Käsi piduri põikvõlli kandja püks	1928-30	Tellida A-2477
A-2845-B	Käsi piduri põikvõlli kandja	1930	2
A-2849-B	Käsi piduri põikvõlli tugi	1930	1
	Käsi piduri põikvõlli toe polt	1930	Tellida A-20705
	Käsi piduri põikvõlli toe mutter	1930	Tellida A-21702
	Käsi piduri põikvõlli toe seib	1930	Tellida A-22217
A-2853-AR	Käsi piduri hoova ja põikvõlli ühendusvarb	1928-29	1
A-2853-C	Käsi piduri hoova ja põikvõlli ühendusvarb	1930	1
	Käsi piduri hoova ja põikvõlli ühenduspulk	1928-29	Tellida A-23822
	Käsi piduri hoova ja põikvõlli ühendusvarva lõhis	1928-30	Tellida A-23555
	Käsi piduri hoova ja põikvõlli ühendusvarva pulk — lühike	1929-30	Tellida A-23827

Endise tüübi asetamisel tarvitada ka A-2786-D.

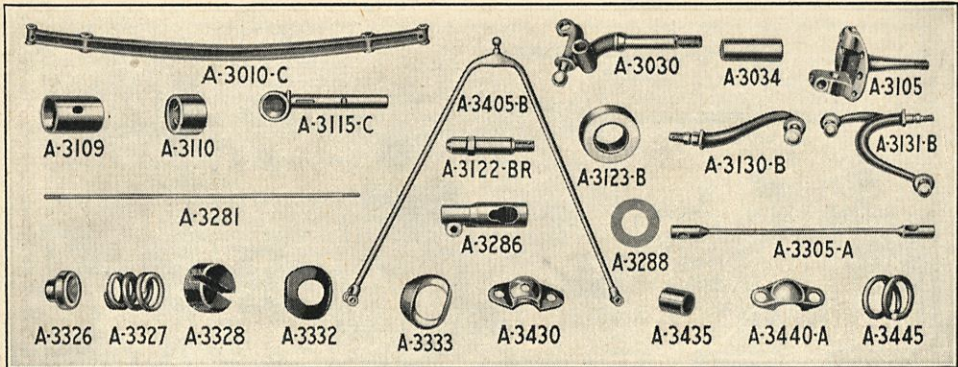

Osa N:o	Osade nimetus	Aasta	Arv autos
	Käsi piduri hoova ja põikvõlli ühendusvarva pulk — plkk	1929-30	1
A-2864	Käsi piduri ühendusvarb tagateljeni	1928-30	2
	Käsi piduri ühendusvarva kinnit. mutter	1928-30	2
	Käsi piduri ühendusvarva pulk	1928-30	2
	Käsi piduri ühendusvarva pulga lõhis	1928-30	4
	Käsi piduri põikvõlli määrdenipp	1928-29	2
	Käsi piduri põikvõlli kandja vilt	1928-29	2
A-2865-A	Käsi piduri ühendusvarva seatav otsak	1928-30	2
A-2866	Käsi piduri ühendusvarva vedru	1928-30	2

EDETELG.

A-3010-C	EDETELG	1928-30	1
A-3030	EDEVEDRU KANDJA KOOND	1928-30	2
	Edevedru kandja mutter	1928-30	2
	Edevedru kandja lõhis	1928-30	2
A-3034	EDEVEDRU KANDJA PUKS	1928-30	2
A-3105	KÄÄNTELG	1928-30	2
	Kääntelje mutter	1928-30	2
A-3109	Kääntelje mutri lõhis	1928-30	2
	Kääntelje püks — ülemine	1928-30	2
	Kääntelje määrdenipp — alumine	1928-30	2
	Kääntelje määrdenipp — ülemine	1928-29	2
A-3110	Kääntelje püks — alumine	1928-30	2
†A-3115-C	KÄÄNTELJE POLT — PAREM P.	1928-30	1
†A-3116-C	KÄÄNTELJE POLT — VASAK. P.	1928-30	1
	Kääntelje poldi määrdehooldja vilt	1928-30	2
A-3122-BR	Kääntelje poldi kinnituspulk	1928-29	2
A-3122-C	Kääntelje poldi kinnituspulk	1928-30	2
A-3123-AR	Kääntelje poldi laagri	1928	2
A-3123-B	Kääntelje poldi laagri koond — 1.665"	1928-30	2
	Kääntelje poldi kinnituspulga mutter	1928-29	2
	Kääntelje poldi kinnituspulga lõhis	1928-29	2
A-3124	Kääntelje poldi kinnituspulga mutter	1929-30	2
	Kääntelje poldi kinnituspulga mutri seib	1929-30	2
A-3130-B	KÄÄNTELJE SARV — PAREM P.	1928-30	1
A-3131-B	KÄÄNTELJE SARV — VASAK P.	1928-30	1
	Kääntelje sarve mutter	1928-30	2
	Kääntelje sarve lõhis	1928-30	2
A-3281	Kääntelje ühendusvarb	1928-30	1
A-3285	Kääntelgede ühendusvarva otsak — par. p.	1928-30	1
A-3286	Kääntelgede ühendusvarva otsak — vas. p.	1928-30	1
	Ühendusvarva otsaku pingutuspoli	1928-30	2
	Ühendusvarva otsaku pingutuspoli mutter	1928-30	2
	Ühendusvarva otsaku pingutuspoli lõhis	1928-30	2
	Ühendusvarva kuulipesa	1928-30	2
	Ühendusvarva kuulipesa vedru	1928-30	2
	Ühendusvarva kuulipesa kork	1928-30	2
	Ühendusvarva lõhis	1928-30	2

†Endise tüübi asetamisel tarvitada ka A-3122-C, A-3124 ja A-22300. (Veoautodel tarvitada AA-3124.)

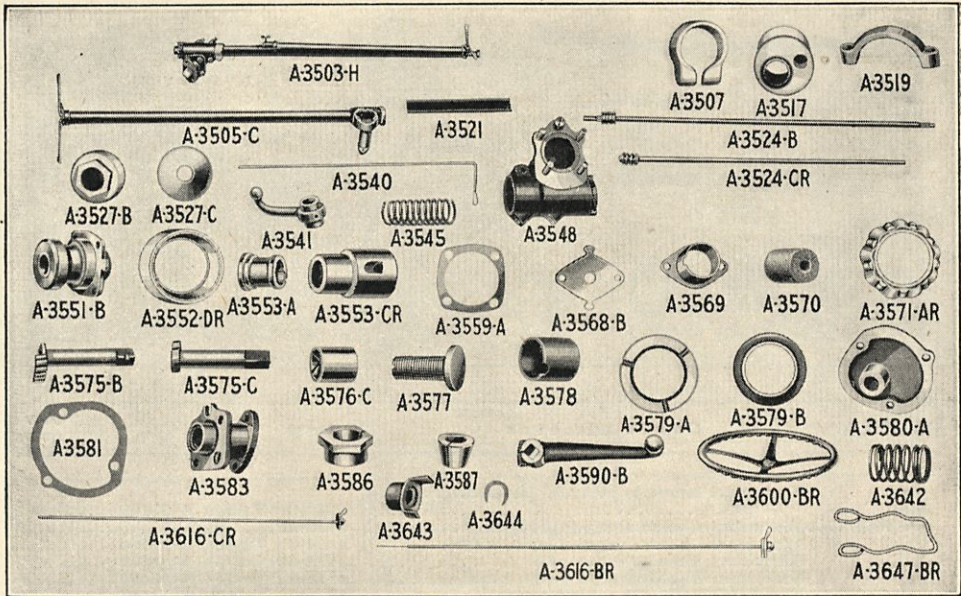

Osa N:o	Osade nimetus	Aasta	Arv autos	
	Ühendusvarva määrdenipp	1928-30	Tellida A-24405	2
	Ühendusvarva määrdenipp	1930	Tellida A-24404	2
	Ühendusvarva määrdehoidja	1928-30	Tellida A-3332	2
	Ühendusvarva määrdehoidja kübar	1928-30	Tellida A-3333	2
A-3288	Käantelje poldi vildi hoidja	1928-30		2
	Käantelje poldi viltseib	1928-30	Tellida A-22416	2
A-3305-A	Rooli ühendusvarb	1928-30		1
A-3320	Rooli ühendusvarva kuulikäiss	1928-30		1
A-3326	Rooli ühendusvarva kuulipesa	1928-30		2
A-3327	Rooli ühendusvarva kuulipesa vedru	1928-30		2
A-3328	Rooli ühendusvarva kuulipesa kork	1928-30		2
	Rooli ühendusvarva lõhis	1928-30	Tellida A-23553	2
	Rooli ühendusvarva määrdenipp	1928-30	Tellida A-24405	2
A-3332	Rooli ühendusvarva määrdehoidja	1928-30		2
A-3333	Rooli ühendusvarva määrdehoidja kübar	1928-30		2
A-3405-B	V-TUGI	1928-30		1
A-3425	V-toe kuuli vilt	1928-30		1
A-3430	V-toe kuulipesa	1928-30		1
A-3435	V-toe kuulipesa poldi käiss	1928-30		2
A-3440-A	V-toe kuulipesa kübar	1928-30		1
A-3445	V-toe kuulipesa kübara vedru	1928-30		2
	V-toe kuulipesa pold	1928-30	Tellida A-21118	2
	V-toe kuulipesa mutter	1928-30	Tellida A-21785	2
	V-toe kuulipesa poldi lõhis	1928-30	Tellida A-23533	2
	Kuulipesa kübara hoidpulk	1928-30	Tellida A-23765	1
	Kuulipesa kübara hoidpulga lõhis	1928-30	Tellida A-23530	1

ROOLIMISKÄITIS.

A-3503-H	ROOLIMISKÄITISE KOOND	1930		1
A-3505-D	ROOLIMISKÄITISE KAMBRIKU JA SAMBA KOOND	1930		1
	Kambriku raamile kinnituspolt	1928-30	Tellida A-21122	2
	Kambriku raamile kinnituspoldi mutter	1928-30	Tellida A-21791	2
	Kambriku raamile kinnituspoldi lõhis	1928-30	Tellida A-23531	1
	Kambriku määrdenipp	1928-29	Tellida A-24405	2
	Kambriku kork	1929-30	Tellida A-24466	1
	Rooli samba toru kruvi	1928-29	Tellida A-20215	2

Osa N:o	Osade nimetus	Aasta	Arv autos
*A-3507	Rooli samba klamber	1929-30	1
	Rooli samba klambri polt	1929-30	1
	Rooli samba klambri poldi mutter	1929-30	1
	Rooli samba klambri poldi vedruseib	1929-30	1
*A-3509-BR	ROOLI SAMBA TORU JA SEADEVARBADE KOOND	1928-30	1
A-3509-C	ROOLI SAMBA TORU JA SEADEVARBADE KOOND	1930	1
A-3514	Rooli samba kandja ülemise ja alumise osa ühenduskruvi (ühes A-3514)	1930	2
A-3517	Rooli völli ülemise laagri ja puksi koond	1928-30	1
A-3519	Rooli sambahoidja — alumine	1928-30	1
	Alumise hoidja ülemisele kinnitam. kruvi	1928-30	2
	Alumise hoidja ülemisele kinnitusseib	1928-30	2
A-3521	Rooli sambahoidja logisemisvältija	1928-30	1
A-3524-B	ROOLI VÖLLI JA TIGU KOOND	1928-30	1
*A-3524-CR	ROOLI VÖLLI JA TIGU KOOND	1929	1
	Roolimiskäitise kambriku õlkaitse	1929	1
A-3524-D	Roolivölli ja tigu koond	1930	1
A-3527-B	Roolivölli vildihoidja	1928-30	1
*A-3527-C	Roolimiskäitise kambriku õlkaitse hoidja	1929-30	1
A-3529	Roolimiskäitise valgustusülilija toru valgistaja	1929-30	1
A-3540-AR	Gaasi- ja süütevarb	1928-29	2
A-3540-C	Gaasi- ja süütevarb	1930	1
A-3541	Gaasi- ja süütevarva hoob	1928-30	1
	Gaasi- ja süütevarva pulk	1928-30	2
A-3545	Gaasi- ja süütevarva vedru	1928-30	2
*A-3548	Roolimiskäitise kambrik	1929-30	1
	Roolimiskäitise kambriku klambri polt	1929-30	1
	Roolimiskäitise kambriku klambri mutter	1929-30	1
	Roolimiskäitise kambriku klambri vedruseib	1929-30	2
	Roolimiskäitise kambriku õlkaitse	1928-29	1
A-3551-B	ROOLI VÖLLI ALUMISE LAAGRI KOOND	1928-30	1
	Alumise laagri polt	1928-30	2
	Alumise laagri poldi vedruseib	1928-30	4
*A-3552-DR	Roolimiskäitise tigu laagri kübar	1929	1
*A-3552-E	Roolimiskäitise tigu laagri kübar	1929-30	1
A-3553-A	Roolimiskäitise kambriku puks	1928-30	1
*A-3553-CR	Roolimiskäitise tigu seadekäiss	1929	1
*A-3553-DR	Roolimiskäitise tigu seadekäiss	1929-30	1
	Roolimiskäitise seadekruvi	1929-30	1
	Roolimiskäitise seadekruvi kinnit. mutter	1929-30	1
	Roolimiskäitise seadekruvi kinnit. seib	1929-30	1
A-3554-A	Rooli völli puks — alumine	1928-30	1
A-3558	Rooli völli alumise laagri vaheleht 0,005"	1928-30	1
A-3559-A	Rooli völli alumise laagri vaheleht 0,009"	1928-30	1
	Rooli tigu tugilaager — 1.630"	1928-29	2
	Rooli tigu tugilaager — 1.665"	1928-30	2
*A-3568-B	Roolimiskäitise kambriku otsaplaad	1929-30	1
*	Roolimiskäitise kambriku otsaplaadi kruvi	1929-30	2
*	Roolimiskäitise kambriku otsaplaadi vedruseib	1929-30	2
*A-3569	Roolimiskäitise valgustusülilija kandja	1929-30	1
A-3570	Rooli völli vilt	1928-30	1
*A-3571-AR	Rooli tigu rull-laager	1929	1
A-3571-B	Rooli tigu rull-laager	1929-30	2
A-3571-C	Rooli tigu rull-laager	1930	1
A-3575-B	ROOLI TIGU SEKTOR	1928-30	1
*A-3575-C	Rooli tigu sektor	1929-30	1
*A-3576-C	Rooli tigu sektori puks	1929-30	2
A-3577	Rooli tigu sektori tugikruvi	1928-30	1
	Tigu sektori tugikruvi kinnit. mutter	1928-30	1
A-3578	Rooli tigu sektori puks	1928-30	1
A-3579-A	Rooli tigu sektori tugiseib	1928-30	1
*A-3579-B	Rooli tigu sektori tugiseib	1929-30	1
*	Rooli tigu sektori tugikruvi	1929-30	1
*	Rooli tigu sektori tugikruvi mutter	1929-30	1
*	Rooli tigu sektori tugikruvi seib	1929-30	1
A-3580-A	ROOLIMISKÄITISE KAMBRIKU KATE	1928-30	1
A-3581	Roolimiskäitise kambriku katte tihend	1928-30	1
	Kambriku katte polt	1928-30	3
	Kambriku katte poldi vedruseib	1928-30	3
*A-3583	Rooli tigu kambriku katte ja puksi koond	1929-30	1
*	Rooli tigu kambriku katte tihend	1929-30	1
*	Rooli tigu kambriku katte kinnit. polt	1929-30	3
*	Rooli tigu kambriku katte kinnispoldi mutter	1929-30	3
*	Rooli tigu kambriku katte kinnispoldi vedruseib	1929-30	3
*A-3584	Rooli tigu kambriku ekstsentrliku neet	1929-30	1

*Tarvitusel ainult 2 hamba sektori käitisel.

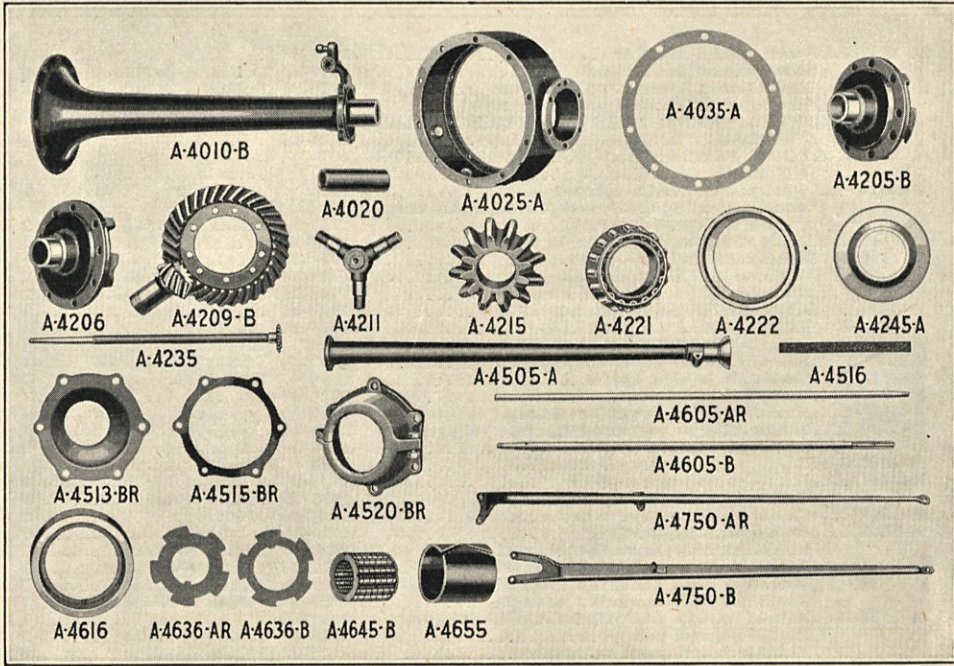

Osa N:o	Osade nimetus	Aasta	Arv autos
*A-3585	Rooli tigu kambriku katte seadekruvi	1929-30	1
*A-3586	Rooli tigu eksstentriku seadekäiss	1929-30	1
*A-3587	Rooli tigu eksstentriku seadekäise kinnisrõngas	1929-30	1
*	Roolimiskäitise kambriku katte seadekruvi mutter	1929-30	Tellida A-21757
*	Roolimiskäitise kambriku katte seadekruvi vedru-seib	1929-30	Tellida A-22257
A-3590-B	Rooli õig	1928-30	1
	Rooli õla pingutus-polt	1928-30	Tellida A-21150
	Pingutuspolidi mutter	1928-30	Tellida A-21791
	Pingutuspolidi lõhis	1928-30	Tellida A-23531
A-3595	Rooli võlli ülemine laagri vaheleht	1928-30	1
A-3600-AR	ROOLIRATTA KOOND	1928-30	1
	Rooliratta mutter	1928-30	Tellida A-21890
*A-3600-BR	ROOLIRATTA KOOND	1929	1
A-3600-C	Rooliratta koond	1930	1
A-3600-D	Rooliratta koond	1930	1
A-3609-A	Rooliratta kiil	1929-30	End. N:o A-23909
A-3616-BR	Valgustuslülili pide ja signaalilülili koond	1928-29	1
*A-3616-CR	Valgustuslülili pide ja signaalilülili koond	1929	1
A-3616-F	Valgustuslülili pide ja signaalilülili koond	1930	1
A-3616-GR	Valgustuslülili pide ja signaalilülili koond	1930	1
A-3616-H	Valgustuslülili pide ja signaalilülili koond	1930	1
	Valgustuslülili pideseib	1928-29	Tellida A-22267
A-3639	Signaali juhe otsaku isolator — alumine	1928-30	1
A-3642	Valgustuslülili kaitshargi vedru	1928-30	1
A-3643	Valgustuslülili kaitshark	1928-30	1
A-3644	Valgustuslülili kaitshargi holdja	1928-30	1
*A-3647-BR	Roolimiskäitise valgustuslülili sang	1928-30	1
A-3647-C	Roolimiskäitise valgustuslülili sang	1930	1

TAGATELG.

A-4000-C	TAGATELJE JA KARDAANVÖLLI KOOND (9 : 37)	1928-30	1
A-4000-B	Tagatelje ja kardaanvõlli koond (9 : 34)	1928-30	1

*Tarvitusel ainult 2 hamba sektori käitisel.

Osa N:o	Osade nimetus	Aasta	Arv autos
A-4010-B	Pooltelje kest	1928-30	2
	Pooltelje kesta määrdenipp	1928-30	2
A-4020	Tagavedru kandja puks	1928-30	2
A-4024	Tagavedru kandja kuul	1930	2
A-4025-A	Differentsiaali kambrik	1928-30	1
	Differentsiaali kambriku täiteava kork	1928-30	1
	Differentsiaali kambriku väljalaskeava kork	1928-30	1
A-4035-A	Tifferentsiaali kambriku tihend 0,009"	1928-30	2
A-4035-B	Differentsiaali kambriku tihend 0,004"	1928-30	2
	Pooltelje kesta ja differentsiaali kambriku kruvi	1928-30	20
A-4205-B	DIFFERENTSIAALI KÄITISE KEST — vasak p.	1928-30	2
A-4206	DIFFERENTSIAALI KÄITISE KEST — parem p.	1928-30	1
	Differentsiaali käitise kesta polt	1928-29	9
	Differentsiaali käitise kesta polt	1928-30	9
	Differentsiaali käitise kesta poldi mutter	1928-30	9
*A-4209-AR	DIFFERENTSIAALI TALDREKHAMMASRATAS JA KÄITAJAHAMMASRATAS (sobitatud) 9-34	1928-29	1
A-4209-B	DIFFERENTSIAALI TALDREKHAMMASRATAS JA KÄITAJAHAMMASRATAS (sobitatud) 9-34	1928-30	1
A-4209-C	Differentsiaali taldrekhammasratas ja käitajahammasratas (sobitatud) 9-37	1928-30	1
A-4211	Differentsiaali kolmikvõll	1928-30	1
A-4215	Differentsiaali satellithammasratas	1928-30	3
A-4221	Differentsiaali koonuslaager	1928-30	2
A-4222	Differentsiaali koonuslaagri kauss	1928-30	1
A-4235	POOLTELJ HAMMASRATTAGA	1928-30	2
	Pooltelje mutter	1928-30	2
	Pooltelje lõhis	1928-30	2
A-4243	Pooltelje rummu kill	1928-30	2
A-4245-A	Pooltelje määrdehoidja koon	1928-30	2
A-4505-A	KARDAANVÖLLI KEST	1928-30	1
	Kardaadvõlli kesta diff. kambriku kinnit. kruvi	1928-30	6
†A-4513-A	Kardaaneligendi kambriku sisemine kübar	1928-30	1
*A-4513-BR	Kardaaneligendi kambriku sisemine kübar	1928-29	1
†A-4515-A	Kardaaneligendi kambriku tihend	1928-30	2
*A-4515-BR	Kardaaneligendi kambriku tihend	1928-29	2
A-4516	Kardaaneligendi kambriku kübara vilt	1928-30	1
*A-4520-BR	Kardaaneligendi kambriku välimine kübara koon	1928-30	2
†A-4520-C	Kardaaneligendi kambriku kübar — välimine	1928-30	1
	Kardaaneligendi kambriku kübara polt	1928-30	2
	Kardaaneligendi kambriku kübara poldi mutter	1928-30	2
	Kardaaneligendi kambriku kübara poldi seib	1928-30	2
	Kardaaneligendi kambriku käitisele kinnit. kruvi	1928-30	6
	Kardaaneligendi kambriku käitisele kinnit. kruvi mutter	1928-30	6
	Kardaaneligendi kambriku käitisele kinnit. kruvi lõhis	1928-30	6
A-4605-AR	KARDAANVÖLL	1928-29	1
A-4605-B	Kardaan völli	1928-30	1
	Käitaja hammasratta kiil	1928-30	1
	Käitaja hammasratta mutter	1928-30	1
	Käitaja hammasratta mutri lõhis	1928-30	1
	Käitaja hammasratta koonuslaager	1928-30	1
A-4616	Käitaja hammasratta laagri kauss	1928-30	2
	Käitaja hammasratta kinnitusmutter	1928-29	2
	Käitaja hammasratta kinnitusmutter	1928-30	2
A-4636-AR	Käitaja hammasratta kinnitusmutri seib	1928	1
A-4636-B	Käitaja hammasratta kinnitusmutri seib	1928-30	1
A-4637	Käitaja hammasratta laagri tugiseib	1928-30	1
A-4645-B	Kardaadvõlli laager	1928-30	1
A-4655	Kardaadvõlli laagri käiss	1928	1
	Kardaadvõlli määrdehoidja koon	1928-30	1
A-4750-AR	TAGATELJE TUGIVARVA KOOND — Parem p.	1928-29	1
A-4750-B	TAGATELJE TUGIVARVA KOOND — Parem p.	1928-30	1
A-4751-AR	TAGATELJE TUGIVARVA KOOND — Vasak p.	1928-29	1
A-4751-B	TAGATELJE TUGIVARVA KOOND — Vasak p.	1928-30	1
	Eesmine tagatelje tugivarva polt	1928-30	1
	Tagumine tagatelje tugivarva polt	1928-29	4
	Tagumise tagatelje tugivarva polt	1928-29	4
	Tagumise tagatelje tugivarva poldi mutter	1928	4
	Tagumise tagatelje tugivarva poldi mutter	1929-30	4
	Tagumise tagatelje tugivarva poldi lõhis	1928-29	4
	Eesmise tagatelje tugivarva poldi mutter	1928-30	1
	Eesmise tagatelje tugivarva poldi lõhis	1928-30	1

†Augud seatud ühesuguste vahedega.

*Augud seatud mitmesuguste vahedega.

**Käitushammasratas ilma vindita.

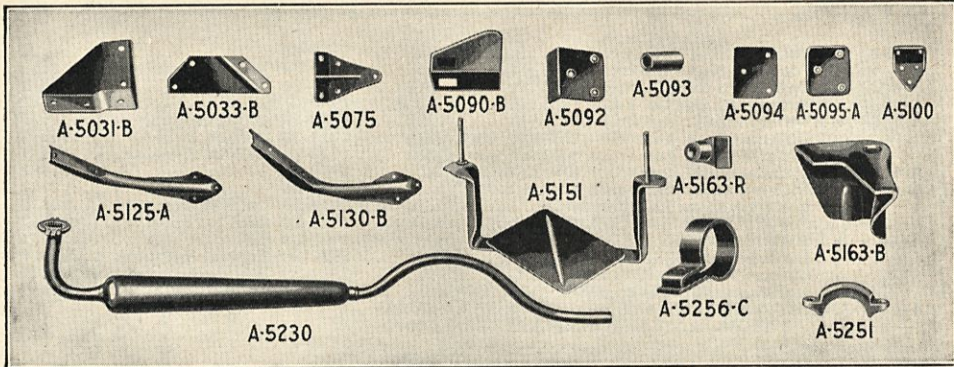

Osa N:o	Osade nimetus	Aasta	Arv autos
---------	---------------	-------	-----------

RAAM.

A-5005-C	RAAMI KOOND	1928-30	1
A-5015-B	Raami külgplatt — Paremp.	1928-30	1
A-5016-B	Raami külgplatt — Vasak p.	1928-30	1
A-5020-B	Raami edetükk	1928-30	1
A-5025	Raami kesktükk	1928-30	1
A-5030-B	Raami tagatükk	1928-30	1
A-5031-B	Raami ülemine taganurktükk — P.	1928-30	1
A-5032-B	Raami ülemine taganurktükk — V.	1928-30	1
A-5033-B	Raami alumine taganurktükk — P.	1928-30	2
A-5075	Eesmine kere kandja raamil	1928-30	2
A-5090-B	Mootori tagakandja raamil	1928-30	2
A-5092	Mootori tagakandja padi — sisemine	1928-30	2
A-5093	Mootori tagakandja vahelhoidja	1928-30	6
A-5094	Mootori tagakandja padi — välimine	1928-30	2
A-5095-A	Mootori tagakandja plaat	1928-30	2
	Mootori tagakandja polt	1928-30	Tellida A-20740
	Mootori tagakandja poldi mutter	1928-30	Tellida A-21701
	Mootori tagakandja poldi lõhis	1928-30	Tellida A-23515
A-5100	Mootori katte aluslaua kandja raamil	1928-30	2
A-5125-A	Eesmine jalalaua kandja	1928-30	2
A-5130-B	Tagumine jalalaua kandja — P.	1928-30	1
A-5131-A	Tagumine jalalaua kandja — V.	1928-30	1
	Eesmine piduri varva vedru kandja	1928-30	Tellida A-2504

RAAMI NEEDID

$\frac{1}{4} \times \frac{3}{4}$	üm. peaga neet	1930	Tellida A-23262
$\frac{1}{4} \times 1$	üm. peaga neet	1930	Tellida A-23291
$\frac{1}{4} \times \frac{7}{8}$	üm. peaga neet	1930	Tellida A-23292
$\frac{8}{16} \times \frac{1^2}{16}$	läätspeaga neet	1928-30	Tellida A-23372
$\frac{8}{16} \times \frac{1^1}{16}$	läätspeaga neet	1928-30	Tellida A-23385
$\frac{8}{16} \times \frac{1^2}{16}$	läätspeaga neet	1928-30	Tellida A-23371

PATAREI-KANDJA.

A-5151	PATAREIKANDJA KOOND	1928-30	1
	Patareikandja kinnispolt	1928-30	Tellida A-24050
A-5154	Patareikandja kinnispolt	1928-30	1
A-5155	Patareikandja polt	1928-30	1
A-5163-A	Patarei klamber	1928	2
A-5163-B	Patarei klamber	1930	2
	Patarei klambri mutter	1928-30	Tellida A-21793
	Patareikandja raamile kinnit. polt	1928-30	Tellida A-20705
	Patareikandja raamile kinnit. mutter	1928-30	Tellida A-21702
	Patareikandja raamile kinnit. seib	1928-30	Tellida A-22217
	Patareikandja tagumine mutter	1930	Tellida A-21741
	Patareikandja raamile tagumine kruviseib	1930	Tellida A-22245
A-5166-AR	Patarei kate	1928	1
A-5166-B	Patarei kate	1928-30	1
	Patarei katte mutter	1928-29	Tellida A-21740
	Patarei katte mutter	1930	Tellida A-21741

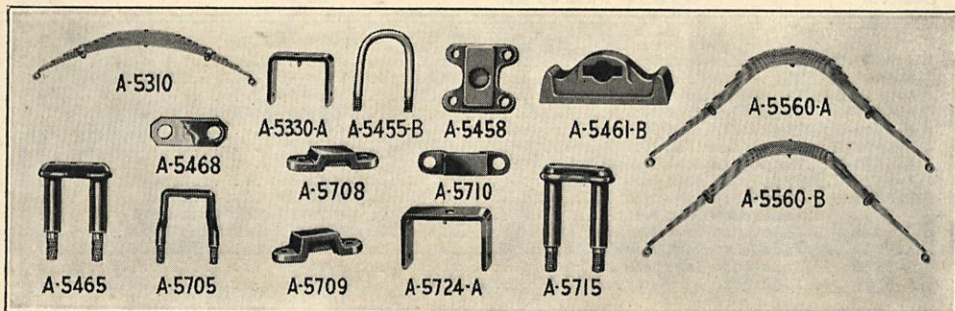

Osa N:o	Osade nimetus	Aasta	Arv autos
---------	---------------	-------	-----------

SUMBUTAJA.

A-5230	SUMBUTAJA KOOND	1928-30	1
A-5251	Sumbutaja sissevoolu toru klamber	1928-30	2
	Sumbutaja sissevoolu toru klambri polt	1928-30	Tellida A-20955
	Sumbutaja sissevoolu toru klambri poldi mutter	1928-30	Tellida A-21752
A-5256-C	Sumbutaja väljavoolu toru kandja	1928-30	1
	Sumbutaja väljavoolu toru kandja polt	1928-30	Tellida A-20953
	Sumbutaja väljavoolu toru kandja poldi mutter	1928-30	Tellida A-21745
	Sumbutaja väljavoolu toru kandja poldi lõhis	1928-30	Tellida A-23534

EDEVEDRU.

A-5310	EDEVEDRU KOOND	1928-30	1
A-5313	Edevedru leht N:o 1 koond	1928-30	1
A-5315	Edevedru leht N:o 2	1928-30	1
A-5316	Edevedru leht N:o 3	1928-30	1
A-5317	Edevedru leht N:o 4	1928-30	1
A-5318	Edevedru leht N:o 5	1928-30	1
A-5319	Edevedru leht N:o 6	1928-30	1
A-5320	Edevedru leht N:o 7	1928-30	1
A-5321	Edevedru leht N:o 8	1928-30	1
A-5322	Edevedru leht N:o 9	1928-30	1
A-5323	Edevedru leht N:o 10	1928-30	1
	Edevedru puks	1928-30	Tellida A-3034
	Edevedru ühenduspolt	1928-30	Tellida A-20717
	Edevedru ühenduspoldi mutter	1928-30	Tellida A-21706
A-5330-A	Edevedru klamber	1928-30	2
	Edevedru klambri polt	1928-30	Tellida A-20545
	Edevedru klambri poldi mutter	1928-30	Tellida A-21663
A-5455-B	Edevedru sang	1928-30	2
A-5458	Edevedru sanga pöön	1928-30	1
	Edevedru sanga mutter	1928-30	Tellida A-21839
	Edevedru sanga lõhis	1928-30	Tellida A-23531
A-5461-B	Käimalaskevända laager	1928-30	1
A-5465	Edevedru pannaal	1928-30	2
A-5468	Edevedru pandla pöön	1928-30	Sama mis T-3841
	Edevedru pandla mutter	1928-30	Tellida A-21794
	Edevedru pandla lõhis	1928-30	Tellida A-23531
	Edevedru määrdenipp	1928-30	Tellida A-24404

TAGAVEDRU.

A-5560-A	TAGAVEDRU KOOND	1928-30	1
A-5560-B	Tagavedru koond	1928-30	1
A-5560-C	Tagavedru koond	1928-30	1
A-5560-D	Tagavedru koond	1930	1
A-5560-E	Tagavedru koond	1928-30	1
A-5563-A	Tagavedru leht N:o 1	1928-30	1
A-5563-B	Tagavedru leht N:o 1	1928-30	1
A-5565-A	Tagavedru leht N:o 2	1928-30	1
A-5565-B	Tagavedru leht N:o 2	1928-30	1
A-5566	Tagavedru leht N:o 3	1928-30	1
A-5566	Tagavedru leht N:o 3	1928-30	1
A-5567-A	Tagavedru leht N:o 4	1928-30	1

Osa N:o	Osade nimetus	Aasta	Arv autos
A-5567-B	Tagavedru leht N:o 4	1928-30	1
A-5568-A	Tagavedru leht N:o 5	1928-30	1
A-5568-B	Tagavedru leht N:o 5	1928-30	1
A-5569-A	Tagavedru leht N:o 6	1928-30	1
A-5569-B	Tagavedru leht N:o 6	1928-30	1
A-5570-A	Tagavedru leht N:o 7	1928-30	1
A-5570-B	Tagavedru leht N:o 7	1928-30	1
A-5570-C	Tagavedru leht N:o 7	1928-30	1
A-5571	Tagavedru leht N:o 7	1928-30	1
	Tagavedru leht N:o 8	1928-30	1
	Tagavedru leht N:o 8	1928-30	1
A-5572	Tagavedru leht N:o 9	1928-30	1
A-5573	Tagavedru leht N:o 10	1928-30	1
A-5585	Tagavedru liisaleht	1928-30	1
	Tagavedru puks	1928-30	2
	Tagavedru ühenduspolt	1928-30	1
	Tagavedru ühenduspolt	1928-30	1
	Tagavedru ühenduspolt	1928-30	1
	Tagavedru ühenduspoldi mutter	1928-30	1
A-5705	Tagavedru sang	1928-30	1
A-5708	Tagavedru sanga pöön	1928-30	2
A-5709	Tagavedru sanga pöön	1928-30	1
	Tagavedru sanga mutter	1928-30	4
	Tagavedru sanga lõhis	1928-30	4
A-5710	Tagavedru sanga pöön	1928-30	1
A-5715	Tagavedru pannal	1928-30	2
	Tagavedru pandla pöön	1928-30	2
	Tagavedru pandla mutter	1928-30	4
	Tagavedru pandla lõhis	1928-30	4
	Tagavedru määrdenipp	1928-30	4
A-5724-AR	Tagavedru klamber	1928-30	2
	Tagavedru klambri polt	1928-30	2
	Tagavedru klambri poldi mutter	1928-30	2
A-5724-C	Tagavedru klamber — tarvit. A-5560-E ja D juures	1928-30	2

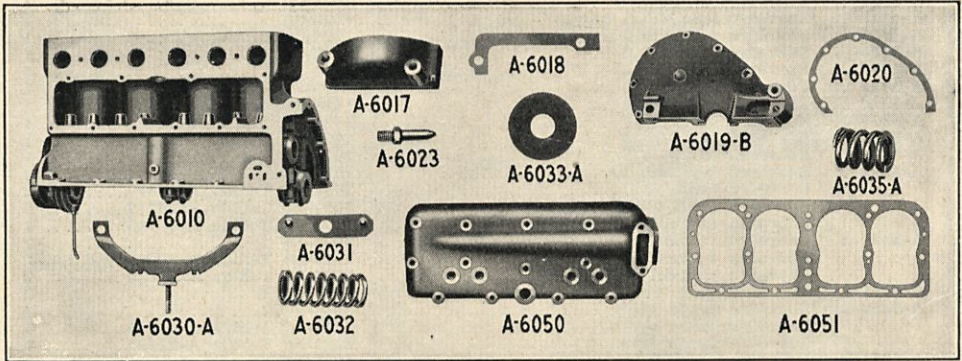

MOOTOR.

SILINDRIBLOKK

A-6005	MOOTORI KOOND sidurita ja käitseta	1928-30	1
A-6010	Silindriblokk	1928-30	1
	Silindribloki õlituru kork	1928-30	1
	Silindripea kinnispolt — pikk	1928-30	2
	Silindripea kinnispolt — keskmine	1928-29	3
	Silindripea kinnispolt — keskmine	1928-29	1
	Silindripea kinnispolt — keskmine	1928-30	1
	Silindripea kinnispolt — lühike	1928-30	9
	Silindripea mutter	1928-30	14
	Sisselaske ja väljalaske torustiku kinnispolt	1928-30	4
	Torustiku kinnispoldi mutter	1928-30	1
	Torustiku klamber	1928-30	4
	Torustiku tihendi juht	1928-30	6
	Torustiku tihend	1928-29	6
A-6017	Jagaja käitise külgate	1928-30	1

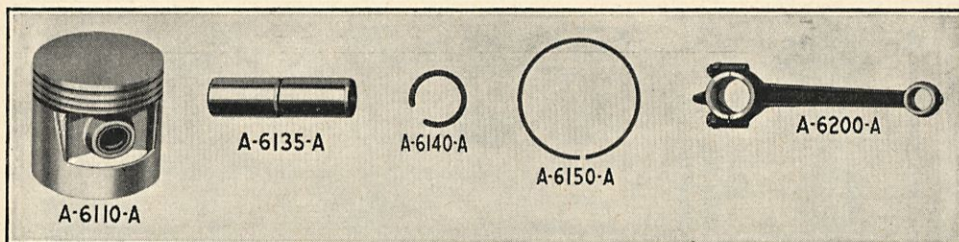

Osa N:o	Osade nimetus	Aasta	Arv autos
A-6018	Jagaja kaitse katte tihend	1928-30	1
	Jagaja kaitse katte kinnit. kruvi silindriblokile — pikk.	1928-30	Tellida A-21111
	Jagaja kaitse katte kinnit. kruvi silindriblokile — lühike	1928-30	Tellida A-21120
	Jagaja kaitse katte vedruseib	1928-30	Tellida A-22300
A-6019-B	Silindribloki edekatte	1928-30	1
A-6020	Silindribloki edekatte tihend	1928-30	1
	Silindribloki edekatte polt	1928-30	Tellida A-20902
	Edekatte poldi vedruseib	1928-30	Tellida A-22245
	Edeosa kandja raamile kinnit. polt	1928-29	Tellida A-21220
	Edeosa kandja raamile kinnit. poldi vedruseib.	1928-29	Tellida A-22330
	Edekatte tihend	1928-29	Tellida A-6700
A-6023	Jagaja pulk	1928-30	1
A-6030-A	MOOTORI EDEOSA KANDJA	1928-30	1
A-6031	Mootori edeosa kandja lehtvedru	1928-30	1
A-6032	Mootori edeosa kandja vedru	1928-30	2
A-6033-A	Mootori edeosa kandja seib	1928-30	1
A-6035-A	Mootori edeosa kandja hoidvedru	1928-30	1
	Mootori edeosa kandja kruvi	1928-30	Tellida A-21240
	Mootori edeosa kandja kruvi seib	1928-30	Tellida A-22330
	Mootori edeosa kandja mutter	1928-30	Tellida A-21791
	Mootori edeosa kandja seib	1928-30	Tellida A-22323
	Mootori edeosa kandja lõhis	1928-30	Tellida A-23531
A-6050	SILINDRIPEA	1928-30	1
A-6051	Silindripea tihend	1928-30	1

KOLB JA KEPS

A-6110-A	Kolb	1928-30	4
A-6110-BR	Kolb — 0.005" ülisuurus	1928-30	4
A-6110-CR	Kolb — 0.010" ülisuurus	1928-30	4
A-6110-ER	Kolb — 0.020" ülisuurus	1928-30	4
A-6110-GR	Kolb — 0.030" ülisuurus	1928-30	4
A-6135-A	Kolvisõrm	1928-30	4
A-6135-BR	Kolvisõrm — 0.002" ülisuurus	1928-30	4
A-6140-A	Kolvisõrme hoidja — 0.115" lai	1928-30	4
A-6140-BR	Kolvisõrme hoidja — 0.126" lai	1928-30	4
A-6150-A	Kolvirõngas	1928-30	4
A-6150-CR	Kolvirõngas — 0.010" ülisuurus	1928-30	4
A-6150-ER	Kolvirõngas — 0.020" ülisuurus	1928-30	4
A-6150-GR	Kolvirõngas — 0.030" ülisuurus	1928-30	4
A-6151-R	Kolvi kontrollrõngas	1928-29	4
A-6152-AR	Ölirõngas — 1/8" lai	1928-30	4
A-6152-CR	Ölirõngas — 0.010" ülisuurus 1/8" lai	1928-30	4
A-6152-ER	Ölirõngas — 0.020" ülisuurus 1/8" lai	1928-30	4
A-6152-GR	Ölirõngas — 0.030" ülisuurus 1/8" lai	1928-30	4
A-6153-A	Ölirõngas 5/32" lai	1928-30	4
A-6153-CR	Ölirõngas — 0.010" ülisuurus 5/32" lai	1928-30	4
A-6153-ER	Ölirõngas — 0.020" ülisuurus 5/32" lai	1928-30	4
A-6153-GR	Ölirõngas — 0.030" ülisuurus 5/32" lai	1928-30	4
A-6200-A	KEPSU KOOND	1928-30	4
A-6220	Kepsu valeht	1928-30	8
	Kepsu mutter	1928-30	Tellida A-21799
	Kepsu lõhis	1928-30	Tellida A-23534

KÜHMVÖLL JA VÄNTVÖLL

A-6250-A	KÜHMVÖLL	1928-30	1
A-6256	Kühmvõlli hammasratas	1928-30	1
A-6259	Kühmvõlli mutter	1928-30	1

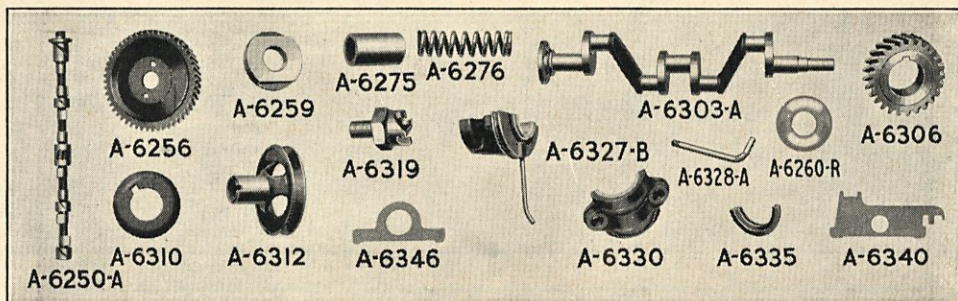

Osa N:o	Osade nimetus	Aasta	Arv autos
A-6260-R	Kühmvõlli seib	1930	1
A-6275	Kühmvõlli tugisukeldi	1928-30	1
A-6276	Kühmvõlli tugisukeldi vedru	1928-30	1
A-6303-A	VÄNTVÖLL	1928-30	1
A-6306	Väntvõlli hammasratas	1928-30	1
A-6310	Väntvõlli hammasratata kiil	1928-30	Tellida A-23903
A-6312	Väntvõlli õlimõlaja seib	1928-30	1
A-6319	Väntvõlli rihma seib	1928-30	1
A-6327-AR	Väntvõlli käivitushammastik	1928-30	1
*A-6327-B	Väntvõlli tagalaagri pool	1928-29	1
*A-6327-CR	Väntvõlli tagalaagri pool	1928-30	1
A-6328-A	Väntvõlli tagalaagri pool alasuurus.	1928-30	1
A-6328-B	Väntvõlli tagalaagri pool 3 5/8" pikk.	1928-29	Tellida A-21214-AR
A-6330	Väntvõlli tagalaagri pool 4 1/16" pikk.	1928-30	Tellida A-21214-B
A-6335	Väntvõlli tagalaagri poldi mutter	1928-30	Tellida A-21841
A-6340	Väntvõlli tagalaagri lõhis	1928-30	Tellida A-23531
A-6346	Väntvõlli tagalaagri kork	1928-30	Tellida A-24454
A-6397	Väntvõlli tagalaagri õlituru	1928-30	1
A-6398	Väntvõlli tagalaagri õlituru	1930	1
A-6399	Väntvõlli ede- ja kesklaagri pool	1928-30	2
A-6400	Väntvõlli ede- ja kesklaagri polt	1928-30	Tellida A-21215
A-6401	Väntvõlli ede- ja kesklaagri mutter	1928-30	Tellida A-21841
A-6402	Väntvõlli ede- ja kesklaagri lõhis	1928-30	Tellida A-23531
A-6403	Väntvõlli tagalaagri topend	1928-30	1
A-6404	Väntvõlli tagalaagri vaheleht	1928-30	6
A-6405	Väntvõlli ede- ja kesklaagri vaheleht	1928-30	12

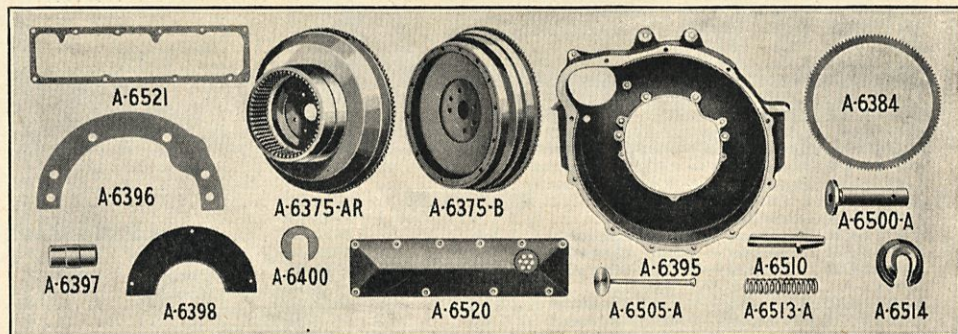

HOORATAS JA KLAPID

**A-6375-AR	HOORATTA KOOND	1928	1
A-6375-B	HOORATTA KOOND	1928-30	1
A-6384	Hooratta väntvõllile kinnit. polt	1928-30	Tellida A-21113
A-6384	Hooratta hammasratas	1928-30	1

*Tähenädada kas sleifitud või toorelt.

**Tarvitusel mitmeketta siduriga.

Osa N:o	Osade nimetus	Aasta	Arv autos
A-6395	Hooratta kambrik	1928-30	1
	Hooratta kambriku silindriblokile kinnit. polt	1928-30	Tellida A-21110 4
A-6396	Hooratta kambriku tihend	1928-30	1
	Hooratta kambriku polt	1928-30	Tellida A-21121 2
	Hooratta kambriku poldi vedruseib	1928-30	Tellida A-22300 2
	Hooratta kambriku mootori tagakandjale kinnit. polt	1928-30	Tellida A-21207 4
	Hooratta kambriku mootori tagakandjale poldi vedruseib	1928-30	Tellida A-22330 4
A-6397	Hooratta kambriku kinnispulk	1928-30	2
A-6398	Hooratta kambriku kilp	1928-30	1
	Hooratta kambriku kilbi polt	1928-30	Tellida A-20534 5
	Hooratta kambriku kilbi vedruseib	1928-30	Tellida A-22150 3
A-6400	Hooratta kambriku ja silindribloki vaheleht	1928-30	1
A-6500-A	KLAPI TÕUKUR	1928-30	8
A-6505-A	Sisse- ja väljalaske klapp	1928-30	8
A-6510	Klapi juhtpuks	1928-30	16
A-6513	Klapi vedru	1928-30	8
A-6514	Klapi vedru hoidja	1928-30	8
A-6520	Klapi kambri kate	1928-30	1
A-6521	Klapi kambriku katte tihend	1928-30	1
	Klapi kambri katte polt	1928-30	Tellida A-20718 10
	Klapi kambri katte vedruseib	1928-30	Tellida A-22217 10

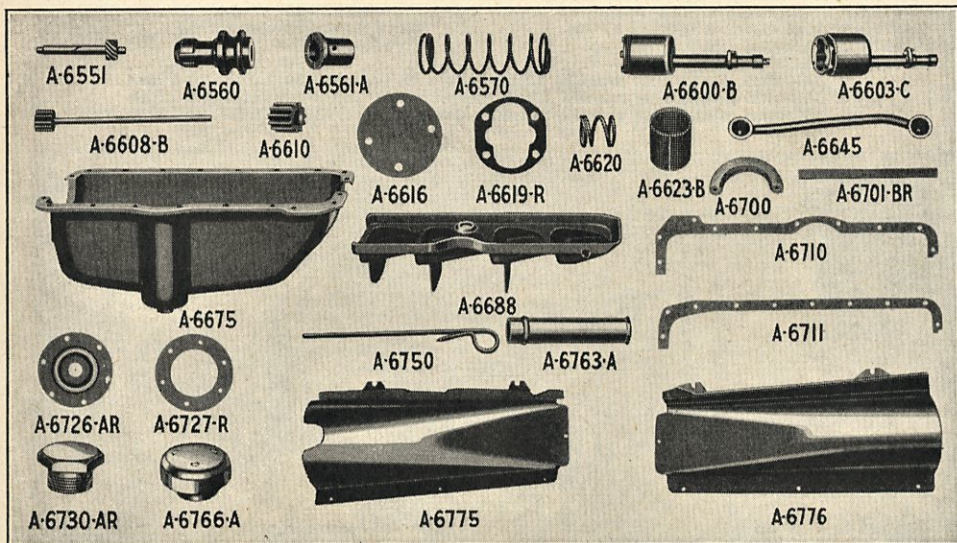

ÕLIPUMP, ÕLIKARTER JA MOOTORI PÕHJAKAITSE

A-6551	Õlipumba käitushammasratas	1928-30	1
	Õlipumba käitushammasratta käsepuks	1928-30	Tellida A-23670 1
A-6560	Õlipumba laađer	1928-30	1
A-6561-A	Õlipumba käitushammasratta käiss	1928-30	1
A-6570	Õlipumba laađerihoidja vedru	1928-30	1
A-6600-B	ÕLIPUMBA KOOND	1928-30	1
A-6603-C	Õlipumba kere koond	1928-30	1
A-6608-AR	Õlipumba völli koond	1928	1
	Õlipumba völli hammasratta kiil	1928	Tellida A-23700 1
A-6608-B	Õlipumba völli koond	1928-30	1
A-6610	Õlipumba hammasratas	1928-30	2
A-6612-AR	Õlipumba kere puks	1928-29	1
A-6612-B	Õlipumba kere puks	1929-30	1
	Õlipumba katte polt	1928-29	Tellida A-20622 4
	Õlipumba katte polt	1930	Tellida A-20534 4
	Õlipumba katte vedruseib	1928-30	Tellida A-22151 4
A-6616	Õlipumba kate	1928-30	1
A-6618	Õlipumba hoidja vedru klamber	1928-30	1

Osa N:o	Osade nimetus	Aasta	Arv autos
A-6619-R	Õlipumba katte tihend	1928-29	1
A-6620	Õlipumba hoidja vedru	1928-30	1
A-6623-B	Õlipumba sõel	1928-30	1
A-6645	ÕLI TAGASIVOOJU TORU KOOND	1928-30	1
	Õli tagasivoolu toru polt	1928-30	2
	Õli tagasivoolu toru seib	1928-30	2
	Õli tagasivoolu toru tihend	1928-30	2
A-6675	ÕLIKARTERI KOOND	1928-30	1
	Õlikarteri silindriblokile kinnit. polt	1928-30	20
	Õlikarteri silindriblokile kinnit. vedruseib	1928-30	20
A-6688	KARTERI ÕLIPANN	1928-30	1
A-6700	Õlikarteri tihend — esmine	1928-30	1
A-6701-BR	Õlikarteri tihend — tagumine	1928-30	1
A-6701-DR	Õlikarteri tihend — tagumine	1930	1
A-6710	Õlikarteri tihend — p.	1928-30	1
A-6711	Õlikarteri tihend — v.	1928-30	1
A-6726-AR	Õlikarteri puhastusava plaat	1928-29	1
A-6727-R	Õlikarteri puhastusava plaadi tihend	1928-29	1
	Õlikarteri puhastusava plaadi polt	1928-29	6
	Õlikarteri puhastusava plaadi vedruseib	1928-29	6
A-6730-AR	Õlikarteri tühjendusprunt	1928-29	1
	Õlikarteri tühjendusprundi tihend	1929-30	1
	Õlikarteri tühjendusprundi tihend	1928-29	1
A-6730-B	Õlikarteri tühjendusprunt	1929-30	1
A-6750	Õlinäitaja	1928-30	1
A-6763-A	Õli täiteava toru koond	1928-30	1
A-6766-A	Õli täiteava kübara koond	1928-30	1
A-6775	Mootori põhjakaitse — p.	1928-30	1
A-6776	Mootori põhjakaitse — v.	1928-30	1
	Mootori põhjakaitse raamile kinnit polt	1928-30	6
	Mootori põhjakaitse raamile kinnit. poldi mutter	1928-30	6
	Mootori põhjakaitse raamile kinnit. poldi seib	1928-30	6

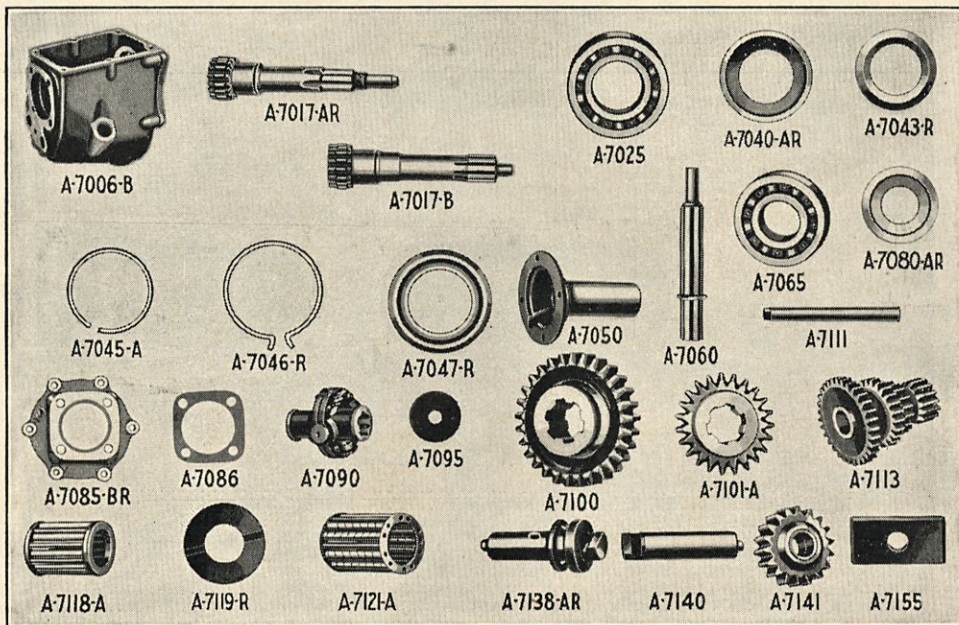

KÄITIS JA SIDUR.

*A-7006-B	Käitise kast	1928-30	1
	Käitise kasti täiteava prunt	1928-30	1
	Käitise kasti tühjendusava prunt	1928-30	1

*Tarvitusel mitmeketta siduriaga.

Osa N:o	Osade nimetus	Aasta	Arv autos
*A-7017-AR	KÄITISE KÄITAJA-HAMMASRATAS	1928	1
*	Käitise käitaja-hammasratta mutter	1928	Tellida A-21940 1
*	Käitise käitaja-hammasratta seib	1928	Tellida A-22420 1
*	Käitise käitaja-hammasratta lõhis	1928	Tellida A-23554 1
A-7017-B	Käitise käitaja-hammasratas	1928-30	1
A-7025	Käitise käitaja-hammasratta kuullaager	1928-30	1
A-7040-AR	Käitise käitaja-hammasratta õlimõlaja	1928-29	1
A-7040-B	Käitise käitaja-hammasratta õlimõlaja	1929-30	1
A-7043-R	Käitise käitaja-hammasratta õllepaiskur	1928-29	1
	Käitise käitaja-hammasratta laagrihoidja vahe- rõngas	1929-30	Tellida A-1180-B 1
A-7045-A	Käitise käitaja-hammasratta vahe- rõngas	1928	1
A-7045-B	Käitise käitaja-hammasratta vahe- rõngas	1928-30	1
A-7046-R	Käitise käitaja-hammasratta laagri õilirõngas	1928-29	1
A-7047-R	Käitise käitaja-hammasratta laagri õilihoidja	1928-29	1
A-7050	Käitise käitaja-hammasratta laagri hoidja	1928-30	1
	Laagrihoidja käitise kastile kinnit. kruvi	1928-30	Tellida A-20718 4
	Laagrihoidja käitise kastile kinnit. kruvi vedruseib	1928-30	Tellida A-22217 4
A-7051	Laagrihoidja tihend	1930	1
A-7060	KÄITISE PEAVÖLLI JA VÖRU KOOND	1928-30	1
A-7063	Käitise peavõlli juhtlaager	1928-30	Tellida A-7118-A 1
A-7065	Käitise juhtlaagri vaheseib	1928-30	1
A-7065	Käitise peavõlli kuullaager	1928-30	1
A-7070	Käitise peavõlli laagrihoidja rõngas	1929-30	1
A-7080-AR	Käitise peavõlli laagri õlimõlaja	1928-29	1
A-7080-B	Käitise peavõlli laagri õlimõlaja	1929-30	1
†A-7085-A	Käitise peavõlli laagrihoidja	1928-30	1
*A-7085-BR	Käitise peavõlli laagrihoidja	1928-29	1
A-7086	Laagrihoidja tihend	1928-30	1
	Laagrihoidja käitise kastile kinnit. kruvi	1928-30	Tellida A-21116 4
	Laagrihoidja käitise kastile kinnit. kruvi seib	1928-30	Tellida A-22300 4
A-7090	KARDAANILIGENDI KOOND	1928-30	1
	Kardaaniligendi edeosa hoidja	1928-30	Tellida A-24405 1
A-7095	Kardaaniligendi edeosa hoidja	1928-30	1
	Kardaaniligendi edeosa hoidja kruvi	1928-30	Tellida A-20905 1
	Kardaaniligendi edeosa hoidja kruvi vedruseib	1928-30	Tellida A-22245 1
A-7100	KÄITISE ESIMISE JA TAGASIKÄIGU LIUG- LEV HAMMASRATAS	1928-30	1
A-7101-A	KÄITISE KOLMANDA JA TEISE KÄIGU LIUGLEV HAMMASRATAS	1928-30	1
A-7111	KÄITISE VASTUVÖLL	1928-30	1
A-7113	KÄITISE VASTUVÖLLI HAMMASRATASTE KOOND	1928-30	1
A-7115	Käitise vastuvõlli hammasratta laagri vaheseib		
A-7118-A	Vastuvõlli hammasratta laager — lühike	1928-30	1
A-7119-R	Vastuvõlli hammasratta tugiseib	1928-29	2
A-7121-A	Vastuvõlli hammasratta laager — pikk	1928-30	1
A-7138-AR	Käitise tagasikäigu võlli koond	1928-29	1
A-7140	Käitise tagasikäigu võli	1928-30	1
A-7141	Tagasikäigu hammasratta ja puksi koond	1928-30	1
A-7155	Käitise vastuvõlli ja tagasikäigu võlli hoidja	1928-30	1
	Vastuvõlli ja tagasikäigu võlli hoidja kruvi 1"	1928-30	Tellida A-20904 1
	Vastuvõlli ja tagasikäigu võlli hoidja kruvi 3/4"	1928-30	Tellida A-20961 1
	Vastuvõlli ja tagasikäigu võlli hoidja vedruseib	1928-30	Tellida A-22245 1

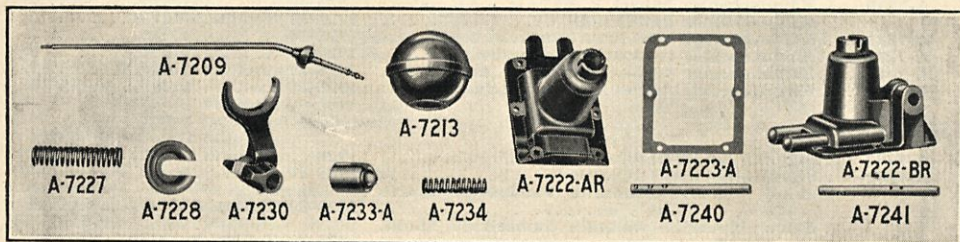

KÄIGUVAHETUS

A-7209	Käiguvahetuse hoova koond	1928-30	1
A-7213	Käiguvahetuse hoova kuul	1928-30	1
A-7222-AR	Käiguvahetuse kambrik	1928	1

*Tarvitusel mitmeketta siduriaga.

†Augud seatud ühesuguste vahedega.

**Augud seatud mitmesuguste vahedega.

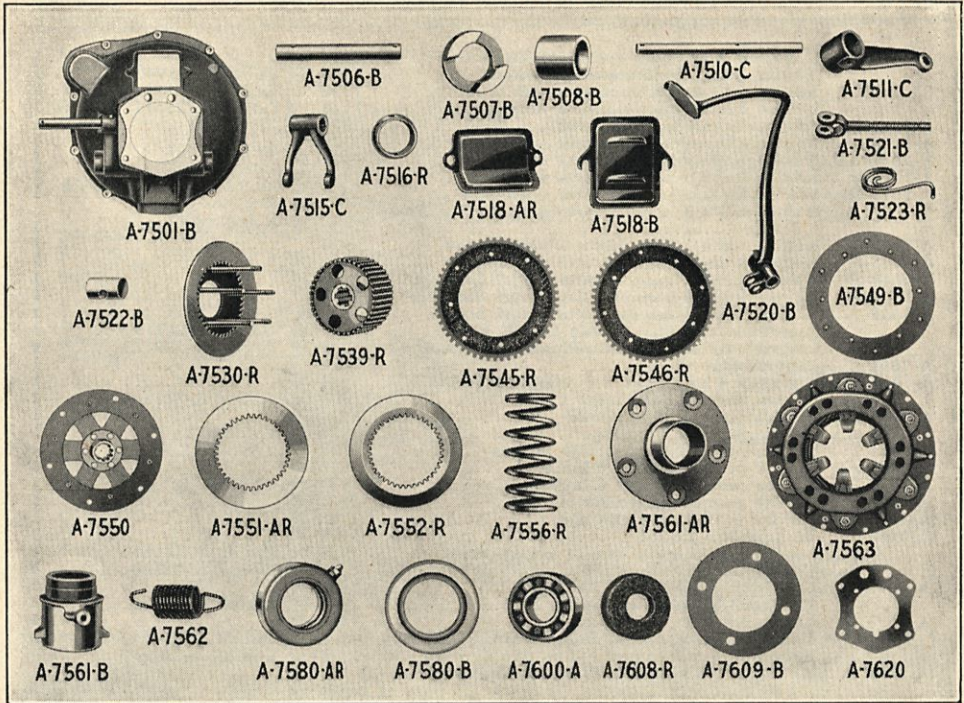

Osa N:o	Osade nimetus	Aasta	Arv autos
A-7222-BR	Käiguvahetuse kambrik	1928-29	1
A-7222-C	Käiguvahetuse kambrik	1929-30	1
A-7223-A	Käiguvahetuse kambriku tihend	1928-30	1
	Käiguvahetuse kambriku kruvi — lühike	1928-30	Tellida A-20718
	Käiguvahetuse kambriku kruvi — pikk	1928-30	Tellida A-20720
	Käiguvahetuse kambriku kruvi vedruseib	1928-30	Tellida A-22217
	Käiguvahetuse kambriku prunt	1928-30	Tellida A-24451
A-7227	Käiguvahetuse hoova vedru	1928-30	1
A-7228	Käiguvahetuse hoova vedru pesa	1928-30	1
A-7229-R	Käiguvahetuse kambriku puks	1928-29	1
A-7230	Käiguvahetuse kahvel	1928-30	2
	Käiguvahetuse kahveli pulk	1928-30	Tellida A-23731
A-7233-A	Käiguvahetuse võlli lukustussukeldi	1928-30	2
A-7234	Käiguvahetuse lukustussukeldi vedru	1928-30	1
A-7240	Käiguvahetuse võll — esimene ja tagumine	1928-30	1
A-7241	Käiguvahetuse võll — kolmas ja teine	1928-30	1

SIDUR

†A-7501-AR	SIDURI KAMBRIKU KOOND	1928	1
A-7501-B	SIDURI KAMBRIKU KOOND	1928-30	1
	Siduri kambriku hooratta kambrikule kinnit. kruvi	1928-30	Tellida A-20904
	Siduri kambriku hooratta kambrikule kinnit. vedruseib	1928-30	Tellida A-22245
	Siduri kambriku käitise kastile kinnit. kruvi	1928-30	Tellida A-21117
	Siduri kambriku käitise kastile kinnit. kruvi vedruseib	1928-30	Tellida A-22300
†A-7506-AR	Siduri ja piduri pedali võll	1928	1
A-7506-B	Siduri ja piduri pedali võll	1928-30	1
	Pedali võlli pulk	1929-30	Tellida A-23780
	†Pedali võlli pulk	1928-30	Tellida A-23288
†A-7507-AR	Pedali võlli võru	1928	1

†Tarvitusel mitmeketta siduriga.

Osa N:o	Osade nimetus	Aasta	Arv autos
A-7507-B	Pedali võlli võru	1928-30	1
	Pedali võlli võru pulk	1928	Tellida A-23781
	Pedali võlli võru pulk	1928-30	Tellida A-23789
	Pedali võlli võru pulga lõhis	1928-29	Tellida A-23530
A-7508-AR	Siduri vabastusvõlli puks	1928-29	2
A-7508-B	Siduri vabastusvõlli puks	1928-30	2
†A-7510-AR	Siduri vabastusvõlli	1928	1
A-7510-C	Siduri vabastusvõlli	1928-30	1
†	Siduri vabastusvõlli määrdenipp	1929	Tellida A-24404
†A-7511-AR	Siduri vabastusvõlli õla	1928	1
A-7511-C	Siduri vabastusvõlli õla	1929-30	1
	Siduri vabastusvõlli õla pulk	1928-29	Tellida A-23734
	Siduri vabastusvõlli õla pulk	1928-29	Tellida A-23830
	Siduri vabastusvõlli õla kiil	1928-29	Tellida A-23901
A-7512	Siduri ja piduri pedali võlli vedruseib	1929-30	1
†A-7515-AR	Siduri vabastusvõlli kahvel	1929	1
A-7515-C	Siduri vabastusvõlli kahvel	1929-30	1
	Siduri vabastusvõlli kahvli pulk	1928-29	Tellida A-23732
	Siduri vabastusvõlli kahvli pulk	1928-30	Tellida A-23830
	Siduri vabastusvõlli kahvli kiil	1928-29	Tellida A-23901
†A-7516-R	Siduri vabastusvõlli võru	1928	1
†	Siduri vabastusvõlli võru pulk	1928	Tellida A-23732
†A-7518-AR	Siduri kambriku käeava kate	1928	1
A-7518-B	Siduri kambriku käeava kate	1929-30	1
	Siduri kambriku käeava katte kruvi	1928-29	Tellida A-20707
†A-7520-AR	Siduri pedaal	1928	2
A-7520-B	Siduri pedaal	1929-30	1
	Siduri pedali puks	1929	Tellida A-7508-B
	Siduri pedali määrdenipp	1928-30	Tellida A-24404
†A-7521-AR	Siduri pedali ja vabastusvõlli õla ühendusvarb	1928	1
A-7521-B	Siduri pedali ja vabastusvõlli õla ühendusvarb	1929-30	1
†A-7522-AR	Siduri pedali ja vabastusvõlli õla ühendusvarva telg	1928	1
A-7522-B	Siduri pedali ja vabastusvõlli õla ühendusvarva telg	1929-30	1
	Siduri pedali ja vabastusvõlli õla ühendusvarva pulk	1928-30	Tellida A-23820
	Siduri pedali ja vabastusvõlli õla ühendusvarva lõhis	1928-30	Tellida A-23555
†A-7523-R	Siduri pedali vedru	1928	1
†A-7530-R	Siduri käitava ketta ja kinnispoltide koond	1928	1
	†Siduri käitava ketta kinnispoltide mutter	1928	Tellida A-21700
	†Siduri käitava ketta kinnispoltide vedruseib	1928	Tellida A-22217
†A-7539-R	Siduri ketaste trumli koond	1928	1
†A-7545-R	Siduri ketta ja vooderduse koond	1928	3
†A-7546-R	Siduri ketta ja vooderduse koond — tagumine	1928	1
A-7549-B	Siduri ketta vooderdus	1929-30	2
	Siduri ketta vooderduse neet	1929	Tellida A-22993
A-7550	SIDURI KETTA KOOND	1929-30	1
†A-7551-AR	Siduri käitav ketas	1928	3
†A-7552-R	Siduri käitav ketas — tagumine	1928	1
†A-7556-R	Siduri vedru	1928	1
†A-7561-AR	Siduri tugilaagri rumm	1928	1
A-7561-B	Siduri tugilaagri rumm	1929-30	1
A-7562	Siduri tugilaagri vedru	1929-30	1
A-7563	SIDURI SURUMISEPLAADI JA KATTE KOOND	1928-30	1
	Siduri katte hoorattale kinnit. kruvi	1928-30	Tellida A-20718
	Siduri katte hoorattale kinnit. kruvi vedruseib	1928-30	Tellida A-22217
†A-7580-AR	Siduri tugilaagri koond	1928	1
A-7580-B	Siduri vabastuslaagri koond	1928-30	1
	†Siduri tugilaagri vedrurõngas	1929-30	Tellida A-7045-A
	Siduri tugilaagri määrdenipp	1928-30	Tellida A-24405
A-7600-A	Siduri juhtlaager	1928-30	1
†A-7608-R	Siduri juhtlaagri vilt	1928	1
†A-7609-AR	Siduri juhtlaagri vildihoidja	1928	1
A-7609-B	Hooratta laagrihoidja	1928-30	1
A-7620	Siduri kambriku tihend	1928-30	1
**A-7620-B	Siduri kambriku tihend	1928-30	1

JAHUTAJA

JAHUTUSSÜSTEEM.

A-8005-AR	Jahutaja (katteta)	1928-29	1
A-8005-B	Jahutaja (katteta)	1930	1
A-8100-AR	Jahutaja korgi koond	1928-29	1

†Tarvitusel mitmeketta siduriga.

**A-7620-A asetamisel tarvitada ka A-7051.

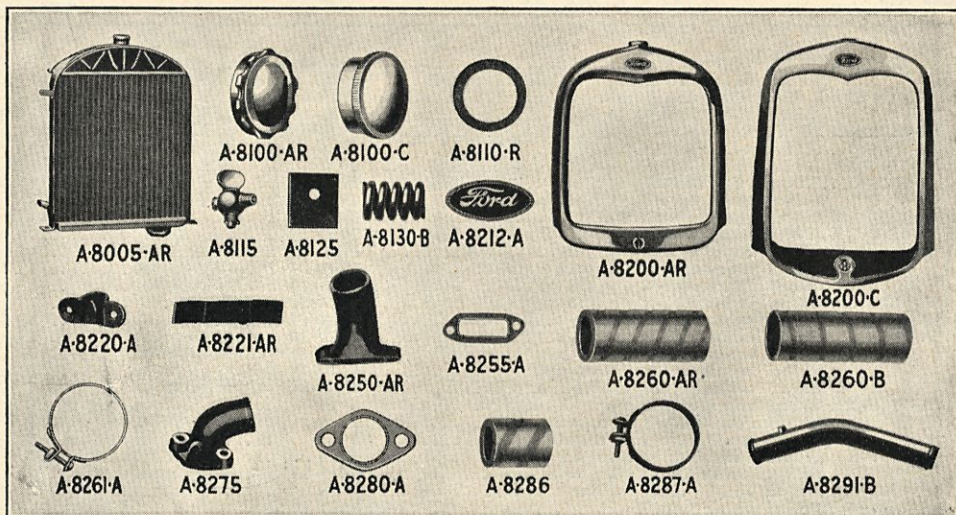

Osa N:o	Osade nimetus	Aasta	Arv autos
A-8100-C	Jahutaja korgi koond	1930	1
A-8110-AR	Jahutaja korgi tihend	1928-29	1
A-8110-B	Jahutaja korgi tihend	1930	1
A-8115	Jahutaja tühjenduskraan	1928-30	1
A-8125	Jahutaja kandepadi	1928-30	2
†A-8126-R	Jahutaja kandja vaheleht	1929-30	4
	†Jahutaja raamile kinnituspolt	1929-30	2
	Jahutaja raamile kinnituspolt	1928-30	2
	Jahutaja raamile kinnituspolt	1928-30	2
	Jahutaja raamile kinnituspoldi mutter	1928-30	2
	Jahutaja raamile kinnituspoldi lõhis	1928-30	2
*A-8130-B	Jahutaja poldi vedru	1928-30	2
A-8133-AR	Jahutaja ühendusvarb	1928-30	2
	Jahutaja ühendusvarva mutter — tagumine	1928-30	2
	Jahutaja ühendusvarva mutter — tagumine	1928-30	2
	Jahutaja ühendusvarva tagumine vedruseib	1928-30	4
	Jahutaja ühendusvarva tagumine vedruseib	1928-30	2
A-8133-B	Jahutaja ühendusvarb (25 5/16")	1930	2
	Jahutaja raamile kinnituspolt	1928-30	2
	Jahutaja ühendusvarva mutter — eesmine	1928-30	4
	Jahutaja ühendusvarva kübara vedru	1928-30	2
	Jahutaja ühendusvarva seib	1928-30	4
A-8200-AR	JAHUTAJA KATTE KOOND (nikkel)	1928-29	1
A-8200-C	Jahutaja katte koond	1930	1
A-8200-D	Jahutaja katte koond (must)	1930	1
A-8201	Jahutaja kate koond	1928-29	1
	Jahutaja katte polt	1928-30	4
	Jahutaja katte poldi mutter	1928-30	4
	Jahutaja katte poldi seib	1930	4
A-8212-A	Jahutaja nimiplaat	1928-30	1
A-8216-A	Käitusava kate	1928-30	1
	Käitusava katte neet	1928-30	1
	Käitusava katte needi vedruseib	1930	1
	Käitusava katte needi seib	1930	1
A-8220-A	Mootori katte hingehoidja jahutaja kattel	1928-30	1
A-8220-C	Mootori katte hingehoidja	1928-30	1
	Mootori katte hingehoidja neet	1928-30	2
A-8221-AR	Mootori katte hingehoidja alusplekk	1928-30	1
A-8221-B	Mootori katte hingehoidja alusplekk	1930	1
	Mootori katte voodri neet jahutaja kattel	1928-30	24
A-8222-B	Mootori katte vooder jahutaja kattel	1928-30	2
A-8250-AR	SILINDRIPEA VEE VÄLJAVOOLU ÜHEND.	1928-29	1

†Tarvitusel A-5005-C raami juures.
 *Endise tüübi asetamisel tarvitada ka A-20975.

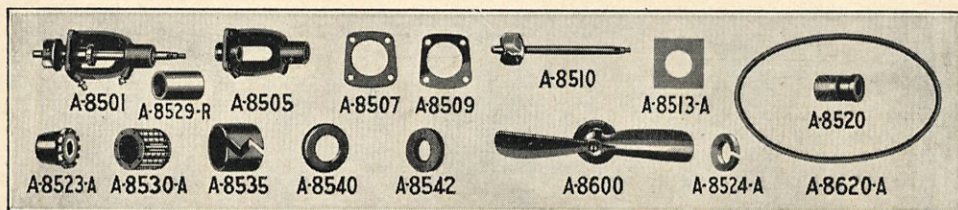

Osa N:o	Osade nimetus	Aasta	Arv autos
A-8250-BR	Silindripea vee väljavoolu ühend.	1930	1
	Silindripea vee väljavoolu ühendi kinnispolt	1928-30	Tellida A-24052
	Silindripea vee väljavoolu ühendi kinnispoldi mutter	1928-29	Tellida A-21788
A-8255-A	Silindripea vee väljavoolu ühendi tihend	1928-30	1
A-8260-AR	Jahutaja sissevoolu voolik	1928-29	1
A-8260-B	Silindribloki väljavoolu voolik	1930	1
A-8261-A	Jahutaja sissevoolu vooliku klambri koond.	1928-30	Sama mis T-3007
A-8275	SILINDRIBLOKI VEE SISSEVOOLU ÜHEND.	1928-30	1
	Silindribloki vee sissevoolu ühendi pold	1928-30	Tellida A-21120
	Silindribloki vee sissevoolu ühendi poldi seib	1928-30	Tellida A-22300
A-8280-A	Silindribloki sissevoolu ühendi tihend	1928-30	Sama mis T-3018
A-8286	Jahutaja väljavoolu voolik	1928-30	2
A-8287-A	Jahutaja väljavoolu vooliku klambri koond	1928-30	Sama mis T-3945
A-8291-B	Jahutaja väljavoolu toru koond	1928-30	1

VEEPUMP JA VENTILAATOR

A-8501	Veepumba koond	1928-30	1
A-8505	Veepumba katte koond	1928-30	1
A-8507	Veepumba katte tihend	1928-30	1
	Veepumba katte kinnispolt	1928-30	Tellida A-24025
	Veepumba katte kinnispoldi mutter	1928-30	Tellida A-21741
	Veepumba katte kinnispoldi vedruselb	1928-30	Tellida A-22245
A-8509	Veepumba kere vaheleht	1928-30	1
A-8510	Veepumba võlli koond	1928-30	1
A-8513-A	Veepumba tiibratta seib	1928-30	1
A-8520-A	Veepumba tagapuksi	1928-30	1
A-8520-BR	Veepumba tagapuksi koond määreta		
A-8523-A	Veepumba puksi mutter	1928-30	1
A-8524-A	Veepumba puksi topend	1928-30	1
A-8529-R	Veepumba edepuks	1929	1
A-8530-A	Veepumba võlli rull-laagri koond	1928-30	1
A-8535	Veepumba võlli rull-laagri käiss	1928-30	1
	Veepumba laagri vildihoidja seib	1928-30	Tellida A-22373
A-8540	Veepumba laagri vildihoidja	1928-30	2
A-8542	Veepumba laagri vilt	1928-30	2
	Veepumba määrdenipp	1928-30	Tellida A-24406
A-8600	VENTILAATORI KOOND	1928-30	1
	Ventilaatori ja veepumba võlli kiil	1928-30	Tellida A-23902
	Ventilaatori ja veepumba võlli mutter	1928-30	Tellida A-21791
	Ventilaatori ja veepumba võlli lõhis	1928-30	Tellida A-23531
	Ventilaatori võlli määrdenipp	1928-30	Tellida A-24405
A-8620-A	Ventilaatori rihm	1928-30	1

KÜTTEAINE JUUREVOOLU SÜSTEEM.

BENSIINANUM

††A-9002-AR	BENSIINANUMA KOOND	1928-29	1
A-9002-B	Bensiinianuma koond	1930	1
A-9002-C	Bensiinianuma koond	1930	1
A-9020-AR	Bensiinianuma täiteava sõel	1928-30	1
A-9020-B	Bensiinianuma täiteava sõel	1930	1
A-9030-AR	Bensiinianuma täiteava korgi koond.	1928-29	1
A-9030-C	Bensiinianuma korgi koond	1930	1
A-9035-AR	Bensiinianuma täiteava korgi tihend	1928-29	1
A-9035-B	Bensiinianuma korgi tihend	1930	1
A-9066-R	Bensiinianuma kiirusemootja kaabli kandja	1928-29	1
	Bensiinianuma raamile kinnit. pold — Road, Phaeton ja Comm. Chassis	1928-29	Tellida A-20950

††Uue korgi asetamisel tarvitada ka A-9020-AR ja A-9030.

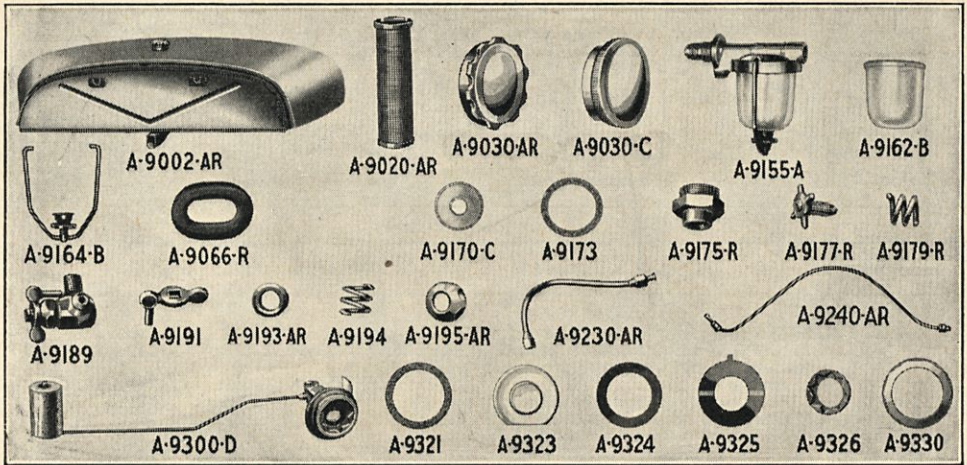

Osa N:o	Osade nimetus	Aasta	Arv autos
	Bensiinianuma raamile kinnit. mutter — Road., Phaeton ja Comm. Chassis	1928-29	Tellida A-21741 2
	Bensiinianuma raamile kinnit. seib — Road., Phaet. ja Comm. Chassis	1928-29	Tellida A-22245 2
	Bensiinianuma raamile kandja polt	1928-29	Tellida A-20922 4
	Bensiinianuma raamile kandja mutter	1928-29	Tellida A-21741 4
	Bensiinianuma raamile kandja seib	1928-29	Tellida A-22245 4
	Bensiinianuma külglaadile klamber	1928-29	Tellida A-35266-A 10
	Bensiinianuma külglaadile klambri polt	1928-29	Tellida A-20566 10
	Bensiinianuma külglaadile klambri mutter	1928-29	Tellida A-21668 10
	Bensiinianuma külglaadile klambri seib	1928-29	Tellida A-22151 10
	Alumise edelaua koond	1928-29	Tellida A-35328 1
	Edelaua alumine ja ülemine polt	1928-29	Tellida A-20538 8
	Edelaua ülemine ja alumine mutter	1928-29	Tellida A-21661 8
	Edelaua ülemine ja alumine seib	1928-29	Tellida A-22151 1
	††Bensiinianuma külglaua — P.	1928-29	Tellida A-35255 1
	††Bensiinianuma külglaua — V.	1928-29	Tellida A-35256 1
	Bensiinianuma külglaua ja edelaua neet	1928-29	Tellida A-23080 6
	Bensiinianuma külglaua läve neet	1928-29	Tellida A-23080 6
	Pörandalauade koond N:o I	1928-29	Tellida A-35145 1
	Pörandalauade kaldliistu koond — P.	1928-29	Tellida A-35105 1
	Pörandalauade kaldliistu koond — V.	1928-29	Tellida A-35106 1
	Pörandalauade kaldliistu edelauale kinnit. neet	1928-29	Tellida A-23080 4
	Edepörandi külglävi — P.	1928-29	Tellida A-35032 1
	Edepörandi külglävi — V.	1928-29	Tellida A-35033 1
	Edepörandi külgläve täitetik — P.	1928-29	Tellida A-35085 1
	Edepörandi külgläve täitetik — V.	1928-29	Tellida A-35086 1
	Pörandi külgläve edelauale kinnit. neet	1928-29	Tellida A-23080 4
	Pörandi külgläve bensiinianuma külglauadile kinnit. neet	1928-29	Tellida A-23276 4
	Pörandi külgläve kaldliistule kinnit. neet	1928-29	Tellida A-23080 8
A-9155-A	KURNA KOOND	1928-30 1
	Kurna edelauale kinnit. mutter	1928-29	Tellida A-21923 1
	Kurna edelauale kinnit. vedrusseib	1928-29	Tellida A-22392 1
†A-9162-B	Kurna klaas	1928-30 1
†A-9164-B	Kurna klambri koond	1928-30 1
A-9170-AR	Kurna söela koond	1928-29	Sama mis S-194 1
†A-9170-C	Kurna söel	1928-30 1
†A-9173	Kurna klaasi tihend	1928-30 1
A-9175-R	Kurna söela hoidja	1928-29 1
	Kurna söela hoidja tihend	1928-29	Tellida A-22422 1
A-9177-R	Kurna tühjendusprundi koond	1928-29 1
A-9179-R	Kurna tühjendusprundi vedru	1928-29 1
A-9189	BENSIINI KRAANI KOOND	1928-30 1
A-9191	Bensiini kraani pöör	1928-30 1

††krunditud.
†Klaaskurnal.

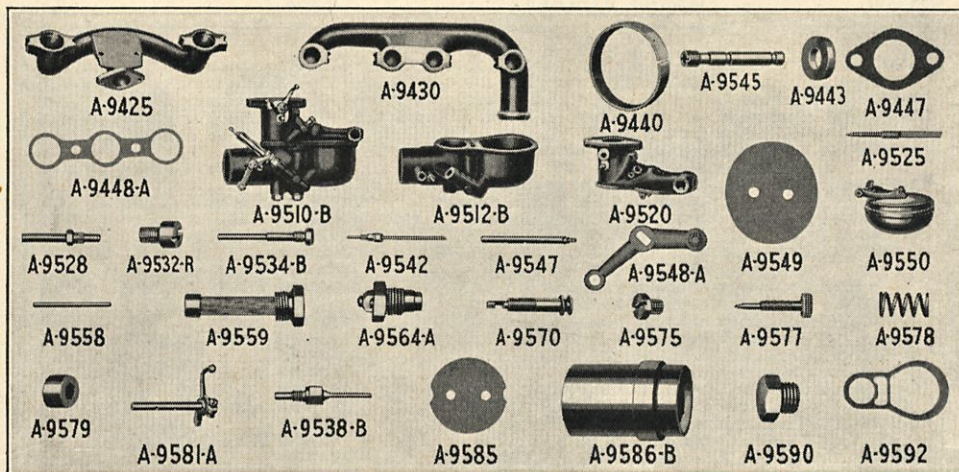

Osa N:o	Osade nimetus	Aasta	Arv autos
A-9193-AR	Bensiini kraani topend	1928-29	Sama mis S-196
A-9193-B	Bensiini kraani topend	1930	1
	Bensiini kraani seib	1928-30	Tellida A-22289
A-9194-R	Bensiini kraani vedru	1928-30	1
A-9195-AR	Bensiini kraani tihendusmutter	1928-29	1
A-9195-B	Bensiini kraani tihendusmutter	1930	1
	Bensiini kraani vastumutter	1928-30	Tellida A-21665
	Bensiini kraani vedruseib	1928-30	Tellida A-22150
A-9230-AR	BENSIINIANUMA JA KURNA ÜHENDUSTORU KOOND	1928-29	1
A-9230-B	Bensiinianuma ja kurna ühendustoru koond	1930	1
A-9240-B	Kurna ja gaasistaja ühendustoru	1928-30	1
A-9300-D	Bensiininäitaja	1928-30	1
A-9312-C	Bensiininäitaja ujuja ja osutiseseadise koond	1928-30	1
A-9316-B	Bensiininäitaja osutiseseadise pulk	1928-30	1
A-9321	Bensiininäitaja raami tihend	1928-30	1
A-9323-A	Bensiininäitaja klaas	1928-30	1
A-9324	Bensiininäitaja klaasi tihend	1928-30	2
A-9325	Bensiininäitaja kilp	1928-30	1
A-9326	Bensiininäitaja kate	1928-30	1
A-9330	Bensiininäitaja ja ääriku ühendusmutter	1928-30	1
	Bensiininäitaja ääriku mutri seib	1930	Tellida A-22442

TORUSTIKUD

A-9425	SISSELASKE TORUSTIK	1928-30	1
	Sisselaske torustiku prunt	1929-30	Tellida A-24455
	Sisse- ja väljalaske torustiku ühend. polt	1929-30	Tellida A-20718
	Sisse- ja väljalaske torustiku seib	1930	Tellida A-22217
A-9430	VÄLJALASKE TORUSTIK	1928-30	1
	Sisse- ja väljalaske torustiku ja silindribloki kinnispolt	1928-29	Tellida A-24053
	Sisse- ja väljalaske torustiku ja silindribloki kinnispoldi mutter	1928-29	Tellida A-21788
A-9440	Sisse- ja väljalaske torustiku tihendi juht	1928-30	4
A-9443	Sisse- ja väljalaske torustiku klamber	1928-30	4
A-9447	Gaasistaja ja sisselaske torustiku tihend	1928-30	1
A-9448-A	Sisse- ja väljalaske torustiku tihend	1928-30	2

GAASISTAJA

A-9510-B	Gaasistaja KOOND	1928-30	1
	Gaasistaja sisselaske torustikule kinnit. kruvi	1928-30	Tellida A-20718
	Gaasistaja sisselaske torustikule kinnit. kruvi seib	1928-30	Tellida A-22217
A-9512-B	GAASISTAJA KAMBRI KOOND	1928-30	1
	Kambri ja ülemise kere ühend. kruvi	1928-30	Tellida A-2933
	Kambri ja ülemise kere ühend. kruvi seib	1928-30	Tellida A-22257

Osa N:o	Osade nimetus	Aasta	Arv autos
A-9520	GAASISTAJA ÜLEMINE KERE	1928-30	1
A-9525	Gaasistaja seadenõela koond	1928-30	1
A-9528	Seadenõela kesta koond	1928-30	1
A-9532-R	Gaasistaja seadenõela pesa	1928-29	1
	Seadenõela pesa seib	1928-29	1
A-9534-B	Gaasistaja peapihustaja koond	1928-30	1
	Gaasistaja peapihustaja seib	1928-30	1
A-9538-B	Gaasistaja kübarpihustaja koond	1928-30	1
	Gaasistaja kübarpihustaja seib	1928-30	1
A-9542	Gaasistaja tasakäigu pihustaja koond	1928-30	1
A-9545	Gaasistaja tasakäigu pihustaja kest	1928-30	1
A-9547	Gaasistaja õhuklapi völli	1928-30	1
	Gaasistaja õhuklapi völli mutter	1928-30	1
	Gaasistaja õhuklapi völli seib	1928-30	1
A-9548-A	Gaasistaja õhuklapi hoob	1928-30	1
A-9549	Gaasistaja õhuklapi plaat	1928-30	1
	Gaasistaja õhuklapi plaadi kruvi	1928-30	2
A-9550	Gaasistaja ujuja koond	1928-30	1
A-9558	Gaasistaja ujuja telg	1928-30	1
A-9559	Gaasistaja kurna koond	1928-30	1
	Gaasistaja kurna seib	1928-30	1
A-9564-A	Gaasistaja bensiiniklapi koond	1928-30	1
	Gaasistaja bensiiniklapi seib	1928-30	1
A-9570	Gaasistaja seadenõela käitaja koond	1928-30	1
A-9575	Gaasistaja kompensatsiooni pihustaja	1928-30	1
	Gaasistaja kompensatsiooni pihustaja seib	1928-30	1
A-9577	Gaasistaja tasakäigu seadenõel	1928-30	1
A-9578	Gaasistaja tasakäigu seadenõela vedru	1928-30	1
A-9579	Gaasistaja tasakäigu seadenõela vedru kübar	1928-30	1
A-9581-A	Gaasistaja gaasiklapi völli koond	1928-30	1
	Gaasistaja gaasiklapi hoova peatuskruvi	1928-30	1
A-9585	Gaasistaja gaasiklapi plaat	1928-30	1
	Gaasistaja gaasiklapi plaadi kruvi	1928-30	2
A-9586-B	Gaasistaja pea venturitoru	1928-30	1
A-9590	Gaasistaja alumine prunt	1928-30	1
	Gaasistaja alumise prundi seib	1928-30	1
A-9592	Gaasistaja kambri thend	1928-30	1
A-9700-AR	GAASISTAJA SEADEVARVA KOOND	1928-29	1
A-9700-BR	Gaasistaja seadevarva koond	1928-29	1
A-9700-C	Gaasistaja seadevarva koond	1930	1
A-9705	Gaasistaja seadevarva kinnit. käiss	1928-30	1
A-9709	Gaasistaja seadevarva vedru	1928-30	1
	Gaasistaja seadevarva vedru võru	1928-30	1
A-9715	Gaasistaja seadevarva logisemisvältija edelalua	1928-30	1
A-9717	Gaasistaja seadevarva logisemisvältija bensiini-anumal	1928-30	1

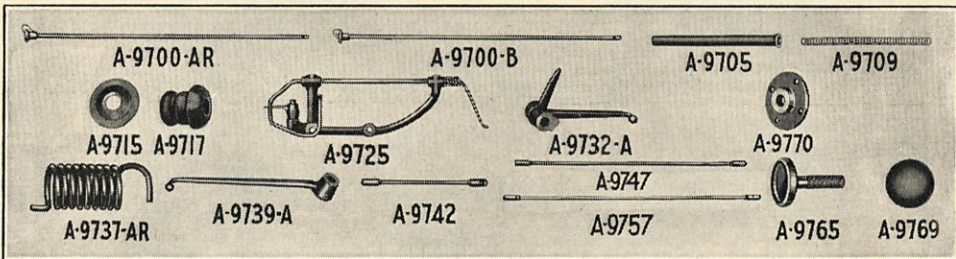

SÜÜTE JA GAASI VARVASTIK

A-9725	GAASIKLAPI KÄITUSE KOOND	1928-30	1
A-9732-A	Aktseleraatori ümbrikhoob	1928-30	1
	Aktseleraatori ümbrikhoova seib	1928-30	1
	Aktseleraatori ümbrikhoova lõhis	1928-30	1
	Aktseleraatori pedali pulk	1928-29	1
	Aktseleraatori pedali padi	1928-30	1
	Aktseleraatori pedali padja vedrusseib	1928-30	1
A-9737-AR	Aktseleraatori vedru	1928-29	1
A-9739-AR	Aktseleraatori völli hoob	1928-29	1
	Aktseleraatori völli hoova pulk	1928-29	1
*A-9742-A	Aktseleraatori ja roolimiskäitise ühendusvarb	1928-30	1

*Deluxe Phaetonile paenutada.

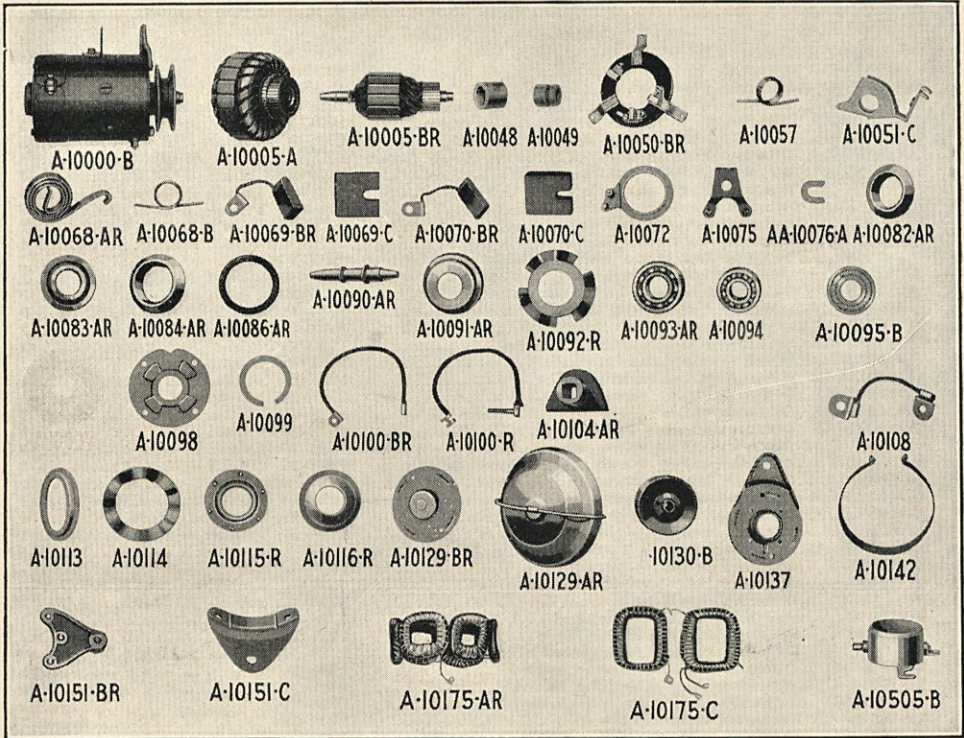

Osa N:o	Osade nimetus	Aasta	Arv autos
A-9747	Aktseleraatori ja gaasistaja ühendusvarb	1928-30	1
A-9757	Süüte seadevarb	1928-30	1
A-9765	Aktseleraatori jalatugi	1928-30	1
A-9769	Aktseleraatori jalatoe padi	1928-30	1
A-9770	Aktseleraatori jalatoe pörandaplaat	1928-30	1
	Aktseleraatori jalatoe mutter	1928-30	1
	Aktseleraatori jalatoe plaadi kruvi	1928-30	3
		Tellida A-21741	1
		Tellida A-22541	3

ELEKTRILINE VARUSTUS.

DÜNAMO

A-10000-B	DÜNAMO KOOND	1928-30	1
A-10005-AR	Dünamo ankur	1928-29	1
A-10005-BR	Dünamo ankur	1929-30	1
A-10005-C	Dünamo ankur	1930	1
A-10048	Dünamo harjahoidja isolatsioonpuks	1929-30	2
A-10049	Dünamo harjahoidja peatuspulga isolaator	1929-30	3
†A-10050-BR	Dünamo harjahoidja koond	1928-29	1
	Dünamo harjahoidja kerelle kinnit. kruvi	1928-29	3
	Dünamo harjahoidja kerelle kinnit. kruvi vedru-		
	seib	1928-29	3
	Dünamo ergutusharja hoidja kruvi vedruseib	1928-29	1
A-10051-C	Dünamo harjahoidja	1929-30	3
	Dünamo harjahoidja kruvi seib	1929-30	2
	Dünamo harjahoidja isoleer-seib	1929-30	4
A-10057	Dünamo kolmanda ja maandatud harja vedru	1929-30	2
A-10068-AR	Dünamo harja vedru	1928-29	5
A-10068-B	Dünamo isoleeritud peaharja vedru	1929-30	1

†Kolme harjaga dünamol.

Osa N:o	Osade nimetus	Aasta	Arv autos
*A-10069-AR	Dünamo hari	1928-29	4
†A-10069-BR	Dünamo hari	1928-29	2
A-10069-C	Dünamo peahari	1929-30	2
*A-10070-AR	Dünamo ergutushari	1928-29	1
†A-10070-BR	Dünamo ergutushari	1928-29	1
	Dünamo harjahoidja kruvi	1928-29	5
A-10070-C	Dünamo kolmas hari	1929-30	1
	Dünamo harja maandumiskruvi	1929-30	1
	Dünamo harja maandumiskruvi seib	1929-30	1
	Dünamo harja kruvi	1929-30	3
	Dünamo harja kruvi seib	1929-30	2
A-10072	Dünamo kolmanda harja plaadi koond	1929-30	1
A-10075	Dünamo kolmanda harja plaadihoidja vedru	1929-30	2
	Dünamo kolmanda harja plaadi vedru kruvi	1929-30	2
A-10076-A	Dünamo harjahoidja kinnispoldi klamber	1929-30	3
	Dünamo harjahoidja kinnispoldi seib	1929-30	3
A-10082-AR	Dünamo tagumine õlpaiskur	1928-29	1
A-10083-AR	Dünamo ede õlpaiskuri kübar	1928-29	1
A-10084-AR	Dünamo ede õlpaiskur	1928-29	1
A-10086-AR	Dünamo ede õlpaiskuri tihend	1928-29	1
A-10087-AR	Dünamo laagri vedru	1928-29	1
A-10090-AR	Dünamo völli	1928-29	1
A-10091-AR	Dünamo edeotsa kate	1928-29	1
	Dünamo ankrü völli kinnit. kruvi	1928-29	1
	Dünamo ankrü völli kinnit. kruvi seib	1928-29	1
A-10092-R	Dünamo laagri vedruseib	1929	1
A-10093-AR	Dünamo völli laagri — suur	1928-29	1
A-10094	Dünamo völli laagri — väike	1928-29	1
	Dünamo laagri — käitav ots	1929-30	1
A-10095-AR	Dünamo laagri — harjade ots	1929	1
A-10095-B	Dünamo laagri — harjade ots	1929-30	1
A-10097	Dünamo laagri vaheseib	1929-30	1
	Dünamo laagri seib	1929	1
A-10098	Dünamo laagrihoidja plaat	1929-30	1
A-10099	Dünamo laagrihoidja rõngas	1929-30	2
	Dünamo laagrihoidja plaadi neet	1929-30	4
A-10100-BR	Dünamo otsaku ja juhe koond	1928-29	1
A-10100-CR	Dünamo otsaku ja juhe koond	1929	1
A-10100-D	Dünamo otsaku ja juhe koond	1929-30	1
A-10104-AR	Dünamo otsaku püks	1928-29	1
A-10104-C	Dünamo otsaku püks	1929	1
†A-10104-D	Dünamo otsaku püks	1929-30	2
	Dünamo otsaku seib	1928-29	1
	Dünamo otsaku mutter	1928-30	1
	Dünamo peaotsaku seib	1928-30	1
	Dünamo otsaku pold	1929-30	1
	Dünamo otsaku poldi mutter	1929-30	2
A-10106	Dünamo otsaku isoleeriseib	1929-30	1
A-10108	Dünamo harja ja kere vahelise juhe koond	1929-30	1
	Dünamo laagri vilt — käitav ots	1929-30	1
A-10113	Dünamo laagri vildihoidja — käitav ots	1929-30	1
A-10114	Dünamo laagri laineline seib	1929-30	1
	Dünamo laagri vilt — harjade ots	1929-30	1
A-10115-R	Dünamo laagri vildihoidja — harjade ots	1929-30	1
A-10116-R	Dünamo laagri vildihoidja seib — harjade ots	1929-30	1
A-10117	Dünamo otsaku isoleerimisseib	1929-30	1
A-10128	Dünamo püks	1930	1
A-10129-AR	Dünamo otsakate koond	1928-29	1
A-10129-BR	Dünamo tagumise otsaplaadi koond	1929-30	1
A-10129-D	Dünamo tagumise otsaplaadi koond	1930	1
A-10130-B	Dünamo rihmaratta	1928-30	1
	Dünamo rihmaratta pingutuskrüvi	1928-29	1
	Dünamo rihmaratta pingutuskrüvi seib	1928-30	1
A-10137	Dünamo edeotsa plaat	1929-30	1
	Dünamo raami pold	1929-30	2
	Dünamo raami poldi mutter	1929-30	2
	Dünamo raami poldi seib	1930	2
A-10141	Dünamo harjade otsal õlinipp	1930	1
A-10142	Dünamo kattevõru	1929-30	1
	Dünamo kattevõru kruvi	1929-30	1
	Dünamo kattevõru mutter	1929-30	1
A-10143	Dünamo rihmaratta kruvi	1930	1
A-10144	Dünamo rihmaratta abiseib	1928-29	1
A-10145	Dünamo harjade otsaplaadi tahl ja vedru koond	1930	1
A-10146-A	Dünamo harjade otsaplaadi õlitaja	1930	1

††Kolme harjaga dünamol.

*5 harjaga dünamol.

†Asetamisel bakellit püksiga tarvitada ka üks A-10106.

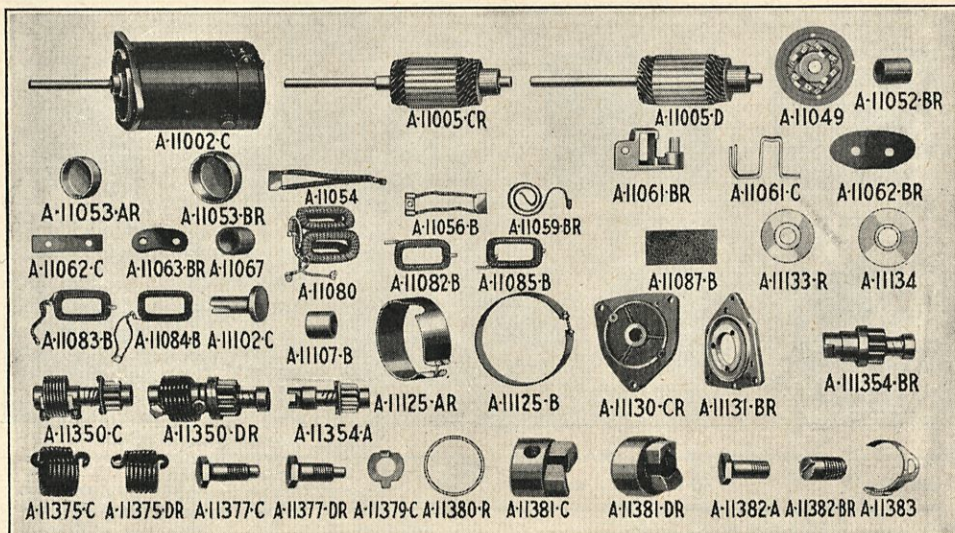

Osa N:o	Osade nimetus	Aasta	Arv autos
KÄIVITAJA			
A-11002-C	KÄIVITAJA KOOND	1928-30	1
†A-11002-DR	KÄIVITAJA KOOND	1928	1
†A-11005-CR	Käivitaja ankru koond	1928	1
*A-11005-D	Käivitaja ankru koond	1928-30	1
*A-11049	*Käivitaja tugiseib — eesmine	1928-30	Tellida A-22372
A-11050-AR	Käivitaja otsaplaadi ja puksi koond	1928-30	1
A-11052-BR	Käivitaja harjade otsa kandja koond	1928	1
A-11053-AR	Käivitaja harjade otsa kate	1928	1
*A-11053-BR	Käivitaja harjade otsa kate	1928	1
*A-11054	*Käivitaja harja koond — isoleeritud — pikk	1928-29	1
	Käivitaja harja kandjale kinnit. kruvi	1928-30	2
	Käivitaja harja kandjale kinnit. kruvi seib	1928	Tellida A-20207
	Käivitaja harja kandjale kinnit. kruvi seib	1928	Tellida A-22088
A-11055	Käivitaja harja koond — lühike	1930	1
*A-11056-B	*Käivitaja harja koond — maandatud	1928-30	2
	*Käivitaja harja otsaku kerele kinnit. polt	1928-30	Tellida A-20224
*A-11059-BR	Käivitaja harja vedru	1928-30	1
A-11061-BR	Käivitaja harja hoidja	1928	2
*A-11061-C	Käivitaja harjahoidja	1928-30	4
A-11062-BR	Käivitaja harjahoidja isolaator	1928	4
*A-11062-C	*Käivitaja harjahoidja isolaator	1928-30	4
	*Käivitaja harjahoidja neet — pikk	1928-30	Tellida A-22909
	*Käivitaja harjahoidja neet — lühike	1928-30	Tellida A-22889
A-11063-BR	Harjahoidja kruvi isolaator	1928	4
A-11067	Harjahoidja kruvi solaatori puks	1928	4
	Käivitaja isoleeritud harjahoidja otsa kandjale kinnit. kruvi	1928	Tellida A-20254
	Käivitaja maandatud harjahoidja otsa kandjale kinnit. kruvi	1928	Tellida A-20249-R
	Käivitaja harjade hoidja otsa kandjale kinnit. kruvi seib	1928	Tellida A-22057
A-11080	Käivitaja mähiste koond	1928	1
*A-11082-B	*Käivitaja mähis N:o 1	1928-30	1
*A-11083-B	*Käivitaja mähis N:o 2	1928-30	1
*A-11084-B	*Käivitaja mähis N:o 3	1928-30	1
*A-11085-B	*Käivitaja mähis N:o 5	1928-30	1
A-11087-B	Käivitaja mähise otsa isolaator	1929-30	

*Käivitajal ilma kuullaagriteta.
†Tarvitusel ühes A-11350-DR.

Osa N:o	Osade nimetus	Aasta	Arv autos
A-11090-AR	Käivitaja mähise ja kere isolator	1928-29	Sama mis T-2066-X . . . 1
	*Käivitaja mähise needi isolator — väike	1928-29	Tellida A-22041 8
	*Käivitaja mähise needi isolator — suur	1928-29	Tellida A-22040 4
	Käivitaja mähise kontakti seib	1928-29	Tellida A-22258 2
A-11102-C	Käivitaja mähiste kontakt — tarvitusel ühes A-11450-C	1928-30 1
*A-11107-B	Käivitaja mähiste kontakti puks	1928-30 1
	Käivitaja mähiste kontakti puksi seib	1928-30	Tellida A-22334 1
A-11125-AR	Käivitaja katte võru koond	1928 1
	Käivitaja katte võru polt	1928-29	Tellida A-20277 1
	Käivitaja katte võru poldi mutter	1928-29	Tellida A-21572 2
*A-11125-B	*Käivitaja katte võru koond	1928-30 1
	*Käivitaja katte võru polt	1928-30	Tellida A-20120 1
	*Käivitaja katte võru poldi mutter	1928-30	Tellida A-21552 1
*A-11130-CR	*Käivitaja katte tagumise otsa plaadi koond	1928-29 1
A-11130-D	Käivitaja tagumise otsa plaadi koond	1928-30 1
A-11131-BR	Käivitaja otsa plaat	1928 1
	Käivitaja otsa plaadi kerele kinnit. kruvi	1928	Tellida A-20248-R 6
	Otsaplaadi kerele kinnit. kruvi seib	1928	Tellida A-22088 6
	Otsaplaadi hooratta kambrikule kinnit. kruvi	1928-30	Tellida A-20904 3
	Otsaplaadi hooratta kambrikule kinnit. kruvi seib	1928-30	Tellida A-22245 3
	Käivitaja tagalaager	1928	Tellida A-10093-AR 1
A-11133-R	Käivitaja tagalaagri hoidja — välimine	1928 1
A-11134	Käivitaja tagalaagri hoidja — sisemine	1928 1
	Käivitaja tagalaagri hoidja polt	1928	Tellida A-20251-R 3
	Käivitaja tagalaagri hoidja poldi mutter	1928	Tellida A-21579-R 3
	Käivitaja tagalaagri hoidja poldi vedruseib	1928	Tellida A-22057 3
	*Käivitaja raami kruvi	1928-30	Tellida A-20590 1
	*Käivitaja raami kruvi seib	1928-30	Tellida A-22151 2

KÄIVITAJA ÜHENDUSMENHANISM

A-11350-C	KÄIVITAJA KÄITAJA HAMMASRATTA KOOND	1928-30 1
*A-11350-DR	KÄIVITAJA KÄITAJA HAMMASRATTA KOOND	1928 1
A-11354-A	KÄIVITAJA KÄITAJA VÖLLI JA HAMMASRATTA KOOND	1928-30 1
*A-11354-BR	KÄIVITAJA KÄITAJA VÖLLI JA HAMMASRATTA KOOND	1928 1
A-11357-A	Käivitaja käitaja kruvi völli käiss	1928-30 1
*A-11357-BR	Käivitaja käitaja kruvi völli käiss	1928 1
A-11375-C	Käivitaja käitaja vedru	1928-30 1
*A-11375-DR	Käivitaja käitaja vedru	1928 1
A-11377-C	Käivitaja käitaja pea vedru kruvi	1928-30 1
*A-11377-DR	Käivitaja käitaja pea vedru kruvi	1928 1
A-11379-C	Käivitaja käitaja vedru kruvi kinnit. seib	1928-30	Sama mis T-5025 1
*A-11380-R	Käivitaja käitaja völli vedru kinnit. rõngas	1928 1
A-11381-C	Käivitaja käitaja pea	1928-30 1
*A-11381-DR	Käivitaja käitaja pea	1928 1
*A-11382-A	Käivitaja käitaja völli vedru kruvi	1928-30 1
*A-11382-BR	Käivitaja käitaja völli vedru kruvi	1928 1
A-11383	Käivitaja käitaja vedru klamber	1928-30 1
	Käivitaja käitaja kill	1928-30	Tellida A-23908 1

KÄIVITUSLÜLIJA

A-11450-C	KÄIVITUSLÜLIJA KOOND	1928-30 1
	Käivituslülija käivitajale kinnit. kruvi	1928-30	Tellida A-20217 4
	Lülija käivitajale kinnit. kruvi vedruseib	1928-30	Tellida A-22088 4
A-11458-C	Käivituslülija kontakt	1928-30 1
A-11469-B	Käivituslülija sukeldi nupp	1929-30 1
A-11470-C	Käivituslülija varb	1928-30 1
	Käivituslülija otsaku kruvi mutter	1928-30	Tellida A-21742 2
	Käivituslülija otsaku isoleer-seib	1928-30	Tellida A-22286 1
	Käivituslülija otsaku terasseib	1928-30	Tellida A-22259 1
	Käivituslülija otsaku vedruseib	1928-30	Tellida A-22451 1
	Käivituslülija ühendusvarva lõhis	1928-29	Tellida A-23550 1
A-11480-AR	Käivituslülija varva aas	1928-30 1
	Käivituslülija varva aasa seib	1928-30	Tellida A-22139 2
	Käivituslülija varva aasa edelauale kinnit. polt	1928-30	Tellida A-20427 2
A-11480-B	Käivituslülija varva aas	1930 1

SÜÜTE JA VALGUSTUSE LÜLIJAD

A-11556-A	Süütelülija plaat	1928-30 1
A-11557	Süütelülija plaadi rõngas	1928-30 1
A-11575-C	SÜÜTELÜLIJA KOOND	1928-30 1
	*Käivitajal ilma kuullaagrita.		
	*Erikäivitaja käitaja.		

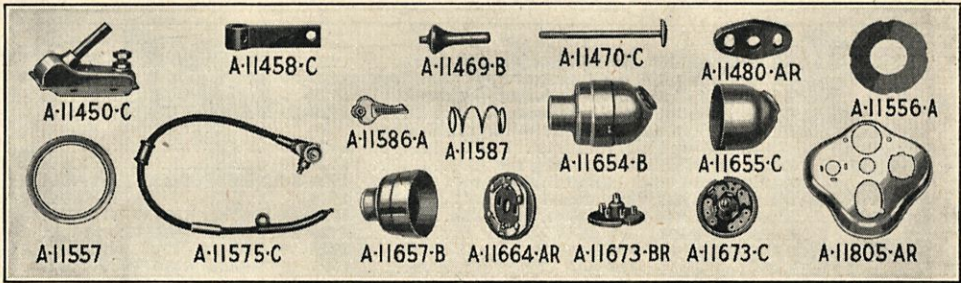

Osa N:o	Osade nimetus	Aasta	Arv autos
A-11575-D	Süütelüljja koond	1928-30	1
	Süütelüljja armatuurlaualale kinnit. kruvi	1928-30	3
	Süütelüljja armatuurlaualale kinnit. vedruseib	1928-30	3
A-11581	Süütelüljja kere võrle kinnituskruvi	1930	2
†A-11582	Süüteluku silindri koond	1928-30	1
	Süüteluku silindri juhtkruvi	1928-30	1
	Süüteluku silindri juhtkruvi vedruseib	1928-30	1
†A-11582-B	Süütelüljja luku silindri koond	1928-30	2
A-11586-A	Süütelüljja võti (teatada N:o)	1928-30	1
A-11587	Süütelüljja silindri vedru	1928-30	1
A-11654-B	Valgustusüljja koond	1928-30	1
**A-11655-C	Valgustusüljja kate — alumine	1928-30	1
A-11657-B	Valgustusüljja kere ja kontakti koond	1928-30	1
A-11664-AR	Valgustusüljja kontakti kandja koond	1928-29	1
A-11673-BR	Valgustusüljja plaadi koond	1928-29	1
A-11673-C	Valgustusüljja plaadi koond	1928-30	1

ARMATUURLAUD

A-11805-AR	Armatuurlaual koond	1928-30	1
	Armatuurlaual kinnituskruvi	1928-30	4
	Armatuurlaual	1930	1
A-11805-E	Armatuurlaual kiirusemõõtja kaablikandjale kinnituskruvi	1930	2
A-11818	Armatuurlaual bensiinimõõtjale kinnituskruvi	1930	2

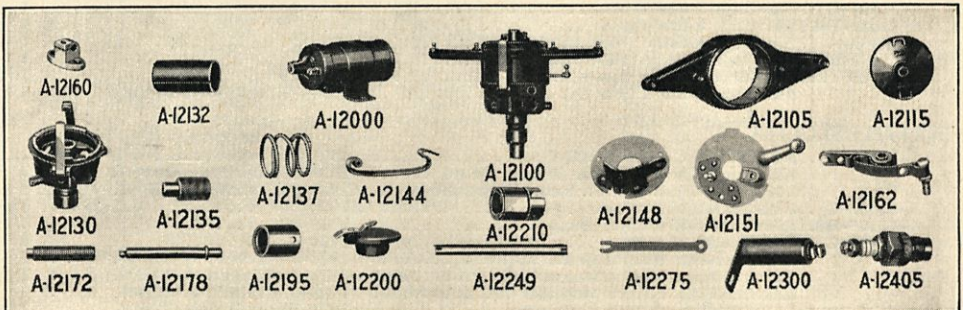

SÜÜTEKATSA, JAGAJA JA KONDENSAATOR

A-12000	SÜÜTEKATSA KOOND	1928-30	1
	Süütekatsa edelaualale kinnit. pold	1928-29	1
	Süütekatsa edelaualale kinnit. poldi seib	1928-30	2
	Süütekatsa otsaku mutter — välimine	1928-29	2
	Süütekatsa otsaku vedruseib	1928-29	1
	Süütekatsa otsaku seib	1928-29	2

†Ühes võtmega.

**Vana tüübi asetamisel tarvitada ka A-3647-C.

Osa N:o	Osade nimetus	Aasta	Arv autos
A-12100	JAGAJA KOOND	1928-30	1
	Jagaja seadekruvi	1928-30	1
	Jagaja seadekruvi mutter	1928-30	2
A-12105	Jagaja kere	1928-30	1
A-12115	Jagaja katte koond	1928-30	1
A-12130	Jagaja aluse koond	1928-30	1
A-12132	Jagaja ause puks	1928-30	2
A-12135	Jagaja aluse õlitaja	1928-30	2
A-12137	Jagaja katkestaja plaadi hõõrvedru	1928-30	1
	Jagaja aluse isoleerseib	1928-30	1
A-12144	Jagaja katte klamber	1928-30	2
	Jagaja katte klambri neet	1928-30	2
A-12148	Jagaja põhjaplaadi koond	1928-30	1
	Jagaja põhjaplaadi kandja kruvi	1928-30	2
	Jagaja põhjaplaadi kandja kruvi seib	1928-30	2
A-12151	Jagaja katkestaja plaadi ja isolaatori koond	1928-30	1
	Jagaja katkestaja haamri vedru kinnispoldi mutter	1928-30	1
	Jagaja katkestaja haamri vedru kinnispoldi seib	1928-30	2
	Jagaja katkestaja haamri vedru kinnispoldi vedruseib	1928-30	1
A-12160	Jagaja katkestaja kruvi kandja	1928-30	1
	Katkestaja plaadile kinnit. kruvi	1928-30	1
	Katkestaja plaadile kinnit. vedruseib	1928-30	2
	Katkestaja plaadile kinnit. seib	1928-30	2
A-12162	Jagaja katkestaja kaamri koond	1928-30	1
A-12172	Jagaja katkestaja kontaktkruvi koond	1928-30	1
	Jagaja katkestaja kontakti vedruseib	1928-29	1
	Jagaja katkestaja kontakti pidekruvi	1928-30	1
	Jagaja katkestaja kontakti pidekruvi seib	1928-29	1
	Jagaja katkestaja kontakti pidekruvi seib	1928-30	1
A-12178	Jagaja kühmvõli	1928-30	1
	Jagaja kühmvõlli tugiseib	1928-30	1
A-12195	Jagaja kühmvõlli käiss	1928-30	1
	Jagaja kühmvõlli käise pulk	1928-30	1
A-12200	Jagaja rootori koond	1928-30	1
A-12210	Jagaja kühmik	1928-30	1
	Jagaja kühmiku kruvi	1928-30	1
	Jagaja kühmiku kruvi seib	1928-30	1
	Jagaja kühmiku kruvi vedruseib	1928-30	1
A-12249	Jagaja ühendusvõli	1928-30	1
A-12275	Jagaja ja süüteküünla ühendaja	1928-30	4
A-12300	KONDENSAATORI KOOND	1928-30	1
	Kondensaatori maandamise ühend. kruvi	1928-29	1
	Kondensaatori maandamise ühenduskruvi seib	1928-29	1
	Kondensaatori alusele kinnit. kruvi	1928-29	1
A-12405	SÜÜTEKÜÜNAL	1928-30	4
	Süüteküünla tihend	1928-30	4
A-12407	Süüteküünla portselaan	1928-30	4
A-12409	Süüteküünla otsaku mutter	1928-30	4

EDELAMP

A-13004-AR	Edelambi KOOND (must)	1928-29	2
A-13004-CR	Edelambi koond (2 pirni) must	1929	2
A-13005-AR	Edelambi koond (nikkel)	1928-29	2
A-13005-CR	Edelambi koond (2 pirni) nikeldatud	1929	2
A-13005-DR	Edelambi koond (1 pirn) nikeldatud	1929	2
A-13005-F	Edelambi koond (2 pirni)	1930	2
A-13005-G	Edelambi koond (1 pirn)	1930	2
A-13005-K	Edelambi koond (2 pirni) (must emaal)	1930	2
A-13007-AR	Edelambi pirn	1928-29	2
A-13007-C	Edelambi pirn (21—21 K.)	1929-30	2
A-13007-D	Edelambi pirn (32—21 K.)	1929-30	2
	Edelambi väike pirn	1930	2
A-13007-E	Edelambi pirn 32—32 K.	1930	2
A-13009-AR	Edelambi kesta ja kandja koond (must)	1928-29	2
A-13009-BR	Edelambi kesta ja kandja koond (must emaal)	1929	2
A-13009-D	Edelambi kesta ja kandja koond (must emaal)	1930	2
A-13010-AR	Edelambi kesta ja kandja koond (nikkel)	1928-29	2
A-13010-BR	Edelambi kesta ja kandja koond (nikkel)	1929	2
A-13010-D	Edelambi kesta ja kandja koond	1930	2
	Edelambi seadepoldi mutter	1930	2
	Edelambi seadepoldi vedruseib	1930	2
A-13017-B	Edelambi ukse vedru	1928-30	2
A-13025-AR	Edelambi reflektori koond	1928-29	2
A-13025-B	Edelambi reflektori koond (2 pirni)	1928-30	2
A-13025-C	Edelambi reflektori koond (1 pirn)	1929-30	2
A-13040-AR	Edelambi ukse ja klaasi koond	1928-29	2

Osa N:o	Osade nimetus	Aasta	Arv autos
A-13040-BR	Edelambi ukse ja klaasi koond	1929	2
A-13040-C	Edelambi ukse ja klaasi koond	1930	2
A-13043-AR	Edelambi raami koond	1928-29	2
A-13043-B	Edelambi raami koond	1930	2
A-13060-AR	Edelambi klaas	1928-29	2
A-13060-BR	Edelambi klaas	1929-30	2
A-13061-AR	Edelambi klaasihoidja	1928	6
A-13061-BR	Edelambi klaasihoidja	1928-29	6
A-13061-C	Edelambi klaasihoidja	1930	6
A-13065-R	Edelambi klaasi tihend	1928-30	2
A-13075-AR	Edelambi padruni koond (1 pirn)	1928-29	2
A-13075-BR	Edelambi padruni koond (2 pirni)	1928-29	2
A-13075-CR	Edelambi padruni koond (1 pirn)	1929	2
A-13075-D	Edelambi padruni koond	1930	2
A-13075-E	Edelambi padruni koond	1930	2
	Edelambi tulepunkti seadekruvi	1928-29	2
	Edelambi tulepunkti seadekruvi	1930	2
A-13081	Lambi pesa vedru	1928-30	2
A-13101-AR	Edelambi tulepunkti seadekruvi vedru	1928-29	2
A-13101-B	Edelambi tulepunkti seadekruvi vedru	1930	2
A-13114-AR	Edelambi kandja ja ühendusvarva koond	1928-30	1
	Edelambi kandja polt	1928-30	4
A-13114-B	Edelambi kandja ja ühendusvarva koond	1930	1
	Edelambi kandja tiibade kandjale kinnit. polt	1930	4
	Edelambi kandja tiibade kandjale kinnit. polt	1930	4
	Edelambi kandja poldi mutter	1928-30	4
	Edelambi kandja poldi vedruseib	1928-30	4
A-13145-R	Edenumbri klamber	1928-30	4
	Edenumbri klambri polt	1928-30	2
	Edenumbri klambri poldi mutter	1928-30	2
	Edenumbri klambri seib	1928-30	2
	Edenumbri klambri poldi vedruseib	1928-30	2

TIIVALAMP

A-13200	Tiivalambi koond (karbis)	1928-29	1
AF-13202	Tiivalamp — P.	1928-29	1
AF-13203	Tiivalamp — V.	1928-29	1
	Tiivalambi lülja	1928-29	2
AF-13224	Tiivalampi juhede kilp	1928-29	2
	Tiivalambi mutter	1928-29	1
	Tiivalambi vedruseib	1928-29	2

TORPEEDOLAMP

A-13300-AR	Torpeedolambi koond (karbis)	1928-29	1
A-13300-E	Torpeedolambi koond (karbis)	1930	1
A-13302-AR	Torpeedolamp	1928-29	2
A-13302-E	Torpeedolambi koond	1930	2
	Torpeedolambi pirn	1930	2
A-13308-BR	Torpeedolambi klaas	1928-29	2
A-13308-D	Torpeedolambi klaas	1930	2
A-13309-AR	Torpeedolambi klaasi tihend	1928-29	2
A-13309-C	Torpeedolambi klaasi tihend	1930	2
A-13315-C	Torpeedolambi reflektori koond	1930	2
A-13316	Torpeedolambi klaasihoidja	1930	4
A-13317-A	Torpeedolambi kere koond	1930	2
	Torpeedolambi juhede koond	1930	2
A-13319-R	Torpeedolambi padruni ja juhede koond	1928-29	2
A-13320-R	Torpeedolambi kandja — P.	1928-29	1
A-13321-R	Torpeedolambi kandja — V.	1928-29	1
	Torpeedolambi kandja polt	1928-29	4
	Torpeedolambi kandja mutter	1928-29	4
	Torpeedolambi kandja seib	1928-29	4
A-13322-AR	Torpeedolambi kandja — P.	1928-29	1
A-13322-C	Torpeedolambi kandja — P.	1930	1
A-13323-AR	Torpeedolambi kandja — V.	1928-29	1
A-13323-C	Torpeedolambi kandja — V.	1930	1
	Torpeedolambi kandja kruvi	1928-29	2
	Torpeedolambi kandja seib	1928-29	2
	Torpeedolambi kandja vedruseib	1928-30	2
	Torpeedolambi kandjale kinnit. kruvi	1928-29	6
	Torpeedolambi kandjale kinnit. kruvi	1930	6
	Torpeedolambi kandjate kinnit. seib	1930	9
A-13324-R	Torpeedolambi kandja aas	1928-29	2
A-13325	Torpeedolambi juhestiku kandja	1929-30	2
	Laelambi juhestiku kandja		2

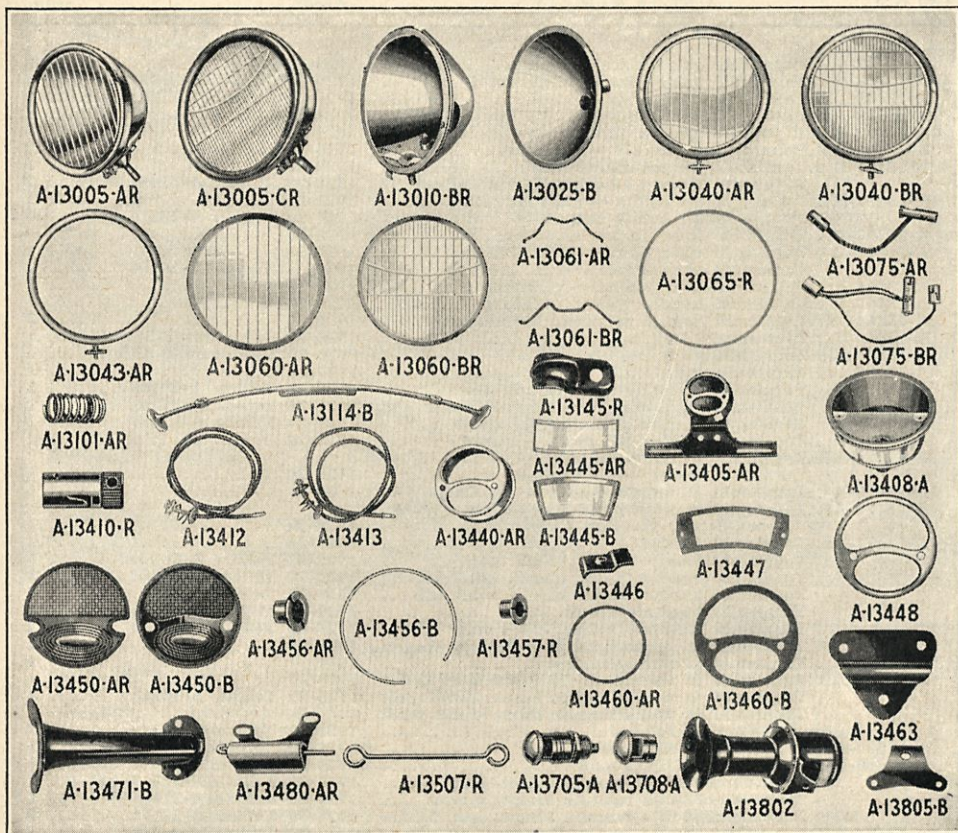

Osa N:o	Osade nimetus	Aasta	Arv autos
A-13335	Torpeedolambi lüljia	1928-30	1
	Torpeedolambi lüljia bensiini anumale kinnit. kruvi	1930	Tellida A-20535
	Torpeedolambi kilbi kerale kinnit. kruvi	1928-29	Tellida A-20119
	Torpeedolambi ukse kerale kinnit. kruvi	1930	Tellida A-20075
	Torpeedolambi padruni vedru	1930	Tellida A-13081

TAGALAMP JA NUMBRI KANDJA

A-13406-B	Taganumbri kandja	1929-30	1
A-13407-AR	TAGALAMBI KOOND	1929-30	1
A-13407-C	Tagalambi koond (must emaal)	1930	1
A-13408-A	Tagalambi kere koond	1929-30	1
A-13408-B	Tagalambi kere koond (B. E.)	1930	1
A-13410-R	Tagalambi padruni koond	1928-69	1
	Tagalambi padruni kruvi	1928-29	Tellida A-20025
A-13412	Tagalambi padruni juhede koond (must)	1929-30	1
A-13413	Peatuslambi padruni juhede koond	1929-30	1
A-13439	Tagalambi kere (must)	1928-29	1
A-13440-AR	Tagalambi kere (nikkel)	1928-29	1
	Tagalambi kere kruvi	1928-29	Tellida A-20100
A-13445-AR	Tagalambi valge klaas	1928-29	1
	Valge klaasi hoidja kruvi	1928-29	Tellida A-20058
A-13445-B	Tagalambi valge klaas	1929-30	1
A-13446	Valge klaasi hoidja	1928-30	2

Osa N:o	Osade nimetus	Aasta	Arv autos
A-13447	Tagalambi valge klaasi tihend	1929-30	1
	Tagalambi valge klaasi hoidja kruvi	1929-30	2
A-13448	Tagalambi uks	1929-30	1
A-13450-AR	Punane klaas	1928-29	1
A-13450-B	Tagalambi punane klaas	1929-30	1
A-13456-AR	Punase klaasi hoidja — seesmine	1928-29	2
A-13456-B	Tagalambi punase klaasi hoidja	1929-30	1
	Tagalambi punase klaasi hoidja metallseib	1928-29	2
A-13457-R	Punase klaasi hoidja — välimine	1928-29	2
	Punase klaasi hoidja seib	1928-29	4
A-13460-AR	Tagalambi kere tihend	1928-29	1
A-13460-B	Tagalambi ukse tihend — sisemine	1929-30	1
	Tagalambi ukse kerele kinnit. kruvi	1929	2
A-13461	Tagalambi ukse tihend — välimine	1929-30	1
A-13463	Tagalambi kandja tügi	1929-30	1
A-13464	Tagalambi kandja põikosale kinnituskruvi	1930	2
A-13465	Peatuslambi pirn	1928-30	1
A-13466	Tagalambi pirn	1928-30	1
A-13467	Tagalambi juhede kilp	1929-30	1
	Tagalambi ja numberkandja polt	1928-29	2
	Tagalambi ja numberkandja poldi mutter	1928-29	2
	Tagalambi ja numbrikandja poldi seib	1928-29	2
A-13468-R	Tagalambi ja numbrikandja — Fordor	1928-29	1
A-13470-AR	Tagalambi ja numbrikandja — Pickup A — Panel Delivery — AA Chassis	1928-29	1
A-13470-B	Tagalambi ja numbrikandja — AA Chassis	1930	1
A-13471-AR	Tagalambi ja numbrikandja — Rdstr., Coupe, Sport Coupe, Business Coupe	1928-29	1
A-13471-B	Tagalambi kandja	1929-30	1
	Tagalambi kandja tiivale kinnit. polt	1928-30	3
	Tagalambi kandja tiivale kinnit. poldi mutter	1929-30	3
	Tagalambi kandja tiivale kinnit. poldi seib	1929-30	3
	Tagalambi kandjale kinnit. kruvi	1929-30	2
	Tagalambi kandjale kinnit. kruvi seib	1929-30	2
A-13472-AR	Tagalambi ja numbrikandja — Station Wagon	1928-29	1
A-13472-B	Tagalambi ja numbrikandja	1930	1
A-13473-AR	Tagalambi ja numbrikandja — Phaeton, Tudor	1928-29	1
	Tagalambi ja numbrikandja kerele kinnit. polt	1928-29	3
	Tagalambi ja numbrikandja kerele kinnit. poldi seib	1928-29	3
A-13480-AR	Peatuslambi lülilja koond	1928-29	1
A-13480-B	Peatuslambi lülilja koond	1929-30	1
	Peatuslambi lülilja raamile kinnit. polt	1929-30	1
	Peatuslambi lülilja raamile kinnit. mutter	1929-30	1
	Peatuslambi lülilja raamile kinnit. seib	1929-30	1
A-13494-AR	Peatuslambi lülilja otsaku isolaaator	1928-29	2
	Peatuslambi lülilja otsaku poldi mutter	1928-29	4
	Peatuslambi lülilja otsaku poldi vedruseib	1928-29	2
	Peatuslambi lülilja otsaku kruvi	1929-30	2
	Peatuslambi lülilja otsaku seib	1929-30	2
A-13507-R	Peatuslambi lülilja ja pidurpedali ühendusvarb	1928-29	1

ARMATUURLAU, LAELAMP JA SIGNAAL

A-13705-A	ARMATUURLAU LAMBI KOOND	1928-30	1
A-13705-C	Armatuurlau lambi koond	1930	1
	Armatuurlau lambi müravältija	1930	1
	Armatuurlau lambi kruvi	1930	1
	Armatuurlau lambi mutter	1930	1
	Armatuurlau lambi vedruseib	1930	1
A-13706	Armatuurlau lambi koond	1930	1
	Armatuurlau lambi kruvi	1930	1
	Armatuurlau lambi mutter	1930	1
	Armatuurlau lambi vedruseib	1930	1
A-13708-A	Armatuurlau lambi kübar	1928-30	1
	Armatuurlau lambi pirn	1928-30	1
A13708-C	Armatuurlau lambi kübar	1930	1
A-13752-B	Laelambi lülilja	1928-30	1
A-13752-C	Laelambi lülilja koond	1930	1
A-13770-B	Laelambi lülilja kate	1928-30	1
A-13770-D	Laelambi lülilja kilp	1929-30	1
A-13770-E	Laelambi lülilja kilp	1930	1
A-13777-B	Laelambi koond	1929-30	1
A-13779-A	Laelambi klaasi ja võru koond	1928-30	1
A-13779-BR	Laelambi koond Town Car	1928-30	1
A-13779-C	Laelambi klaasi ja võru koond	1929-30	1
A-13779-D	Laelambi klaasi ja võru koond	1930	1
A-13780	Laelambi klaasi ja võru koond	1928-30	1
A-13785-A	Laelambi reflektori koond	1928-30	1

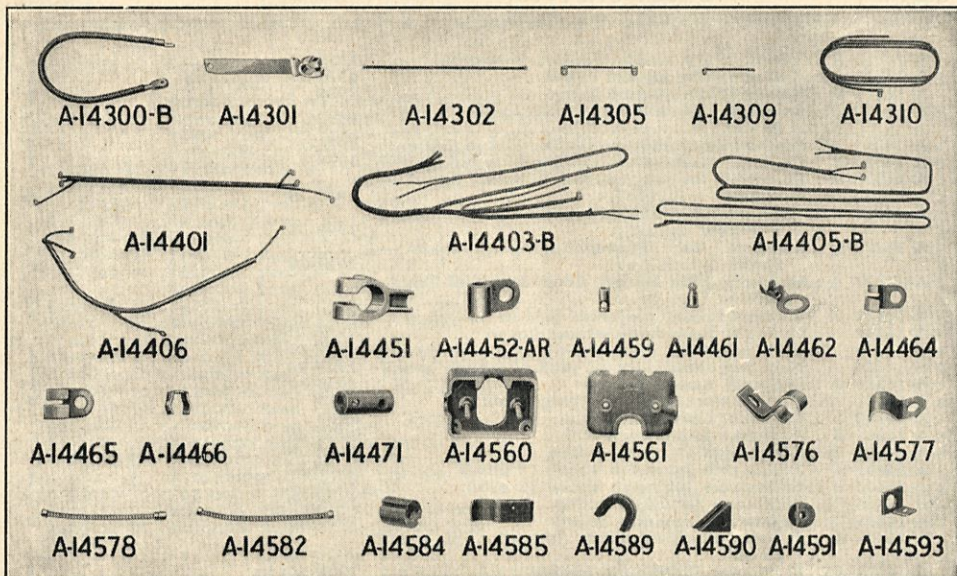

Osa N:o	Osade nimetus	Aasta	Arv autos
A-13786	Laelambi reflektori koond	1928-30	1
	Laelambi pirn	1928-30	1
A-13794	Laelambi lüljaja hoob	1928-30	1
A-13799	Laelambi pirn	1928-30	1
A-13802	Signaali koond	1928-30	1
A-13805-B	Signaali kandja	1928-30	1
	Signaali ääriku polt — pikk	1928-30	2
	Signaali ääriku polt — lühike	1928-30	4
	Signaali ääriku poldi mutter	1928-30	6
	Signaali ääriku poldi seib	1928-30	2
A-13807	SIGNAALI KÕLATORU KOOND	1928-30	1
A-13809	Signaali mootori kate	1928-30	1
	Signaali mootori kate kruvi	1928-39	1
	Signaali mootori kate kruvi seib	1928-30	1
A-13811	SIGNAALI KÕLAPLAADI KOOND	1928-30	1
A-13812	Signaali kõlaplaadi tihend	1928-30	2
A-13817	Signaali mootori hari	1928-30	2
A-13818	Signaali mootori harja vedru	1928-30	2

JUHESTIK

A-14300-AR	Akkumulaatorist lüljajani kaabli koond	1928-29	1
A-14300-B	Akkumulaatorist lüljajani kaabli koond	1928-30	1
	Akkumulaatorist lüljajani kaabli mutter	1928-29	1
	Akkumulaatorist lüljajani kaabli seib	1928-29	1
A-14301	Akkumulaatori maandamisühendaja koond	1928-30	1
	Akkumulaatori maandamisühendaja raamile kinnit. polt	1928-30	1
	Akkumulaatori maandamisühendaja raamile kinnit. mutter	1928-30	1
	Akkumulaatori maandamisühendaja raamile kinnit. seib	1928-30	1
	Akkumulaatori maandamisühendaja raamile kinnit. seib	1930	1
A-14302	Katsast süütejagajani juhtme koond	1928-30	1
A-14305	Katsast ühenduskarbi juhtme koond	1928-30	1
A-14306	Ühenduskarp laelambi juhestikule	1930	1
A-14309-R	Armatuurlaualambi juhtme koond	1928-30	1
A-14310	Klaaspühkija juhtme koond	1928-30	1
A-14312	Valgustuslüljast ühendajani juhtme koond autodes tiiva või torpeedolampidega	1928-30	1

Osa N:o	Osade nimetus	Aasta	Arv autos
A-14315-R	Ühenduskarp klaasipühkija juhestikule	1930	1
A-14316-AR	Klaasipühkija juhtme koond	1928-29	1
A-14316-B	Klaasipühkija juhtme koond	1930	1
A-14317-R	Laelambi juhe, lüliljast valgustusjuheni A ja AA Panel	1928-30	1
A-14319-AR	Laelambi maandusmisjuhe koond A ja AAPanel	1928-29	1
A-14319-B	Laelambi maandusmisjuhe koond A ja AAPanel	1930	1
A-14320-R	Laelambi lüliljast lambini juhtme koond — Fordor	1928-29	1
A-14321-R	Laelambi lüliljast ühenduskarbini juhtme koond — Fordor	1928-29	1
A-14322-R	Laelambi lülilja maandamisjuhtme koond — Fordor	1928-29	1
A-14327	Laelambi juhe lüliljast ühenduskarbini Deluxe Delivery	1928-30	1
A-14328	Klaasipühkijast peajuheni juhtme koond	1929-30	1
A-14331	Laelambi maandamisjuhtme koond	1929-30	1
A-14333	Kere peajuhest klaasipühkijani juhtme koond	1929-30	1
A-14336	Kere peajuhest laelambi lüliljani juhtme koond	1929-30	1
A-14340	Laelambi maandamisjuhe	1929-30	1
A-14341	Torpeedolambi padruni juhtme koond	1930	1
A-14342	Ühenduskarbit laelambini juhtme koond	1930	1
A-14401-B	Juhestiku koond torpeedol	1928-30	1
A-14403-BR	Edelampide juhestiku koond (1 pirn)	1928-29	1
A-14403-C	Edelampide juhestiku koond (2 pirni)	1929-30	2
A-14403-D	Edelampide juhestiku koond (1 pirn)	1929-30	2
*A-14405-CR	Tagalambi juhestiku koond	1928-29	2
†A-14405-D	Tagalambi juhestiku koond	1929-30	1
A-14406-A	Releest ühenduskarbini juhestiku ja kesta koond	1928-30	1
A-14423-AR	Tagalambi jatkuhtme koond	1928-29	1
A-14423-BR	Tagalambi jatkuhtme koond	1929	1
A-14426	Torpeedolambi juhestiku koond	1929-30	1
A-14428	Torpeedolambi juhestiku koond	1928-30	1
A-14429	Torpeedolambi lülilja juhestiku koond	1928-30	1
A-14430	Tiivalampide lülilja juhestiku koond	1929-30	1

OTSAKUD

A-14451	Akkumulaatori negatiivne otsak	1928-30	1
	Akkumulaatori otsaku polt	1928-30	Tellida A-20729
	Akkumulaatori otsaku poldi mutter	1928-30	Tellida A-21707
A-14452-AR	Akkumulaatorist lüliljani kaabli otsak	1928	1
A-14452-B	Akkumulaatorist lüliljani kaabli otsak	1928-30	1
A-14459-AR	Edelambi padruni otsak	1928-29	4
A-14459-BR	Edelambi padruni otsak	1929	2
**A-14461-B	Otsak	1930	2
A-14461-C	Otsak	1928-30	2
A-14462	Otsak	1928-30	1
A-14464	Otsak	1928-30	1
A-14465	Signaali ja lülilja juhtme otsak	1928-30	1
A-14468	Juhe otsak	1930	2
A-14471-R	Klaasipühkija ühendaja koond — ühekordne	1928-30	1
A-14474	Valgustuslülilja juhestiku otsak	1928-30	2
A-14475	Valgustuslülilja juhestiku otsak — kahekordne	1928-30	3
A-14476	Klaasipühkija otsak — Fordor	1928-30	1
A-14487	Juhtmete ühendaja ja käise koond	1929-30	2

JUHESTIKU KLAMBRID, KANDJAD J. N. E.

A-14550	Akkumulaatorist lüliljani kaabli kandja	1928-30	1
AF-14556	Tiivalambi juhtme klamber	1928-29	2
A-14560-A	Ühenduskarp	1928-30	1
A-14561-A	Ühenduskarbi kate	1928-30	1
	Ühenduskarbi katte mutter	1928-30	Tellida A-21569
	Ühenduskarbi edelaale kinnit. kruvi	1928-30	Tellida A-20280
	Ühenduskarbi edelaale kinnit. kruvi seib	1930	Tellida A-22088
A-14564	Ühendaja koond	1929-30	1
A-14565	Tagalambi juhtme klamber (tiivakandjal)	1929-30	1
A-14567-A	Signaali juhtme kesta aas	1928-30	1
	Edelambi juhtme kesta aas	1928	Tellida A-14567-A
A-14567-B	Edelambi juhtme kesta aas (2 pirni)	1929-30	2
A-14567-C	Edelambi juhtme kesta aas (1 pirn)	1929	2

*Endise tüübi asetamisel tarvitada ka A-14423-BR.

†Tarvitada ühes A-13480-B.

**Endise tüübi asetamisel tarvitada ka A-14584-D.

Osa N:o	Osade nimetus	Aasta	Arv autos
A-14577-A	Ühenduskarbist dünamoni juhestiku kesta klamber	1928-30	2
	Kesta klambri edelalale kinnit. polt	1928-30	Tellida A-20427 1
	Kesta klambri edelalale kinnit. poldi seib	1928-30	Tellida A-22139 1
	Kesta klambri sissevooluühendile kinnituspolt	1928-30	Tellida A-20534 1
	Kesta klambri sissevooluühendile kinnit. seib	1928-30	Tellida A-22150 1
A-14577-B	Kilrusemõõtja kesta edelalale kinnit. klamber	1929-30	1
A-14578-AR	Edelambi juhestiku kesta koond	1928-30	2
A-14578-B	Edelambi juhestiku kesta koond	1928-30	2
A-14582-A	Signaali juhtme kesta koond	1928-30	1
A-14584-AR	Edelambi padruni kork	1928-29	2
A-14584-BR	Edelambi padruni kork	1929	2
*A-14584-D	Edelambi padruni kork	1929-30	2
	Edelambi korgi otsaku kruvi	1928-29	Tellida A-20026 4
A-14585	Tagalambi juhtme klamber raamil	1928-30	5
A-14587-R	Tagalambi juhtme aas — Fordor	1928-29	1
A-14589	Klaasipühkija juhtme aas	1928-30	1
A-14590	Klaasipühkija juhtme aas	1928-30	1
A-14591-AR	Juhtmete aas	1928-30	4
A-14592	Tagalambi juhtme klamber — kerel	1929-30	1
A-14593-AR	Juhtmete aasa kandja	1928-30	4
A-14593-B	Juhtmete aasa kandja	1930	2
A-14595-AR	Tagalambi juhtme klamber — kandjal	1928-29	2
A-14595-B	Tagalambi juhtme klamber — kandjal	1928-30	2
A-14596-R	Klaasipühkija juhtme klamber	1928-30	1
A-14597	Tagalambi juhtme kest	1929-30	1
A-14598	Edelambi juhestiku klamber — raamil	1929-30	1
A-14601-R	Edelambi padruni korgihoidja seib	1929-30	2

TIIVAD, JALALAUD JA KILBID.

EDETIIVAD

A-16005-AR	EDETIIVA KOOND — P.	1928-29	1
A-16005-B	Edetiiva koond — p.	1930	1
**A-16005-C	Edetiiva koond — p.	1930	1
A-16006-AR	EDETIIVA KOOND — V.	1928-29	1
A-16006-B	Edetiiva koond — v.	1930	1
†A-16006-C	Edetiiva koond — v.	1930	1
A-16025-AR	Edetiiva kandja	1928-30	2
A-16025-B	Edetiiva kandja	1930	2
A-16029	Edetiiva kilp — p.	1930	1
A-16030	Edetiiva kilp — v.	1930	1
A-16035-AR	Edetiib ühes ratta asemega — p.	1928-30	1
A-16035-B	Edetiib ühes ratta asemega — p.	1930	1
†A-16035-C	Edetiib ühes ratta asemega — p.	1930	1
A-16036-AR	Edetiib ühes ratta asemega — v.	1928-30	1
A-16036-B	Edetiib ühes ratta asemega — v.	1930	1
††A-16036-C	Edetiib ühes ratta asemega — v.	1930	1
A-16050	Edetiiva kilp — p.	1930	1
A-16051	Edetiiva kilp — v.	1930	1
A-16070	Edetiiva ja kattedoidja vahele müravältija	1930	2
A-16071-AR	Edetiiva ja jalalaua kilbi vaheline müravältija	1930	2
A-16071-B	Edetiiva ja jalalaua kilbi vaheline müravältija	1930	2
A-16071-C	Edetiiva ja jalalaua kilbi vaheline müravältija koond	1930	2

EDETIIVA POLDID

$\frac{1}{4}$ — 20 N.C. $2 \times \frac{7}{16}$ läätspiega meh. kruvi	1930	Tellida A-20560
$\frac{1}{4}$ — 20 $\times 1$ kn. peaga polt	1928-29	Tellida A-20566
$\frac{1}{4}$ — 20 $\times \frac{7}{8}$ vankr. polt	1928-30	Tellida A-20594
$\frac{1}{2}$ — 20 N.C. $2 \times \frac{9}{16}$ vankr. polt	1928-29	Tellida A-20606
$\frac{1}{2}$ — 20 N.C. $2 \times 1 \frac{1}{8}$ vankr. polt	1930	Tellida A-20608
$\frac{5}{16}$ — 18 $\times \frac{3}{4}$ vankr. polt	1928-29	Tellida A-20711
$\frac{9}{8}$ — 24 $\times \frac{1}{16}$ kn. peaga polt	1928-30	Tellida A-20932
$\frac{9}{8}$ — 24 N.C. $2 \times 1 \frac{5}{32}$ kn. peaga polt	1930	Tellida A-20971

EDETIIVA MUTRID

$\frac{1}{4}$ — 20 ($\frac{9}{16} \times \frac{1}{2}$) kn. mutter	1928-29	Tellida A-21668
$\frac{9}{16}$ — 18 ($\frac{1}{4} \times \frac{1}{2}$) kn. mutter	1928-29	Tellida A-21707
$\frac{9}{8}$ — 24 ($\frac{21}{64} \times \frac{9}{16}$) kn. mutter	1928-29	Tellida A-21741
$\frac{1}{2}$ — 20 ($\frac{7}{16} \times \frac{3}{4}$) kn. mutter	1928-29	Tellida A-21845

*Pikema korgi asetamisel tarvitada ka A-14601-R.

**Endise tüübi asetamisel tarvitada ka A-16029.

†Endise tüübi asetamisel tarvitada ka A-16030.

††Endise tüübi asetamisel tarvitada ka A-16050.

†††Endise tüübi asetamisel tarvitada ka A-16051.

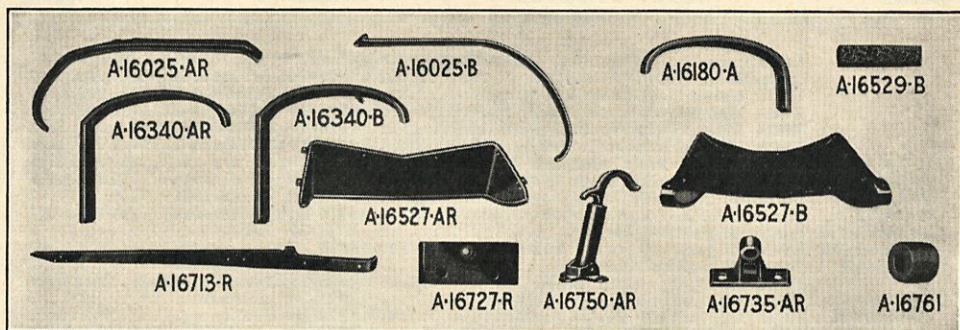

Osa N:o	Osade nimetus	Aasta	Arv autos
---------	---------------	-------	-----------

EDETIIVA SEIBID

$\frac{1}{4}$ ($\frac{1}{16} \times \frac{35}{64}$)	vedruseib	1928-30	Tellida A-22151
$\frac{1}{4}$ ($\frac{1}{16} \times \frac{37}{64}$)	har. seib	1928-29	Tellida A-22166
$\frac{5}{16}$ ($\frac{1}{16} \times \frac{37}{64}$)	vedruseib	1928-29	Tellida A-22217
$\frac{3}{8}$ ($\frac{3}{32} \times \frac{21}{32}$)	vedruseib	1928-30	Tellida A-22245
$\frac{1}{2}$ ($\frac{1}{8} \times \frac{7}{8}$)	vedruseib	1928-29	Tellida A-22330

TAGATIIVAD

A-16160-AR	TAGATIIVA KOOND — P. — Road., Coupe, Cabr., Paketauto	1928-30	1
A-16160-B	Tagatiiva koond — P.	1930	1
A-16161-AR	TAGATIIVA KOOND — V. — Road., Coupe, Cabr., Paketauto	1928-30	1
A-16161-B	Tagatiiva koond — V.	1929-30	1
A-16161-D	Tagatiiva koond — V.	1930	1
A-16180-A	Tagatiiva kandja	1928-30	1
A-16180-B	Tagatiiva kandja	1929-30	2
A-16210	Tagatiib — p.	1930	1
A-16211	Tagatiib — v.	1930	1
A-16240	Tagatiiva kandja	1930	2
A-16310-AR	TAGATIIVA KOOND — P. — Phaeton ja Tudor, Town Sedan ja Standard Sedan	1928-30	1
A-16310-B	Tagatiiva koond — P.	1930	1
A-16311-AR	TAGATIIVA KOOND — V. — Phaeton ja Tudor, Town Sedan ja Standard Sedan	1928-30	1
A-16311-B	Tagatiiva koond	1929-30	1
A-16311-D	Tagatiiva koond	1930	1
A-16340-AR	Tagatiiva kandja	1928-29	1
A-16340-B	Tagatiiva kandja	1930	2
A-16343-R	Tagatiiva ja kere vaheline müravältija	1930	2
A-16344-AR	Tagatiiva ja kere vaheline müravältija — Pickup.	1928-30	2
A-16344-B	Tagatiiva ja kere vaheline müravältija	1930	2
A-16346-R	Tagatiiva ja kere vaheline müravältija — A-Panel	1928-30	2
A-16347-R	Tagatiiva ja kere vaheline müravältija — Fordor, Tudor, Phaeton	1928-30	2
A-16347	Tagatiiva ja kere vaheline müravältija	1930	2
A-16348-AR	Tagatiiva ja kere vaheline müravältija — Roadster, Coupe, Sport-Coupe	1928-30	2
A-16348-B	Tagatiiva ja kere vaheline müravältija	1930	2
A-16350	TAGATIIVA KOOND — P. — Fordor	1928-29	1
A-16351-A	TAGATIIVA KOOND — V. — Fordor	1928-29	1
A-16351-B	Tagatiiva koond — V.	1929	1
A-16370	Tagatiiva kandja — Fordor	1928-29	Tellida A-16340-AR
A-16370	Tagatiiva ja kere vaheline müravältija — Fordor ja Town Car	1928-30	2
A-16372-AR	Tagatiiva ja kere vaheline müravältija	1929-30	2
A-16372-B	Tagatiiva ja kere vaheline müravältija	1930	2
A-16372-C	Tagatiiva ja kere vaheline müravältija	1930	2
A-16373-R	Tagatiiva ja kere vaheline müravältija — Taxi	1929	2
A-16374	Tagatiiva ja kere vaheline müravältija	1930	2

Osa N:o	Osade nimetus	Aasta	Arv autos
TAGATIIVA POLDID JA KRUID			
$\frac{1}{4}$	—20 $\times \frac{7}{8}$ vankri polt	1928-30	Tellida A-20594
$\frac{1}{4}$	—20 $\times \frac{3}{4}$ kn. peaga polt	1928-30	Tellida A-20596
$\frac{5}{16}$	—24 $\times \frac{11}{16}$ kn. peaga polt	1928-30	Tellida A-20705
$\frac{5}{16}$	—18 $\times \frac{3}{4}$ vankri polt	1928-30	Tellida A-20711
$\frac{5}{16}$	—18 $\times \frac{3}{4}$ ümarguse peaga polt	1928-30	Tellida A-20718
$\frac{5}{16}$	—18 $\times \frac{3}{4}$ vankri polt	1928-30	Tellida A-20719
$\frac{5}{16}$	—24 $\times 1$ kn. peaga polt	1928-30	Tellida A-20753
$\frac{5}{16}$	—24 $\times \frac{25}{32}$ kn. peaga polt	1930	Tellida A-20763
$\frac{5}{16}$	—24 $\times \frac{4}{8}$ kn. peaga polt	1928-30	Tellida A-20774
$\frac{5}{16}$	—18 $\times \frac{3}{8}$ vankri polt	1928-30	Tellida A-20783
N:o 12 $\times 1 \frac{1}{4}$	har. peaga puu kruvi	1930	Tellida A-22675

TAGATIIVA MUTRID

$\frac{1}{4}$	—20 ($\frac{3}{16} \times \frac{1}{2}$) kn. mutter	1928-30	Tellida A-21668
$\frac{5}{16}$	—24 ($\frac{17}{64} \times \frac{1}{2}$) kn. mutter	1928-30	Tellida A-21702
$\frac{5}{16}$	—18 ($\frac{3}{4} \times \frac{1}{2}$) kn. mutter	1928-30	Tellida A-21707
$\frac{7}{16}$	—20 ($\frac{3}{8} \times \frac{11}{16}$) kn. mutter	1930	Tellida A-21793

TAGATIIVA SEIBID

$\frac{1}{4}$	($\frac{1}{16} \times \frac{35}{64}$) vedruseib	1928-30	Tellida A-22151
$\frac{1}{4}$	($\frac{1}{16} \times \frac{3}{8}$) har. seib	1928-30	Tellida A-22166
$\frac{5}{16}$	($\frac{1}{16} \times \frac{37}{64}$) vedruseib	1928-30	Tellida A-22217
$\frac{5}{16}$	($\frac{1}{16} \times \frac{3}{8}$) har. seib	1928-30	Tellida A-22223

JALALAUAD JA KILBID

A-16450-BR	Jalalaua ja kilbi koond — P.	1930	1
A-16450-C	Jalalaua koond — P.	1930	1
A-16451-AR	Jalalaua koond	1928-30	2
A-16451-BR	Jalalaua ja kilbi koond — V.	1930	1
A-16451-C	Jalalaua koond — V.	1930	1
A-16459-R	Jalalaua koond — Comm. Chassis	1928-30	2
A-16462-C	Jalalaua kate	1930	2
A-16468	Jalalaua koond — P.	1930	1
A-16469	Jalalaua koond — V.	1930	1
A-16495	Jalalaua ja kilbi vaheline müravältija	1930	2
A-16527-AR	Edeporikaitse kilbi koond	1928-30	1
	Edeporikaitse kilbi raamile kinnit. polt	1928-30	Tellida A-20600
A-16527-BR	Edeporikaitse kilbi koond	1930	1
	Edeporikaitse kilbi õlale kinnit. kinniskruvi	1930	Tellida A-20646
A-16529-AR	Edeporikaitse kilbi padi	1928-30	2
A-16529-B	Edeporikaitse kilbi padi	1930	1
	Edeporikaitse kilbi padja neet	1930	Tellida A-22985
	Edeporikaitse kilbi padja neet	1930	Tellida A-22991
A-16532-R	Jalalaua kilp — P.	1930	1
A-16533-R	Jalalaua kilp — V.	1930	1
A-16535-AR	JALALAUA KILP — P.	1928-30	1
A-16535-C	Jalalaua kilp — P.	1930	1
A-16536-AR	JALALAUA KILP — V.	1928-30	1
A-16536-C	Jalalaua kilp — V.	1930	1
*A-16538-B	Jalalaua kilp — P.	1930	1
A-16539-AR	Jalalaua kilp — V. Comm.	1928-29	1
*A-16539-B	Jalalaua kilp — V.	1930	1
A-16540-AR	Jalalaua kilbi ja raami vaheline müravältija — eesmine	1928-30	2
A-16540-B	Jalalaua kilbi ja raami vaheline müravältija	1930	2
A-16541	Jalalaua kilbi ja raami vaheline müravältija — tagumine	1928-30	2
A-16542	Jalalaua kilbi ja raami vaheline müravältija	1928-30	2

JALALAUA POLDID

N:o 12—24	$\times \frac{19}{32}$ läätsepeaga eripolt	1930	Tellida A-20412
$\frac{1}{4}$	—20 $\times \frac{9}{16}$ vankri eripolt	1930	Tellida A-20606
$\frac{1}{4}$	—28 $\times \frac{5}{8}$ ümarg. peaga kruvi	1930	Tellida A-20614
$\frac{5}{16}$	—18 $\times 1 \frac{3}{16}$ eripeaga polt	1928-29	Tellida A-20760
$\frac{5}{16}$	—18 $\times \frac{3}{4}$ eripeaga polt	1928-30	Tellida A-20761

JALALAUA MUTRID

N:o 12—24	($\frac{5}{32} \times \frac{3}{8}$) kn. mutter	1930	Tellida A-21636
$\frac{1}{4}$	—20 ($\frac{3}{16} \times \frac{1}{2}$) kn. mutter	1928-30	Tellida A-21668
$\frac{5}{16}$	—18 ($\frac{3}{4} \times \frac{1}{2}$) kn. mutter	1930	Tellida A-21707

*Auguga, rattakandjale küljel.

Osa N:o	Osade nimetus	Aasta	Arv autos
JALALAUJA SEIBID			
$\frac{7}{32}$ ($\frac{1}{16} \times \frac{27}{64}$)	vedruseib	1930	Tellida A-22139
$\frac{1}{4}$ ($\frac{9}{64} \times \frac{29}{64}$)	vedruseib	1930	Tellida A-22150
$\frac{1}{4}$ ($\frac{1}{16} \times \frac{35}{64}$)	vedruseib	1928-30	Tellida A-22151
$\frac{1}{4}$ ($\frac{1}{16} \times \frac{37}{64}$)	vedruseib	1928-30	Tellida A-22217

MOOTORI KATE.

A-16610-AR	MOOTORI KATTE KOOND	1928-30	1
A-16610-B	Mootori katte koond	1930	1
A-16622	Mootori katte nurga padi	1928-30	2
	Mootori katte nurga padja neet	1930	Tellida A-22985
A-16640-BR	Mootori katte koond — Fordor	1928-29	1
A-16713-R	Mootori katte aluslaud — P.	1928-30	1
A-16714-R	Mootori katte aluslaud — V.	1928-30	1
A-16718	Mootori katte müravältija kandja	1930	2
	Mootori katte müravältija raamile kinnit. polt	1930	Tellida A-20579
	Mootori katte müravältija raamile kinnit. mut- ter	1930	Tellida A-21668
	Mootori katte müravältija raamile kinnit. poldi seib	1930	Tellida A-22151
A-16727-R	Mootori katte aluslauda kandja	1928-30	4
	Mootori katte aluslauda porikaitse kilbi kandjale kinnit. polt	1928-29	Tellida A-20600
A-16735-AR	Mootori katte hingevarva hoidja	1928-30	2
	Mootori katte hingevarva hoidja polt	1928-30	Tellida A-20413
	Mootori katte hingevarva hoidja poldi mutter	1928-30	Tellida A-21632
	Mootori katte hingevarva hoidja poldi seib	1928-30	Tellida A-22139
A-16735-B	Mootori katte hingevarva hoidja edelalual	1930	1
	Mootori katte hingevarva hoidja polt	1930	Tellida A-20408
	Mootori katte hingevarva hoidja poldi seib	1930	Tellida A-22139
A-16736-AR	Mootori katte hingevarva hoidja vaheleht	1928-29	1
A-16736-B	Mootori katte hingevarva hoidja vaheleht	1930	1
A-16739	Mootori katte vooder edelalual	1930	1
A-16740-AR	Mootori katte vooder edelalual — küljel	1928-30	2
A-16741-R	Mootori katte vooder edelalual — peal	1928-30	1
A-16742-R	Mootori katte vooder edelalual — peal — For- dor — Town Sedan — Cabriolet	1928-29	1
	Mootori katte voodri klambri kruvi	1928-29	Tellida A-20236
	Mootori katte voodri klambri kruvi mutter	1928-29	Tellida A-21572
	Mootori katte voodri klambri kruvi seib	1928-29	Tellida A-22088
	Mootori katte bensiinianuma plaadile kinnit. neet	1928-29	Tellida A-23043
	Mootori katte edelaluale kinnit. polt — keskm.	1930	Tellida A-20437
	Mootori katte edelaluale kinnit. polt — küljel	1930	Tellida A-20439
	Mootori katte edelaluale kinnit. mutter	1930	Tellida A-21633
A-16750-AR	MOOTORI KATTE HOIDJA KOOND	1928-30	4
	Hoidja katte aluslauale kinnit. polt — lühike	1928-30	Tellida A-20276
	Hoidja katte aluslauale kinnit. polt — pikk	1928-30	Tellida A-20274
	Hoidja katte aluslauale kinnit. poldi mutter	1928-30	Tellida A-21572
	Hoidja katte aluslauale kinnit. poldi seib	1928-30	Tellida A-22088
A-16750-B	Mootori katte hoidja koond	1930	4
	Mootori katte hoidja raamile kinnit. polt	1930	Tellida A-20276
	Mootori katte hoidja raamile kinnit. mutter	1930	Tellida A-21572
	Mootori katte hoidja raamile kinnit. vedruseib	1930	Tellida A-22088
	Mootori katte hoidja kandja polt	1930	Tellida A-20276
	Mootori katte hoidja kandja mutter	1930	Tellida A-21572
	Mootori katte hoidja kandja seib	1930	Tellida A-22095
A-16761	Mootori katte hoidja müravältija	1928-30	4
	Mootori katte hoidja müravältija neet	1928-30	Tellida A-22985

TÖÖRIISTAD.

A-17005-A	Tööriistade kott	1928-30	Sama mis T-2336
A-17012	Kummiparanduse kompl. vana number TT 7962-ARX	1928-30	1
A-17015	$\frac{7}{16} \times \frac{1}{2}$ kn. laht. otst. võti	1928-30	1
A-17016	$\frac{9}{16} \times \frac{9}{8}$ kn. laht. otst. võti	1928-30	1
A-17017	Küünla ja silindripea mutri võti	1928-30	1
A-17019	Kummi mahavõtmise hoob	1928-30	Sama mis T-2340
A-17020	Kruvikeeraja	1928-30	1
A-17021	Seatav võti	1928-30	1
A-17025	Pihid	1928-30	Sama mis T-1903
A-17036-AR	Käivitusvánt ja traatratta võti	1928-29	1
A-17036-B	Käivitusvánt ja traatratta võti	1928-30	1

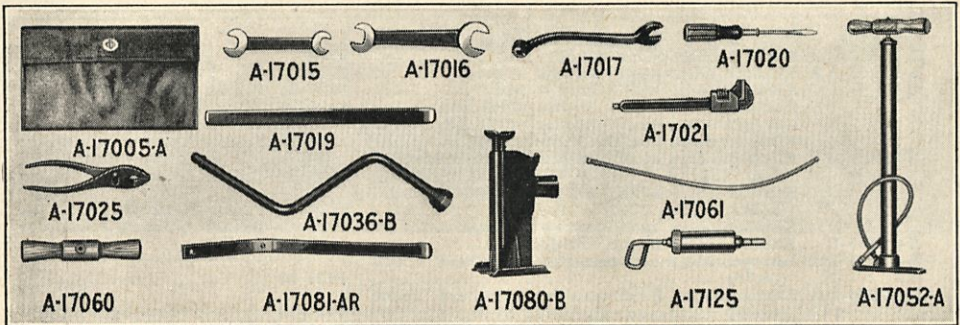

Osa N:o	Osade nimetus	Aasta	Arv autos
A-17052-A	Kummi pumba koond	1928-30	Sama mis T-2338 1
A-17058	Kummi pumba kolvi seib	1928-30	Sama mis T-1422-X 1
A-17060	Kummi pumba käepide	1928-30	Sama mis T-1433-BX 1
A-17061	Kummi pumba vooliku koond	1928-30	Sama mis T-1438-X 1
A-17080-B	Tungraud ilma käepidemeta	1928-30 1
A-17081-AR	Tungraua käepide	1928-29 1
A-17081-BR	Tungraua käepide (kruvi tüüp)	1930 1
A-17081-CR	Tungraua käepide (solid type)	1930 1
A-17125	Määrdepump	1928-30 1

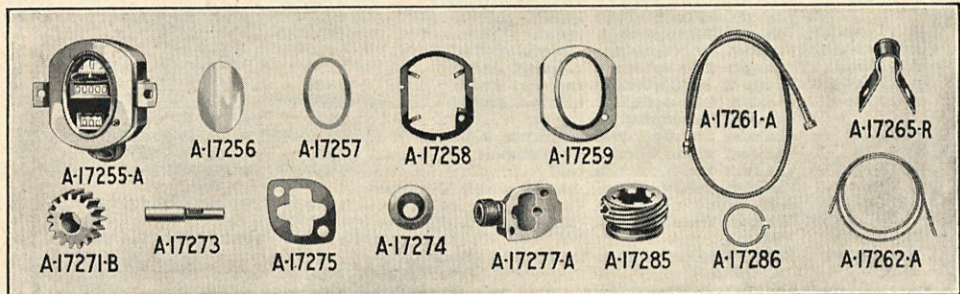

KIIRUSEMÕOTJA.

A-17254	Kiirusemõõt ja klaasihoidja ja katte koond— North East	1930 1
A-17255-AR	KIIRUSEMÕOTJA PEA JA KANDURI KOOND	1928-30 1
A-17255-D	Kiirusemõõtja pea ja kanduri koond	1930 1
	Kiirusemõõtja kinnitamise polt	1928-30	Tellida A-20535 2
	Kiirusemõõtja kinnitamise poldi mutter	1828-30	Tellida A-21661 2
	Kiirusemõõtja kinnitamise poldi vedruseib	1928-30	Tellida A-22150 2
A-17256-AR	Kiirusemõõtja klaas	1928-30 1
A-17256-B	Kiirusemõõtja klaas — Stewart Warner and Waltham	1930 1
A-17257-AR	Kiirusemõõtja klaasi tihend	1928-30 1
A-17257-B	Kiirusemõõtja klaasi tihend—Stewart-Warner and Waltham	1930 1
A-17258-AR	Kiirusemõõtja klaasi hoidja	1928-30 1
A-17258-B	Kiirusemõõtja klaasi hoidja Stewart-Warner	1930 1
A-17258-C	Kiirusemõõtja klaasihoidja Waltham	1930 1
A-17259-AR	Kiirusemõõtja kate	1928-30 1
A-17259-C	Kiirusemõõtja kate, Stewart-Warner	1930 1
A-17259-D	Kiirusemõõtja kate, Waltham	1930 1
A-17261-A	Kiirusemõõtja paenduva võlli kest	1928-30 1
A-17261-C	Kiirusemõõtja paenduva võlli kest	1930 1
A-17262-A	Kiirusemõõtja paenduv võll	1928-30 1

Osa N:o	Osade nimetus	Aasta	Arv autos
A-17262-C	Kiirusemootja paenduv völli	1930	1
A-17265-AR	Kiirusemootja kaabli kandja	1928-30	1
	Kiirusemootja kaabli kandja polt	1928-30	Tellida A-20705
	Kiirusemootja kaabli kandja poldi mutter	1928-30	Tellida A-21702
	Kiirusemootja kaabli kandja poldi seib	1928-30	Tellida A-22217
	Kiirusemootja kaabli edelaulale kinnit. klamber	1928-30	Tellida A-14577-A
	Kiirusemootja kaabli edelaulale kinnit. klambri polt	1928-29	Tellida A-20427
	Kiirusemootja kaabli edelaulale kinnit. klambri seib	1928-30	Tellida A-22139
A-17265-B	Kiirusemootja kaabli aas — edelaul	1928-30	Tellida A-14567-B
A-17270-DR	Kiirusemootja hammasratta ja kübara koond (3.78)	1928-30	1
A-17270-ER	Kiirusemootja hammasratta ja kübara koond (4.10)	1928-30	1
A-17270-F	Kiirusemootja hammasratta ja kübara koond	1930	1
A-17273-AR	Kiirusemootja käitatud hammasratta völli	1928-30	1
A-17274-AR	Kiirusemootja käitatud hammasratta völli hoidja	1928-30	1
A-17275	Kiirusemootja hammasratta kübara tihend	1928-30	1
	Kiirusemootja hammasratta kübara prunt	1928-29	Tellida A-24454
	Kiirusemootja hammasratta kübara kruvi	1928-30	Tellida A-20530
	Kiirusemootja hammasratta kübara kruvi seib	1928-30	Tellida A-22150
A-17285	Kiirusemootja käitaja hammasratas	1928-30	1
A-17286	Kiirusemootja käitaja hammasratta hoidja	1928-30	1
	Kiirusemootja käitaja hammasratta tugiseib	1928-29	Tellida A-22431

TUULEKLAASI PÜHKIJAD.

VAAKUM TUULEKLAASI PÜHKIJA

*A-17500	VAAKUM KLAASIPÜHKIJA KOOND	1928-30	1
	Vaakum klaasipühkija kinnit. polt	1929-30	Tellida A-20247
A-17508-A	Vaakum klaasipühkija mootori koond	1928-30	1
A-17508-B	Vaakum klaasipühkija mootori koond	1930	1
A-17508-C	Vaakum klaasipühkija mootori koond	1930	1
A-17508-D	Vaakum klaasipühkija mootori koond	1930	1
A-17508-E	Vaakum klaasipühkija mootori koond	1930	1
	Vaakum klaasipühkija kandja	1930	Tellida A-17592-BR
	Vaakum klaasipühkija kinnituse klamber	1930	Tellida A-17593-A
	Vaakum klaasipühkija kinnituspolt	1930	Tellida A-20257
	Vaakum klaasipühkija seib	1930	Tellida A-22088
	Vaakum Klaasipühkija klaasiraamile kinnitusklamber	1930	Tellida A-17589-A
	Vaakum klaasipühkija klaasiraamile kinnitusklamber	1930	Tellida A-17589-B
A-17517-A	Vaakum klaasipühkija toru toel — kroomitud — ülemine	1930	1
A-17517-B	Vaakum Klaasipühkija toru toel — must — ülemine	1930	1
A-17519	Vaakum klaasipühkija toru toel	1930	1
A-17520	Vaakum klaasipühkija toru toel — alumine	1930	1
A-17521	Vaakum klaasipühkija toru toel — kroomitud	1930	1
A-17522	Vaakum klaasipühkija toru — edelault kere raamini	1930	1
	Vaakum klaasipühkija toru klamber — alumine	1930	Tellida A-17668
	Vaakum klaasipühkija toru klamber — alumine	1930	Tellida A-17671
	Vaakum klaasipühkija toru alumise klambri kruvi	1930	Tellida A-22538
	Vaakum klaasipühkija toru klamber — ülemine	1930	Tellida A-17669-B
	Vaakum klaasipühkija toru ülemise klambri kruvi	1930	Tellida A-22538
	Vaakum klaasipühkija toru klamber — ülemine	1930	Tellida A-17669-A
	Vaakum klaasipühkija toru ülemise klambri kruvi	1930	Tellida A-22538
	Vaakum klaasipühkija toru kandja edelaul	1930	Tellida A-14591-B
	Vaakum klaasipühkija toru kandja aas	1930	Tellida A-14593-B
A-17523	Vaakum klaasipühkija toru — tuuleklaasi ülemise aasani	1930	1
A-17527	Vaakum klaasipühkija tera	1928-30	1
A-17528-B	Vaakum klaasipühkija tera kroomitud	1930	1
A-17529-A	Vaakum klaasipühkija öla ja vedru koond	1928-30	1
A-17529-B	Vaakum klaasipühkija öla ja vedru koond	1930	1
A-17530-A	Vaakum klaasipühkija öla ja vedru hoidja	1928-30	1
A-17530-B	Vaakum klaasipühkija öla ja vedru hoidja	1930	1
A-17534-A	Vaakum klaasipühkija käitise koond	1929-30	1
A-17539	Vaakum klaasipühkija voolik	1929-30	1
A-17539-B	Vaakum klaasipühkija voolik (fabric) 32"	1930	1

*Tarvitusel autodel, mis vabriku poolt ei ole varustatud vaakum pühkijaga.

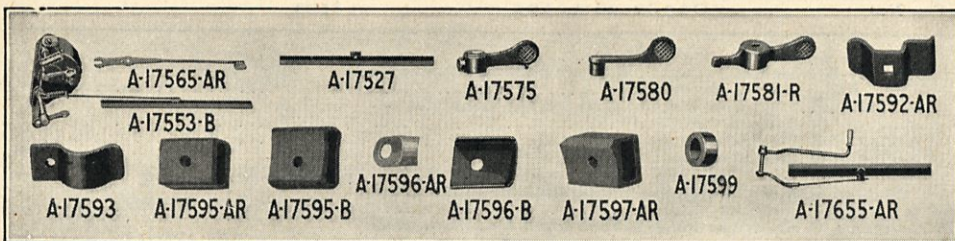

Osa N:o	Osade nimetus	Aasta	Arv autos
A-17540	Vaakum klaasipühkija toru torustikule ühendaja	1929-30	1
A-17541	Vaakum klaasipühkija toru ühendaja edelaua Vaakum klaasipühkija toru edelalauale ühendaja mutter	1929-30	1
A-17542	Vaakum klaasipühkija toru ühendaja käis	1930	Tellida A-21836
A-17543-B	Vaakum klaasipühkija toru — edelaualt torustikuni	1929-30	3
*A-17544-A	Vaakum klaasipühkija toru — pühkijast edelauani	1928-30	1
A-17544-B	Vaakum klaasipühkija toru	1930	1
	Vaakum klaasipühkija toru	1930	Tellida A-17616

ELEKTRILINE TUULEKLAASI PÜHKIJA

A-17551-BR	Elektriline klaasipühkija koond	1928-30	1
A-17553-B	ELEKTRILINE KLAASIPÜHKIJA KOOND	1928-30	1
	Elektrilise klaasipühkija kinnit. polt	1928-30	Tellida A-20247
	Elektrilise klaasipühkija kinnit. mutter	1928-29	Tellida A-21577
	Elektrilise klaasipühkija kinnit. vedruseib	1928-29	Tellida A-22088
A-17562-AR	Elektrilise klaasipühkija õla hoob — 2 ⁹ / ₁₆ " pikk	1928-30	1
A-17563-R	Elektrilise klaasipühkija õla hoob — 1 ⁹ / ₈ " pikk	1928-29	1
A-17564-A	Elektrilise klaasipühkija õla hoob — 1 ⁷ / ₈ " pikk	1928	1
A-17564-B	Elektrilise klaasipühkija õla hoob — 2 ⁷ / ₁₆ " pikk	1928-30	1
	Õla hoova pulk	1928-30	Tellida A-23626
	Elektrilise klaasipühkija õla hoova kruvi	1928-29	Tellida A-20107
	Elektrilise klaasipühkija õla hoova pingutus polt	1928-30	Tellida A-20061-A
A-17565-AR	Elektrilise klaasipühkija õla hoova koond	1928-29	1
A-17565-B	Elektrilise klaasipühkija õla	1928-30	1
	Elektrilise klaasipühkija õla pingutus polt	1928-30	Tellida A-20061-A
	Elektrilise klaasipühkija õla pingutus poldi mutter	1928-30	Tellida A-21527
	Elektrilise klaasipühkija tera	1928-30	Tellida A-17527
	Elektrilise klaasipühkija tera lõhis	1928-30	Tellida A-23519
A-17575	Elektrilise klaasipühkija käsihoob — 1 ⁹ / ₁₆ " pikk	1928-30	1
	Elektrilise klaasipühkija käsihoova kruvi	1928-30	Tellida A-20060
A-17576-R	Elektrilise klaasipühkija käsihoob — 2 ¹³ / ₁₆ " pikk	1928-30	1
A-17577-A	Elektrilise klaasipühkija käsihoob — 3" pikk	1928-30	1
A-17580	Elektrilise klaasipühkija lülilja hoob — 1 ¹¹ / ₁₆ " pikk	1928-30	1
	Elektrilise klaasipühkija lülilja hoova mutter	1928-30	Tellida A-21520
	Elektrilise klaasipühkija lülilja hoova vedruseib	1928-30	Tellida A-22047
A-17581-R	Elektrilise klaasipühkija lülilja hoob — 2 ⁹ / ₁₆ " pikk	1928-29	1
A-17583-A	Elektrilise klaasipühkija lülilja hoob — kroom	1929-30	1
A-17583-B	Elektrilise klaasipühkija lülilja hoob — 1 ¹ / ₈ " pikk	1929-30	1
	Elektrilise klaasipühkija lülilja hoova kruvi	1928-29	Tellida A-20027
A-17586	Elektrilise klaasipühkija mootori kate	1928-30	1
	Elektrilise kaasipühkija mootori katte kruvi	1928-29	Tellida A-20027
	Elektrilise klaasipühkija mootori katte kruvi	1928-30	Tellida A-20029
A-17589-A	Elektrilise klaasipühkija raamile kinnituskamber — must	1930	4

*Tähtsuset autodel, mis vabriku poolt ei ole varustatud vaakum pühkijaga.

Osa N:o	Osade nimetus	Aasta	Arv autos
A-17589-B	Elektrilise klaasipühkija raamile kinnitusklamber — kroomitud	1930	4
R-17590	Elektrilise klaasipühkija kandja aluse plaat — Town Car, Taxi	1928-29	2
A-17592-AR	Elektrilise klaasipühkija kandja	1928-29	2
A-17592-BR	Elektrilise klaasipühkija kandja	1929-30	2
	Elektrilise klaasipühkija kandjale kinnit. poldi mutter	1928-29	2
	Elektrilise klaasipühkija kandjale kinnit. poldi seib	1928-29	2
A-17593	Elektrilise klaasipühkija kinnit. klamber	1928-30	2
	Elektrilise klaasipühkija kinnit. klambri kruvi	1928-29	2
	Elektrilise klaasipühkija kinnit. klambri mutter	1928-29	2
A-17595-AR	Elektrilise klaasipühkija kandja tald	1928-29	2
A-17595-B	Elektrilise klaasipühkija kandja tald — Fordor	1928-29	2
A-17596-AR	Elektrilise klaasipühkija kandja talla plaat	1928-29	2
A-17596-B	Elektrilise klaasipühkija kandja talla plaat	1928-29	2
A-17597-AR	Elektrilise klaasipühkija kandja tald — P.	1928-29	1
A-17597-B	Elektrilise klaasipühkija kandja tald	1928-29	1
A-17598-R	Elektrilise klaasipühkija kandja tald — V.	1928-29	1
	Elektrilise klaasipühkija poldi puks	1928-30	2
A-17616	Elektrilise klaasipühkija juhe	1930	3
*A-17655-AR	Tuuleklaasi pühkija koond	1928-30	1
*A-17656-R	Tuuleklaasi pühkija koond	1928-30	1
A-17668	Klaasipühkija toru klamber alumine — kroomitud	1930	2
A-17669-A	Klaasipühkija toru klamber ülemine — kroomitud	1930	2
A-17669-B	Klaasipühkija toru klamber ülemine — must	1930	1
A-17671	Vaakum klaasipühkija toru klamber toel	1930	2

TAGASIVAATE PEEGEL.

A-17681	Tagasivaate peegli kandja koond (laht. auto)	1928-30	1
A-17682-B	Tagasivaate peegli kandja koond	1928-30	1
A-17704	Tagasivaate peegel	1928-30	1
	Tagasivaate peegli tuuleklaasile kinnit. poldi mutter	1928-30	3
	Tagasivaate peegli tuuleklaasile kinnit. poldi seib	1928-30	3
	Tagasivaate peegli klamber	1928-30	2
	Tagasivaate peegli klambri poldi	1928-30	3
	Tagasivaate peegli klambri mutter	1928-30	3
A-17716	Tagasivaate peegli koond — Town Car	1928-29	1
	Tagasivaatepeegli kandja poldi	1930	1
A-17728	Tagasivaate peegli koond	1928-30	1
A-17729	Tagasivaate peegli koond — nikkel	1928-30	1
A-17730	Tagasivaate peegel üksi	1928-30	1
A-17741-A	Tagasivaate peegli kerele kinnit. kandja	1928-29	1
	Tagasivaate peegli klambri poldi	1928-29	1
**	Tagasivaate peegli kandja poldi	1928-30	2
†	Tagasivaate peegli kandja poldi	1928-30	2
	Tagasivaate peegli kandja mutter	1928-30	2
	Tagasivaate peegli kandja seib	1928-30	2
	Tagasivaate peegli kandja seib	1928-30	2
A-17741-B	Tagasivaate peegli kandja	1930	1
	Tagasivaate peegli kandja poldi	1930	2
	Tagasivaate peegli kandja seib	1930	2
	Tagasivaate peegli kandja hingele kinnituspuhk	1930	1
	Tagasivaate peegli kandja pesakruvi	1930	1
A-17743-R	Tagasivaate peegli padi	1929-30	1

KAITSERAUAD.

A-17750-B	EDEKAITSERAU KKOOND	1928-30	1
	Edekaitserau õlg — P.	1928-29	1
A-17754-E	Edekaitserau õlg — P.	1930	1
	Edekaitserau õlg — V.	1928-29	1
A-17755-E	Edekaitserau õlg — V.	1930	1
	Edekaitserau õla raamile kinnit. poldi	1928-30	4

* Käsi tuuleklaasi pühkija.

** Kandjale ümarguste aukudega.

† Kandjale kandliste aukudega.

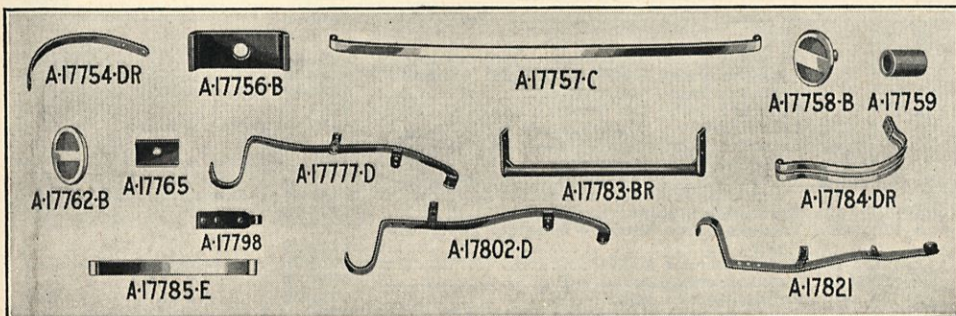

Osa N:o	Osade nimetus	Aasta	Arv autos
	Edekaitseraua õla raamile kinnit. poldi mutter	1928-30	Tellida A-21845 4
	Edekaitseraua õla raamile kinnit. poldi vedruseib	1928-30	Tellida A-22330 4
A-17756-B	Kaitseraua lati otsaklamber — sisemine	1928-30 4
*A-17757-C	Kaitseraua latt	1928-30 2
*A-17757-D	Kaitseraua latt	1928-30 2
A-17758-B	Kaitseraua lati otsaklamber — välimine	1928-30 2
	Kaitseraua lati poldi mutter	1928-30	Tellida A-21877 4
	Kaitseraua lati poldi vedruseib	1928-30	Tellida A-22355 4
A-17759	Kaitseraua lati vahehooldja	1928-30 4
	Kaitseraua lati otsa pold	1928-30	Tellida A-21141 4
	Kaitseraua lati otsa poldi mutter	1928-30	Tellida A-21798 4
	Kaitseraua lati otsa poldi seib	1928-30	Tellida A-22300 4
A-17762-B	Kaitseraua keskklabri koond	1928-30 1
	Kaitseraua keskklabri pold	1928-29	Tellida A-20794 1
	Kaitseraua keskklabri poldi mutter	1928-30	Tellida A-21707 1
	Kaitseraua keskklabri poldi mutter	1928-29	Tellida A-21740 1
	Kaitseraua keskklabri poldi vedruseib	1928-30	Tellida A-22217 1
A-17765	Kaitseraua keskklamber — sisemine	1928-30	Sama mis T-3114-SX 1
A-17766	Edekaitseraua õla porikaitse kilbile kinnispolt — tagumine	1930 2
A-17767	Edekaitseraua õla porikaitse kilbile kinnispolt — eesmine	1930 2
	Edeporikaitse kilbi edekaitserauale ja porikaitse kilbile kinnispoldi seib — eesmine	1930	Tellida A-22150 4
A-17772	Tagakaitseraua kandja logisemisvältija	1930 2
A-17775-B	Tagakaitseraua koond — Road., Coupe, Sport Coupe	1928-30 1
A-17776-B	Tagakaitseraua koond — Road., Coupe, Cabriolet	1928-30 1
A-17777-D	Tagakaitseraua õla koond — P. — Road., Coupe, Sport Coupe	1928-30 1
A-17778-D	Tagakaitseraua õla koond — V. — Road., Coupe, Sport Coupe	1928-30 1
	Tagakaitseraua õla raamile kinnit. pold	1928-30	Tellida A-21127 1
	Tagakaitseraua õla raamile kinnit. poldi mutter	1928-30	Tellida A-21793 2
	Tagakaitseraua õla raamile kinnit. poldi vedruseib	1928-30	Tellida A-22300 2
	Tagakaitseraua õla raami tagatükile kinnit. pold	1928-30	Tellida A-20905 4
	Tagakaitseraua õla raami tagatükile kinnit. poldi mutter	1928-30	Tellida A-21741 4
	Tagakaitseraua õla raami tagatükile kinnit. poldi vedruseib	1928-30	Tellida A-22245 4
A-17783-BR	Tagakaitseraua õla sideraua koond	1928-29 1
** A-17783-D	Tagakaitseraua õla sideraud	1930 1
	Tagakaitseraua õla sideraua pold	1928-30	Tellida A-21127 2
	Tagakaitseraua õla sideraua poldi mutter	1928-30	Tellida A-21793 2
	Tagakaitseraua õla sideraua vedruseib	1928-30	Tellida A-22300 2
A-17784-DR	Tagatiiva kaitse koond	1928-29 2
A-17785-E	Tagatiiva kaitse latt	1930 4
	Tagatiiva kaitse õlale kinnit. pold	1928-29	Tellida A-21128 4
	†Tagatiiva kaitse õlale kinnit. pold	1928-30	Tellida A-21159 4

*Endise tüübi asetamisel vahetada mõlemad latid.

†Tarvitada ainult pressitud tüübil.

**Endise tüübi asetamisel tarvitada ka 2A-17799.

Osa N:o	Osade nimetus	Aasta	Arv autos
	Tagatiiva kaitse õlale kinnit. poldi mutter	1928-30	Tellida A-21793 4
	Tagatiiva kaitse õlale kinnit. poldi vedruseib	1928-30	Tellida A-22300 4
	Tagatiiva kaitse klamber	1928-29	Tellida A-17758-B 2
A-17798	Tagatiiva kaitse lati kandja	1930 2
	Tagatiiva kaitse õla siderauale kinnit. polt	1930	Tellida A-21159 4
	Tagatiiva kaitse õla siderauale kinnit. poldi mutter	1930	Tellida A-21793 4
	Tagatiiva kaitse õla siderauale kinnit. poldi vedruseib	1930	Tellida A-22300 4
*A-17799	Tagakaitseraua õla vahehoijaja	1928-30 1
A-17800-B	Tagakaitseraua koond — Phaeton, Tudor, Fordor	1928-30 1
A-17801-B	Tagakaitseraua koond	1928-30 1
A-17802-D	Tagakaitseraua koond — P.	1928-30 1
A-17803-D	Tagakaitseraua koond — V.	1928-30 1
	Tagakaitseraua õla raamile kinnit. polt	1928-30	Tellida A-21127 2
	Tagakaitseraua õla raamile kinnit. poldi mutter	1928-30	Tellida A-21793 2
	Tagakaitseraua õla raamile kinnit. poldi vedruseib	1928-30	Tellida A-22300 2
	Tagakaitseraua õla raami tagatükile kinnit. polt	1928-30	Tellida A-20905 4
	Tagakaitseraua õla raami tagatükile kinnit. poldi mutter	1928-30	Tellida A-21741 4
	Tagakaitseraua õla raami takatükile kinnit. poldi vedruseib	1928-30	Tellida A-22245 4
	Tagakaitseraua õla kerelle kinnit. polt	1928-30	Tellida A-20718 4
	†Tagakaitseraua õla kerelle kinnit. polt	1929-30	Tellida A-20778 4
	Tagakaitseraua õla kerelle kinnit. poldi mutter	1928-30	Tellida A-21707 4
	Tagakaitseraua õla kerelle kinnit. poldi vedruseib	1928-30	Tellida A-22217 4
	†Tagakaitseraua õla kerelle kinnit. seib	1929-30	Tellida A-22219 4
A-17806	Tagavararatta kaitse koond	1930 4
	Tagavararatta kaitse kinnit. kruvi	1930	Tellida A-21127 2
	Tagavararatta kaitse kinnit. mutter	1930	Tellida A-21793 2
	Tagavararatta kaitse kinnit. seib	1930	Tellida A-22300 2
A-17809-BR	Tagakaitseraua koond — Taxi	1928-29 1
A-17810-BR	Tagakaitseraua koond — Taxicab	1928-29 1
A-17811-BR	Tagakaitseraua õlg — parem	1930	Tarvitada A-17809-BR juures 1
A-17812-BR	Tagakaitseraua õlg — vasak	1930	Tarvitada A-17809-BR juures 1
A-17814	Tagakaitseraua koond	1930 1
A-17815-BR	Tagakaitseraua koond — Town Car	1928-29 1
A-17816-B	Tagakaitseraua koond — Town Car, Town Sedan	1928-29 1
A-17817-B	Tagakaitseraua õlg — parem	1930	Tarvitada A-17815-BR juures 1
A-17818-B	Tagakaitseraua õlg — vasak	1930	Tarvitada A-17815-BR juures 1
A-17819	Tagakaitseraua koond — ühes tiivakaitsjatega	1930 1
A-17820	Tagakaitseraua koond — ühes siderauaga	1930 1
A-17821	Tagakaitseraua õla koond — P.	1930 1
A-17822	Tagakaitseraua õla koond — V.	1930 1
A-17830	Tagakaitseraua kerelle kinnitusklaabri koond	1930 2
	Õla klaabri tagakaitserauale kinnituspolt	1930	Tellida A-20980 2
	Õla klaabri tagakaitserauale kinnituspoldi mutter	1930	Tellida A-21741 2
	Õla klaabri tagakaitserauale kinnituspoldi seib	1930	Tellida A-22245 2
A-17831	Tagakaitseraua pikendusosa koond	1928-30 1
A-17832	Tagakaitseraua pikenduse keskmine latt	1928-30 1
A-17833	Tagakaitseraua pikendusõlg	1928-30 2
	Tagakaitseraua pikenduse polt	1928-30	Tellida A-21245 2
	Tagakaitseraua pikenduse mutter	1928-30	Tellida A-21845 2
	Tagakaitseraua pikenduse vedruseib	1928-30	Tellida A-22330 2
A-17841	Tagakaitseraua õla koond — parem	1930	Tarvitada A-17814 juures 1
A-17842	Tagakaitseraua õla koond — vasak	1930	Tarvitada A-17814 juures 1
	Õla kerelle kinnituspolt	1930	Tellida A-20893 8
	Õla kerelle kinnitusmutter	1930	Tellida A-21707 8
	Õla kerelle kinnitusseib	1930	Tellida A-22217 8

AMORTISAATORID.

A-18015-B	AMORTISAATORI KERE KOOND — Ees — P. ja Taga — V.	1928-30 2
A-18016-B	AMORTISAATORI KERE KOOND — Ees — V. ja Taga — P.	1928-30 2

*Tarvitada ainult A-17757-C tarvitamisel.

†Town Sedan ja Town Car.

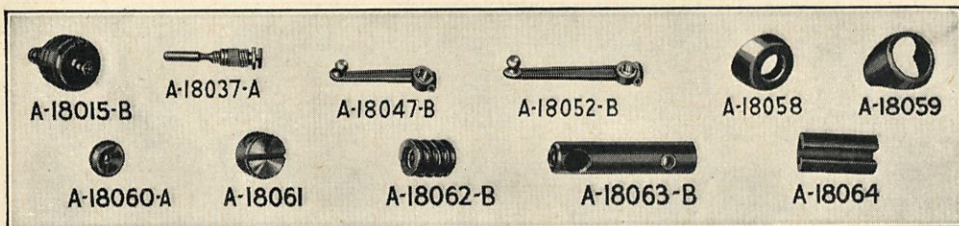

Osa N:o	Osade nimetus	Aasta	Arv autos	
	Amortisaatori raamile kinnit. polt	1928-30	Tellida A-21140	8
	Amortisaatori raamile kinnit. poldi mutter	1928-30	Tellida A-21793	8
	Amortisaatori raamile kinnit. poldi seib	1928-30	Tellida A-22300	8
A-18037-A	Amortisaatori nõelklapi koond	1928-30		4
A-18047-B	Edeamortisaatori õlg	1928-30		2
A-18052-B	Tagaamortisaatori õlg	1928-30		2
	Amortisaatori õla pingutuspol	1928-30	Tellida A-20916	4
	Amortisaatori õla pingutuspoli mutter	1928-30	Tellida A-21745	4
	Amortisaatori õla pingutuspoli lõhis	1928-30	Tellida A-23534	4
A-18058	Amortisaatori määrdeholdja	1928-30		8
A-18059	Amortisaatori määrdeholdja kübar	1928-30		8
A-18060-A	Amortisaatori ühendustoru kuulipesa	1928-30		16
A-18061	Amortisaatori ühendustoru prunt	1928-30		4
	Amortisaatori ühendustoru prundi lõhis	1928-30	Tellida A-23552	4
A-18062-B	Amortisaatori ühendustoru vedru	1928-30		4
A-18063-B	Amortisaatori ühendustoru	1928-30		4
	Amortisaatori täiteava prunt	1928-30	Tellida A-24465	4
	Amortisaatori ühendustoru määrdenipp	1928-30	Tellida A-24409	4
A-18064	Amortisaatori ühendustoru vedru vahetukk	1928-30		4

KÜLJEKLAASID.

A-18252-AR	Küljeklaas	1928-29		2
A-18252-B	Küljeklaas	1930		2
A-18252-C	Küljeklaas	1930		2
A-18254-AR	Küljeklaasi kandja — ülemine — P.	1928-29		1
A-18254-B	Küljeklaasi kandja — P.	1930		2
A-18255-AR	Küljeklaasi kandja — ülemine — V.	1928-29		1
A-18255-B	Küljeklaasi kandja — V.	1930		2
A-18256-R	Küljeklaasi kandja — alumine — P.	1928-29		1
A-18257-R	Küljeklaasi kandja — alumine — V.	1928-29		1
A-18265	Küljeklaasi kandja padi	1928-30		4
A-18270	Küljeklaasi kandja kruvi seib	1928-29		4
	Küljeklaasi kandja kruvi — pikk	1928-29	Tellida A-20770	2
	Küljeklaasi kandja kruvi — lühike	1928-2	Tellida A-20769	2

TARBED.

A-18305-AR	TAGAVARARATTA JA KUMMI LUKU KOOND	1928-29		1
A-18305-C	Tagavararatta ja kummi luku koond	1930		1
A-18317-A	Tagavararatta ja kummi luku mutter	1928-30		1
A-18317-BR	Tagavararatta ja kummi luku mutter	1928-29		1
	Tagavararatta ja kummi luku võti (tähendage N:o)	1928-30	Tellida A-46122	2
	Tagavararatta ja kummi luku vaheseib	1928-29	Tellida A-22337	2
	Tagavararatta ja kummi luku kinnit. mutter	1928-29	Tellida A-21846	3
A-18330-A	TAGAVARARATTA LUKU KOOND	1928-30		1
A-18345-A	Tagavararatta luku mutter	1928-30		1
A-18345-BR	Tagavararatta luku mutter	1928-29		1
	Tagavararatta luku võti	1928-30	Tellida A-46122	2
A-18352-AR	Jahutaja kork ja motomeeter	1928-29		1
A-18352-B	Jahutaja kork ja motomeeter	1930		1
A-18354-AR	Motomeeter	1928-29		1
A-18354-B	Motomeeter	1930		1
A-18360-AR	Jahutaja kork motomeetrile	1928-29		1

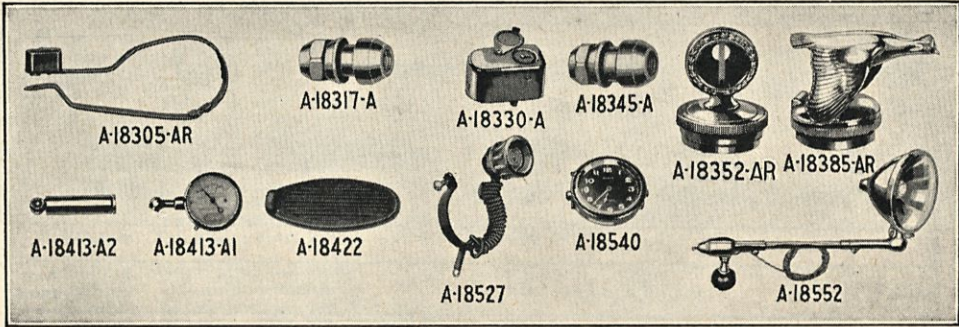

Osa N:o	Osade nimetus	Aasta	Arv autos
A-18360-B	Jahutaja kork motomeetrille	1930	1
A-18362-AR	Jahutaja korgi tihend — ülemine	1928-29	
A-18362-BR	Jahutaja korgi tihend — ülemine Jarvis	1928-29	
A-18362-C	Jahutaja korgi tihend — ülemine	1930	1
A-18363-AR	Jahutaja korgi tihend — alumine	1928-29	
A-18363-BR	Jahutaja korgi tihend — alumine Jarvis	1928-29	
A-18363-C	Jahutaja korgi tihend — alumine	1930	1
A-18385-AR	Jahutaja kork ilustusega	1928-29	
A-18385-B	Jahutaja kork ilustusega	1930	1
A-18400	Vedru kate (kompl. 4 tükki karbis)	1928-30	
A-18413-A.1	Kummi õhusurve mõõtja — U.S.	1928-30	
A-18413-A.2	Kummi õhusurve mõõtja — Schrader	1928-30	
A-18422	Pedali padi (kompl. 2 tükki karbis)	1928-30	
A-18500	Õhupuhastaja	1928-30	1
A-18527	Sigari süütaja	1928-30	1
A-18540	Kell	1928-30	1
A-18552	Sport valgustusseade	1928-30	1
A-18565	Sport lambikliias	1929-30	1
A-18566	Sport lambikliiasi tihend	1929-30	1
A-18575-A	Kohvikandja (karbis)	1929-30	
	Tagavarakummi kate	1928-30	Tellida A-1395-A ehk B

NÕÖBID.

A-24550	Tulba kujuline nõõbi aas — kahekordne	Sama mis T-6905-RX
A-24551	Tulba kujulise nõõbi aasa seib	
A-24552	Tulba kujuline nõõbi aas — ühekordne	
A-24553	Pöörnõõp — ühekordne — riidele kinnit.	Sama mis T-8939-X
A-24554	Pöörnõõbi seib	
A-24555-B	Pöörnõõbi aas	
A-24556	Pöörnõõbi aasa seib	Sama mis T-8943-X
A-24559-A	Vedru aas	
A-24560-A	Vedru aasa seib	
A-24562-A	Pöörnõõp — kerale kinnit. — ühekordne, nik.	
A-24562-B	Pöörnõõp — kerale kinnit. — ühekordne, kroom	
A-24563	Pöörnõõp — kerale kinnit. — kahekordne	Sama mis T-8938-X
A-24565	Survenõõbi nupu seib	
A-24566	Lukustusnõõp — riidele kinnit.	
A-24567	Tulba kujuline lukustusnõõp — riidele kinnit. — ühekordne	
A-24568	Tulba kujuline lukustusnõõp — riidele kinnit. — kahekordne	
A-24570	Tulba kujuline lukustusnõõp — puukruviga	
A-24571	Survenõõbi nupp	
A-24573	Tulba kujuline nõõp — masina kruviga	
A-24574	Tulba kujuline lukustusnõõp — puukruviga — kolmekordne	
A-24575	Tulba kujuline nõõp — ühekordne — masina kruviga	Sama mis T-41128-X
A-24576	Survenõõp — puukruviga	
A-24577	Tulbakujuline lukustusnõõp — riidele kinnit. — kahekordne	
A-24579	Lukustusnõõbi pesa	Sama mis T-41124-X

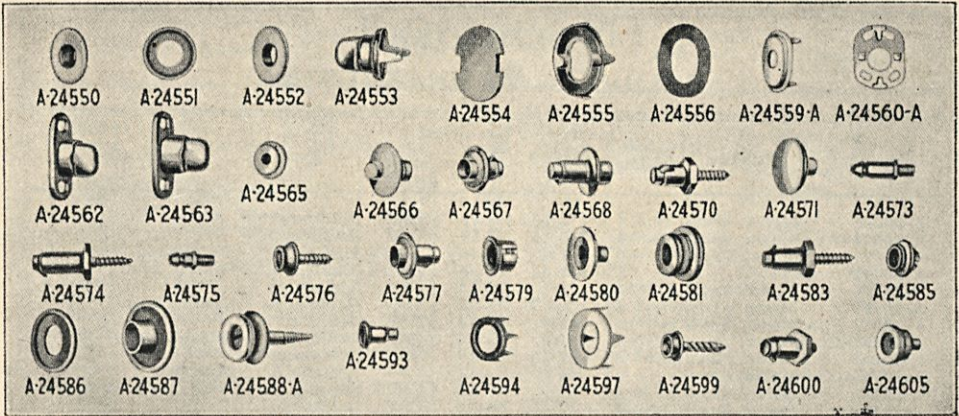

Osa N:o	Osade nimetus	Aasta	Arv autos
A-24580	Survenööbi seib — riidele kinnit.		
A-24581	Survenööp — riidele kinnit.		
A-24583	Tulba kujuline lukustusnööp — kahekordne — puukruviga		
A-24585	Survenööp — riidele kinnit.		
A-24588-A	Põranda vaiba nööp		
A-24593	Vaiba kinnitusrööbi pulk		
A-24594	Vaiba kinnitusrööbi aas		
A-24597-A	Pöörnööbi aas — must		
A-24597-B	Pöörnööbi aas — kroom		
A-24600	Tulba kujuline lukustusnööp — masina kruviga — kahekordne		
A-24605	Survenööbi aluspulk — riidele kinnit.		

Norm-osad

POLDID JA MASINAKRUIVID.

Osa N:o	Nimetus	Läbi- mõõt	Pikkus	Vint		Pea	Märkus
				Tolli	Tüüp		
A-20025	Masin. kruvi	N:o 4	3/16	36	USF	Nurkse p.	
A-20026-R	Masin. kruvi	4	5/16	36	USF	Lameda p.	
A-20027	Masin. kruvi	4	1/4	36	ASME	Lääts p.	Nikeldatud
A-20042	Polt	5	19/64	40	ASME	Ümarg. p.	Kadm. kaet.
A-20056	Masin. kruvi	6	1/4	32	USF	Ümarg. p.	
A-20058	Masin. kruvi	6	9/32	32	USF	Ümarg. p.	Kadm. kaet.
A-20060	Masin. kruvi	6	1/4	32	USF	Nelin. p.	
A-20061-A	Polt	6	1/2	32	USF	Nelin. p.	Nikeldatud
A-20067	Masin. kruvi	8	7/16	32	NC 3	Nurkse p.	
A-20075	Masin. kruvi	6	3/8	32	—	Ümarg. p.	Nikeld.
A-20100	Masin. kruvi	8	1/2	32	USF	Ümarg. p.	Valge vask või nikeld.
A-20106	Masin. kruvi	6	7/32	32	USF	Lääts p.	
A-20107	Masin. kruvi	6	3/8	32	USF	Nurkse p.	Kadm. kaet.
A-20108	Polt	8	7/16	36	ASME	Nurkse p.	Kadm. kaet.
A-20111	Masin. kruvi	8	3/4	32	USF	Ümarg. p.	Kadm. kaet.
A-20116	Masin. kruvi	8	5/16	32	NC 3	Ümarg. p.	
A-20119	Masin. kruvi	8	5/8	32	NC 3	Ümarg. p.	Nikeldatud
A-20121	Masin. kruvi	8	1/2	32	NC 2	Nurkse p.	
A-20201-C	Polt	10	16/16	32	NF 2	Eril. p.	Vaset.
A-20211	Masin. kruvi	10	1/2	32	ASME	Ümarg. p.	Nikeld.
A-20214	Masin. kruvi	10	5/8	32	USF	Ümarg. p.	Nikeld.
A-20215	Polt	10	3/8	32	USF	Lameda p.	
A-20217	Polt	10	5/16	32	NF 2	Ümarg. p.	Roostetatu
A-20221	Kruvi	10	1/2	32	—	Ovaal p.	Nikeld.
A-20223	Polt	10	7/32	32	USF	Ümarg. p.	Kadm. kaet.
A-20224	Masin. kruvi	10	1/2	32	USF	Lameda p.	Kadm. kaet.
A-20236	Masin. kruvi	10	1	32	USF	Haak. p.	
A-20240	Polt	10	3/4	32	USF	Ümarg. p.	Roostetamatu
A-20245	Masin. kruvi	10	5/16	32	USF	Nurkse p.	Pingut. kruvi
A-20247	Masin. kruvi	10	7/8	32	USF	Ümarg. p.	Kadm. kaet.
A-20254	Masin. kruvi	10	39/64	32	NF 2	Nurkse p.	
A-20255	Masin. kruvi	10	11/16	32	—	Ovaal p.	Kroomitud
A-20257	Polt	10	1	32	—	Ümarg. p.	
A-20274	Masin. kruvi	10	1 3/8	32	NF 2	Lääts p.	Roostetamatu
A-20276	Masin. kruvi	10	5/8	32	NF 2	Lääts p.	Roostetamatu
A-20280	Polt	10	3/8	32	—	Ümarg. p.	
A-20287	Polt	10	11/16	32	NF 2	Lameda p.	Roostetamatu
A-20288	Masin. kruvi	10	3/8	32	NF 2	Nurkse p.	Tsingitud
A-20289	Masin. kruvi	10	1/2	32	NF 2	Nurkse p.	Tsingitud
A-20309	Kruvi	10	3/8	32	—	Eripeaga	Nikeld.
A-20310	Polt	10	1 1/4	32	—	Ümarg. p.	
A-20401	Polt	12	1/2	24	USF Z	Lameda p.	
A-20408	Masin. kruvi	12	5/8	24	—	—	Must
A-20411	Polt	12	13/32	24	USF	Lääts p.	Roostetamatu
A-20412	Polt	12	19/32	24	USF	Lääts p.	Roostetamatu
A-20413	Polt	12	5/8	24	USF	Ümarg. p.	Must email
A-20427	Polt	12	1/2	24	USF	Ümarg. p.	
A-20428	Kruvi	12	3/8	24	—	Eripeaga	
A-20437	Kruvi	12	3/4	24	—	Eripeaga	Kadmium. kaet.
A-20439	Kruvi	12	1	24	—	Eripeaga	Kadmium. kaet.
A-20525	Erikruvi	3/16	1	32	—	Ovaal p.	Must
A-20530	Masin. kruvi	1/4	1	28	—	6-kand.	Roostetamatu
A-20531	Masin. kruvi	1/4	9/16	28	USF	6-kand.	
A-20532	Masin. kruvi	1/4	7/16	28	USF	6-kand.	
A-20534	Polt	1/4	1/2	28	USF	6-kand.	Kadm. kaet.
A-20535	Polt	1/4	1/2	20	USF	Ümarg. p.	Roostetamatu
A-20537	Polt	1/4	1 1/4	20	USS	Vankri	Kadm. kaet.
A-20538	Polt	1/4	5/8	20	USS	6-kand.	
A-20541	Masin. kruvi	1/4	11/16	20	—	Lääts p.	Nikeldat.
A-20545	Polt	1/4	2 1/8	20	USS	4-kand.	
A-20546	Polt	1/4	2 7/8	20	USF	4-kand.	
A-20550	Polt	1/4	21/32	28	SAE	6-kand.	
A-20560	Masin. kruvi	1/4	7/8	20	—	Lääts p.	Must
A-20562	Polt	1/4	1/2	20	NC 2	6-kand.	Roostetamatu
A-20566	Polt	1/4	1	20	USS	6-kand.	
A-20568	Polt	1/4	1 1/4	20	USS	Lameda p.	
A-20571	Polt	1/4	2	20	USS	6-kand.	
A-20574	Polt	1/4	1/2	28	USF	Lameda p.	
A-20579	Polt	1/4	3/4	20	NC 2	6-kand.	
A-20588	Polt	1/4	1	20	—	Laperg. p.	

Osa N:o	Nimetus	Läbi- mõõt	Pikkus	Vint		Pea	Märkus
				Tolli	Tüüp		
A-20590	Masin. kruvi	1/4	6 3/4	20	NC 3	Nurkse p.	Tsingitud
A-20594	Polt	1/4	7/8	20	USS		Roostetamatu
A-20600	Masin. kruvi	1/4	1 1/4	20	NC 2	Ümarg. p.	Nikeldatud
A-20604	Polt	1/4	1 3/8	20	NC 2	6-kand.	Kadm. kaet.
A-20606	Polt	1/4	9/16	20	NC 2		Kad. kaet.
A-20608	Vankri polt	1/4	1 1/8	20	—	—	Must
A-20614	Masin. kruvi	1/4	5/8	28	NF 2	Ümarg. p.	
A-20622	Masin. kruvi	1/4	7/10	28	NF 2	Nurkse p.	
A-20623	Masin. kruvi	1/4	6	20	NC 2	Nurkse p.	Tsingitud
A-20637	Eri vankri p.	1/4	3/8	20	—	—	Kadmium. kaet.
A-20646	Kruvi	1/4	1/2	28	—	Ümarg. p.	Must
A-20653	Polt	1/4	2 1/2	28	—	6 kand.-	
A-20703	Masin. kruvi	5/16	12/16	24	SAE	Nurkse p.	Kadm. kaet.
A-20705	Polt	5/16	11/16	24	SAE	6-kand.	Roostetamatu
A-20707	Masin. kruvi	5/16	1/2	18	USS	6-kand.	
A-20711	Polt	5/16	3/4	18	USS		Roostetamatu
A-20717	Polt	5/16	2 13/32	18	USS	4-kand.	
A-20718	Polt	5/16	3/4	18	USS	Ümarg. p.	
A-20720	Polt	5/16	1 3/8	18	USS	6-kand.	
A-20721	Polt	5/16	2 3/4	18	USS	6-kand.	
A-20725	Vankri polt	5/16	2 1/2	18	—	—	
A-20729	Polt	5/16	1 1/4	18	USS	4-kand.	Tinutatud
A-20731	Polt	5/16	3 3/16	18	USS	4-kand.	
A-20732	Polt	5/16	29/32	24	SAE	6-kand.	Auk lõhis j.
A-20734	Polt	5/16	13/16	18	USS		Roostetamatu
A-20735	Polt	5/16	5 7/8	24	SAE	4-kand.	
A-20736	Polt	5/16	3 3/16	24	NF 2	6-kand.	
A-20738-R	Polt	5/16	5/8	25	SAE	6-kand.	Lõhise aug.
A-20740	Polt	5/16	1 3/8	24	NF2	6-kand.	Lõhise aug.
A-20744	Polt	3/25	25/64	30	USF	Nurkse p.	Kadm. kaet.
A-20747	Polt	5/16	23/32	24	SAE	6-kand.	Auk lõhis j.
A-20748-R	Polt	5/16	1	24	USF	6-kand.	Eriline
A-20751	Polt	5/16	1 17/32	24	—	6-kand.	Must auguga lõhise j.
A-20753	Polt	5/16	1	24	SAE	6-kand.	
A-20755	Polt	5/16	25/32	24	SAE	6-kand.	Auk lõhis j.
A-20760	Polt	5/16	1 3/16	18	USS		Eriline
A-20761-R	Polt	5/16	3/4	18	USS		Eriline
A-20763	Polt	5/16	5/8	24	SAE	6-kand.	Kadm. kaet.
A-20764	Polt	5/16	7/8	18	USS	6-kand.	
A-20769	Polt	5/16	1 1/2	24	NF 3	6-kand.	
A-20770	Polt	5/16	1 7/8	24	NF 3	6-kand.	
A-20771	Masin. kruvi	5/16	11/16	18	USS	Lameda p.	Kadm. kaet.
A-20772	Polt	5/16	4 9/16	24	NF 2	4-kand.	
A-20774	Polt	5/16	4 5/8	24	SAE	6-kand.	
A-20778	Masin. kruvi	5/16	2 3/8	18	NC 2	6-kand.	
A-20782	Polt	5/16	1 7/8	24	NF 3	6-kand.	Roostetamatu
A-20783	Polt	5/16	5/8	18	NC 1		Eriline
A-20794-R	Polt	5/16	1/2	24	NF 3	6-kand.	Roostetamatu
A-20795	Polt	5/16	7/8	18	—	6-kand.	Kroomitud
A-20796	Polt	5/16	13/32	18	NC 3	6-kand.	Roostetamatu
A-20812	Vankri polt	5/16	2 5/8	18	—	—	
A-20837	Polt	5/16	1	24	—	6-kand.	Auguga ots
A-20843	Polt	5/16	1 1/8	24	—	6-kand.	Must
A-20844	Polt	5/16	2 5/16	24	—	Lääts p.	Kadm. kaet.
A-20853	Polt	5/16	5 1/2	18	—	—	
A-20900	Masin. kruvi	3/8	11/16	24	SAE	6-kand.	Auk lõhis j.
A-20902	Masin. kruvi	3/8	1 1/8	16	USS	Lääts 6-k.	
A-20904	Masin. kruvi	3/8	1	16	USS	6-kand.	
A-20905	Masin. kruvi	3/8	1	24	SAE		Eriline
A-20906-R	Polt	3/8	9/16	16	USS		Eriline
A-20907	Polt	3/8	1 13/32	24	SAE	6-kand.	Auk lõhis j.
A-20908-R	Polt	3/8	3 1/4	24	SAE		Eriline
A-20912	Polt	3/8	7/8	16	NC 16		
A-20916	Polt	3/8	1 7/8	24	USF	6-kand.	Auk lõhis j.
A-20919	Polt	3/8	1 5/16	24	SAE	6-kand.	Auk lõhis j.
A-20920	Polt	3/8	2 7/8	16	USF	4-kand.	
A-20923	Polt	3/8	15/16	24	NF 2	6-kand.	Roostetamatu
A-20924	Polt	3/8	1 15/16	24	SAE	6-kand.	
A-20927	Polt	3/8	2 7/16	16	USS	4-kand.	Eriline
A-20928	Masin. kruvi	3/8	1 1/16	24	USF		Kadm. kaet.
A-20929	Polt	3/8	5/8	24	SAE	6-kand.	
A-20930	Polt	3/8	1 17/32	24	SAE		Auk lõhis j.
A-20931	Polt	3/8	1 5/32	24	SAE	6-kand.	Auk lõhis j.
A-20932	Polt	3/8	15/16	24	SAE	6-kand.	Auk lõhis j.
A-20935	Polt	3/8	13/16	24	SAE	6-kand.	Kadm. kaet.
A-20936	Polt	3/8	15/16	24	SAE	6-kand.	Auk lõhis j.

Osa N:o	Nimetus	Läbi- mõõt	Pikkus	Vint		Pea	Märkus
				Tolli	Tüüp		
A-20942	Polt	3/8	2 3/32	16	USS	4-kand.	
A-20949	Polt	3/8	13/16	24	NF 2	6-kand.	Auk lõhis j.
A-20950	Polt	3/8	2 3/4	24	—	6-kand.	
A-20952	Polt	3/8	3 1/4	24	NF 2	6-kand.	Auk lõhis j.
A-20953	Polt	3/8	17/32	24	NF 2	6-kand.	Auk lõhis j.
A-20954	Polt	3/8	7/8	24	NF 2	6-kand.	Auk lõhis j.
A-20955	Polt	3/8	1 15/16	16	NC 2	6-kand.	
A-20961	Polt	3/8	3/4	16	NC 3	6-kand.	
A-20962	Polt	3/8	1 1/16	24	NF 2	6-kand.	Auk lõhise j.
A-20963	Polt	3/8	1 1/2	24	NF 2	6-kand.	Auk lõhise j.
A-20968	Polt	3/8	2 1/8	24	NF 2	6-kand.	Auk lõhise j.
A-20970	Polt	3/8	3/4	24	—	6-kand.	Tsingitud
A-20971	Polt	3/8	1 5/32	24	—	6-kand.	Must
A-20972	Vankri polt	3/8	1 3/4	16	—	—	Must
A-20975	Polt	3/8	2	24	—	6-kand.	Lõhise auguga
A-20976	Polt	3/8	3 7/32	16	—	Eripeaga	
A-20977	Eri vankri p.	3/8	7/8	24	—	—	Kadmium. kaet.
A-20980	Polt	3/8	1 9/16	24	—	6-kand.	Must
A-21110	Masin. kruvi	7/16	1 1/16	14	USS	6-kand.	Auk lõhise j.
A-21111	Masin. kruvi	7/16	2 7/16	14	USS	6-kand.	
A-21113	Masin. kruvi	7/16	27/32	20	SAE	6-kand.	Auk lõhise j.
A-21116	Masin. kruvi	7/16	1	20	USF	6-kand.	
A-21117	Masin. kruvi	7/16	1 1/4	14	USS	6-kand.	
A-21118	Masin. kruvi	7/16	2 1/4	20	SAE	—	Auk lõhise j.
A-21120	Masin. kruvi	7/16	1 1/2	14	USS	Lääts 6-k.	
A-21121	Masin. kruvi	7/16	1 11/16	14	USS	6-kand.	
A-21122	Polt	7/16	1 5/32	20	USF	6-kand.	Auk lõhise j.
A-21125	Polt	7/16	2 1/4	20	—	6-kand.	Must
A-21127	Polt	7/16	1 1/32	20	SAE	6-kand.	
A-21133	Polt	7/16	1 3/4	20	SAE	6-kand.	
A-21136	Polt	7/16	2 15/16	20	SAE	6-kand.	Roostetamatu
A-21137	Polt	7/16	2 1/8	20	SAE	6-kand.	Auk lõhise j.
A-21139	Polt	7/16	1 13/32	20	SAE	6-kand.	Auk lõhise j.
A-21140	Polt	7/16	1 1/8	20	SAE	—	
A-21141	Polt	7/16	5 1/8	20	SAE	—	
A-21144	Polt	7/16	2 1/2	20	SAE	6-kand.	Auk lõhise j.
A-21145-R	Polt	7/16	1 3/8	20	SAE	6-kand.	Auk lõhise j.
A-21147	Polt	7/16	3 1/4	20	SAE	—	Kadm. kaet.
A-21150	Polt	7/16	1 15/16	20	SAE	—	Auk lõhise j.
A-21151	Polt	7/16	1 17/32	20	SAE	—	Kadm. kaet.
A-21152	Polt	7/16	1 7/8	20	SAE	—	Kadm. kaet.
A-21153	Eripolt	7/16	1 7/8	20	—	—	Must
A-21156-R	Masin. kruvi	7/16	25/32	20	NF 3	—	
A-21159	Polt	7/16	1 1/4	20	NF 2	Lääts p.	Roostetamatu
A-21161	Polt	7/16	1 3/8	20	NF 3	6-kand.	
A-21164	Polt	7/16	2	20	NF 2	Lääts p.	Roostetamatu
A-21168	Kruvi	7/16	2 1/4	14	—	6-kand.	Auguga peas
A-21207	Polt	1/2	1 3/8	13	USS	6-kand.	
A-21210-R	Polt	1/2-7/16	2 7/64	20	SAE	6-kand.	Auk lõhise j.
A-21211-R	Polt	1/2-7/16	1/25/32	20	SAE	6-kand.	Auk lõhise j.
A-21214-AR	Polt	1/2	3 5/8	20	USF	Eriline p.	
A-21214-B	Polt	1/2	4 3/16	20	NF 4	Eriline p.	Auk lõhise j.
A-21215	Polt	1/2	5 5/8	20	USF	Eriline p.	
A-21219	Polt	1/2	1 1/4	20	SAE	6-kand.	Auk lõhise j.
A-21220	Polt	1/2	13/16	13	USS	6-kand.	
A-21222-R	Polt	1/2	1 1/8	13	USS	6-kand.	Auk lõhise j.
A-21223	Polt	1/2	1 1/4	20	SAE	6-kand.	Auk lõhise j.
A-21238-R	Polt	1/2	2 1/8	20	NF 3	Eriline p.	Auk lõhise j.
A-21240	Polt	1/2	1 1/8	13	NC 3	6-kand.	
A-21241	Polt	1/2	2 7/8	20	NF 2	6-kand.	
A-21242	Polt	1/2	1	20	NF 3	6-kand.	
A-21243	Polt	1/2	1 3/8	13	NC 2	6-kand.	
A-21244	Polt	1/2	1 5/8	20	—	6-kand.	Lõhise auguga
A-21245	Polt	1/2	1 5/8	20	—	6-kand.	Must
A-21275	Polt	9/16	3 1/8	18	SAE	6-kand.	
A-21276	Polt	9/16	2 7/8	18	SAE	6-kand.	
A-21278	Masin. kruvi	9/16	15/16	18	NF 3	—	
A-21279	Kruvi	9/16	1 11/16	12	—	6-kand.	
A-21300	Polt	5/8	3 7/8	18	SAE	6-kand.	
A-21301	Polt	5/8	1 1/2	18	SAE	Eriline p.	Auk lõhise j.
A-21320-A	Polt	3/4	4 3/16	16	NF 3	4-kand.	

MUTRID.

Osa N:o	Läbi- mõõt	Kõr- gus	Võtme mõõt	Vint		Kuju	Märkus
				Tolli	Tüüp		
A-21520	N:o 6	7/64	5/16	32	USF	6-kandiline	Nikeldatud
A-21527	5	1/8	8/8	32	USF	Eriline	Valgevask, nikkel
A-21545	8	1/8	11/32	32	USF	6-kandiline	Kadm. või galv.
A-21547	8	3/32	11/32	32	USF	6-kandiline	Kadm. kaetud
A-21548	8	5/32	5/16	36	ASME	6-kandiline	
A-21549	8	1/8	11/32	32	NC 3	Eriline	
A-21550	8			32	USF	Eriline	
A-21569	10			32	USF	Eriline	
A-21570	10	1/8	7/16	32	USF	6-kandiline	Valgevask.
A-21572	10	1/8	3/8	32	USF	4-kandiline	
A-21577	10	1/8	3/8	32	USF	6-kandiline	
A-21580	10	9/32	3/8	32	USF	Eriline	Kadm. kaetud
A-21588	10	1/8	3/8	32	NF 2	6-kandiline	
A-21632	12	3/16	1/2	24	USS	4-kandiline	
A-21636	12	5/32	3/8	24	USS	6-kandiline	
A-21661	1/4	3/16	1/2	20	USS	4-kandiline	
A-21663	1/4	3/16	1/2	20	NC 2	6-kandiline	
A-21664	1/4	1/4	1/2	20	USS		
A-21665	1/4	1/8	1/2	24	USF	6-kandiline	Kadm. kaetud
A-21666	1/4	3/16	1/2	20	SAE	4-kandiline	
A-21668	1/4	3/16	1/2	20	USS	6-kandiline	Kadm. kaetud
A-21678	1/4	—	7/16	20	—	Madala krooniga	Kadm. kaet.
A-21681	1/4	1/8	3/8	20	—	6-kand. erimutter	Kadm. kaet.
A-21700	5/16	3/16	1/2	24	USF	6-kandiline	
A-21701	5/16	21/64	1/2	24	SAE		Kinnit. mutter
A-21702	5/16	17/64	1/2	24	SAE	6-kandiline	Kroonmutter
A-21705	5/16	1/4	9/16	18	USS	4-kandiline	
A-21706	5/16	5/15	19/32	18	USS	4-kandiline	
A-21707	5/16	1/4	1/2	18	USS	6-kandiline	
A-21740	3/8	9/32	11/16	16	USS	6-kandiline	
A-21741	3/8	21/64	9/16	24	SAE	6-kandiline	
A-21742	3/8	5/32	5/8	16	USS	6-kandiline	
A-21745	3/8	13/32	9/13	24	SAE		Vasetatud Kroonmutter
A-21749	3/8	3/8	3/8	16	USS	4-kandiline	
A-21750	3/8	1/4	9/16	24	USF	6-kandiline	Kadm. kaetud
A-21752	3/8	3/8	9/16	24	SAE	6-kandiline	Valgevask.
A-21754	3/8	19/32	9/16	24	—	Krooniga	Kadm. kaet.
A-21757	3/8	3/8	5/8	24	NF 3	6-kandiline	
A-21761	3/8	5/8	3/16	24	—	Erilmutter	Kadm. kaet. Kroonmutter
A-21785	7/16	29/64	7/8	20	SAE	6-kand. —	Must
A-21787	7/16	7/16	25/32	14	—		Kadm. kaetud
A-21788	7/16	3/8	11/16	20	SAE	6-kandiline	Kroon-kadm. kaet.
A-21789	7/16	3/8	5/8	20	SAE		Kroonmutter
A-21791	7/16	29/64	5/8	20	SAE		
A-21793	7/16	3/8	11/16	20	SAE	6-kandiline	
A-21794	7/16	29/64	11/16	20	SAE		Kroon-tsüaniid
A-21798	7/16	1/4	11/16	20	SAE	6-kandiline	Mustatud
A-21799	7/16	7/16	21/32	20	SAE		Kroonmutter
A-21801	7/16	45/64	5/8	20	NF 3		Kroonmutter
A-21802	7/16	3/16	5/8	20	NF 2	6-kandiline	
A-21836	1/2	3/16	3/4	20	USF	6-kandiline	
A-21837-AR	1/2	1 1/8	11/16	20	SAE	Eriline	Kadm. kaetud
A-21837-B	1/2	1 1/8	11/16	20	SAE	Eriline	Kadm. kaetud
A-21839	1/2	9/16	3/4	20	SAE		Kroonmutter
A-21841	1/2	9/16	3/4	20	SAE		Kroon-tsüaniid
A-21842-R	1/2	1/2	3/4	20	NF 3	Eriline	Kroonmutter
A-21845	1/2	7/16	3/4	20	SAE	6-kandiline	
A-21846	1/2	1/8	13/64	20	NF 3	6-kandiline	Kadm. kaetud
A-21875	9/16	29/64	7/8	18	SAE		Kroonmutter
A-21876	9/16	31/64	7/8	18	SAE	6-kandiline	
A-21877	9/16	31/64	7/8	18	SAE	6-kandiline	
A-21878	9/16	5/8	1 1/16	18	SAE	Eriline	Kroonmutter
A-21879	9/16	3/16	3/4	18	NF 3	6-kandiline	
A-21890	5/8	3/8	15/16	18	SAE	6-kandiline	
A-21891	5/8	7/16	15/16	18	SAE		Kroonmutter
A-21892	5/8	23/32	15/16	18	SAE		Kroonm. — karastat.
A-21893	5/8	13/16	7/8	18	SAE	Eriline	Kroonmutter
A-21894	5/8	23/32	15/16	18	SAE		Kroonmutter
A-21895	5/8	35/64	15/16	18	SAE	6-kandiline	
A-21920	3/4	1/2	1 1/8	16	SAE		Kroonmutter
A-21921	3/4	9/16	1 1/2	16	SAE		Kroonmutter
A-21922-A	3/4	1 3/8	1 5/16	16	SAE	Eril. 6-k.	Kadm. kaetud

Osa N:o	Läbi- mõõt	Kõr- gus	Võtme mõõt	Vint		Kuju	Märkus
				Tolli	Rüüp		
A-21923	3/4	5/16	1 1/8	18	USF	6-kandiline	Kadm. kaetud
A-21927	3/4	3/16	1 1/4	16	—	Erimutter	
A-21928	3/4	21/32	1 1/16	16	—	Kinnitus- mutter	Kadm. kaet.
A-21940	7/8	9/16	1 1/4	14	USF		Kroonmutter
A-21941	7/8	29/32	1 1/4	14	SAE		Kroonmutter
A-21943	7/8	13/16	1 1/4	14	—	Erimutter	
A-21950-AR	1 1/8	3/8	2"			6-kandiline	
A-21950-B	1 9/16	3/8	2 1/8	20	N 4	6-kandiline	
A-21951-R	1 1/8	9/16	1 11/16	16	USF	6-kandiline	
A-21956	1 1/2	5/16	2	20	—	6-kand.	

SEIBID.

Osa N:o	Augu läbimõõt	Selb		M ä r k u s
		jämedus	läbimõõt	
A-22038	1/8	5/16	5/16	Harilik
A-22040	1/8	1/32	5/16	Harilik — bakelitist
A-22041	1/8	1/16	15/16	Harilik — fiibrüst
A-22046	N:o 6			N:o 1906 põrumiskindel seib — pronks
A-22047	N:o 6	1/32	15/64	Vedruiseib
A-22056	5/32	3/64	19/64	Vedruiseib
A-22057	N:o 10			N:o 1210 põrumiskindel seib — kdm. kaet.
A-22062	5/32	1/64	11/32	N:o 1208 põrumiskindel — vedruiseib
A-22071	11/64	1/32	3/8	Harilik — valgevask
A-22074	N:o 8	1/32	3/8	Harilik
A-22075	N:o 8	—	—	Erikinnitusseib
A-22086	3/16	3/64	5/16	Harilik — fiibrüst
A-22088	3/16	3/64	11/64	Vedruiseib
A-22094	3/16	3/32	9/16	
A-22095	3/16	1/32	7/16	Harilik
A-22104	N:o 10	1/32	3/8	Harilik — kadm. kaetud
A-22111	3/16	1/32	7/16	Harilik
A-22112	3/16	3/64	5/16	
A-22135-B	3/16	1/8	31/64	Harilik — kõvast fiibrüst
A-22139	7/32	1/16	27/64	Vedruiseib
A-22150	1/4	3/64	29/64	Vedruiseib
A-22151	1/4	1/16	35/64	Vedruiseib
A-22155	1/4	1/4	13/16	Vilt
A-22164	1/4	1/32	1 7/32	Põrumiskindel
A-22166	1/4	1/16	3/4	Harilik — kadm. kaetud
A-22167	1/4	1/16	5/8	Harilik — kadm. kaet.
A-22172	1/4	7/64	3/4	
A-22177	1/4	1/16	9/16	Harilik
A-22180	1/4	—	—	Erikinnitusseib — kadm. kaet.
A-22215	5/16	1/16	7/16	Vedruiseib
A-22216-R	5/16	1/32	9/16	Harilik — paberist
A-22217	5/16	1/16	37/64	Vedruiseib
A-22219	5/16	1/8	1 1/8	Harilik
A-22220	5/16	1/16	1/2	Vasest
A-22222	5/16	1/32	35/64	Harilik — kadm. kaetud
A-22223	5/16	1/16	3/4	Harilik
A-22236	11/32	1/32	17/32	Vedruiseib
A-22238	11/32	1/4	1 1/4	Harilik
A-22239-R	11/32	1/32	5/8	Harilik
A-22245	3/8	3/32	21/32	Vedruiseib
A-22248	3/8	1/16	11/16	Harilik
A-22251	3/8	1/16	7/8	Harilik — kadm. kaet.
A-22256	3/8	3/64	9/16	Harilik — fiibrüst
A-22257	3/8	1/16	41/64	Vedruiseib
A-22258	3/8	1/8	29/32	Harilik — fiibrüst
A-22259	3/8	1/16	3/4	Harilik
A-22267	3/8	1/64	23/32	Harilik — kadm. kaet.
A-22271	3/8	—	—	Teras-erikinnitusseib
A-22286	13/32	1/16	3/4	Kõvast fiibrüst
A-22287	13/32	1/16	5/8	Harilik
A-22289	13/32	3/64	9/16	Harilik
A-22290	13/32	3/32	29/32	Eriiline vedruiseib

Osa N:o	Augu läbimõõt	Seib		M ä r k u s
		jämedus	läbimõõt	
A-22291	13/32	3/16	3/4	Harilik
A-22300	7/16	1/8	13/16	Vedruiseib
A-22302-B	7/16	1/8	1 1/2	Harilik
A-22305	7/16	1/16	49/64	Vedruiseib
A-22306	7/16	3/16	2	Harilik
A-22323	15/32	3/32	1 3/16	Harilik
A-22330	1/2	1/8	7/8	Vedruiseib
A-22331	1/2	1/32	7/8	Harilik — fiibrist
A-22333	1/2	3/64	3/4	Harilik — fiibrist
A-22334	1/2	1/8	29/32	Harilik — fiibrist
A-22337	1/2	1/8	1	Harilik
A-22341	1/2	3/64	7/8	Põrumiskindel — vedruiseib
A-22355	9/16	5/32	29/32	Vedruiseib
A-22358	9/16	3/32	31/32	Vedruiseib
A-22367	5/8	5/32	1 1/6	Vedruiseib
A-22369	5/8	1/16	1 1/6	Harilik
A-22370	5/8	1/8	1 3/4	Harilik
A-22371	5/8	1/8	1 1/4	Harilik
A-22372	5/8	1/32	1 1/4	Harilik — fiibrist
A-22373	21/32	1/32	1 5/32	Harilik
A-22374	5/8	1/8	1	Harilik — asbest
A-22392	3/4	1/16	1 1/8	Vedruiseib
A-22398	3/4	1/16	15/16	Vask — asbest
A-22408-R	13/16	1/8	1 3/8	Harilik — vilt
A-22409-R	29/32	008	1 3/8	Harilik
A-22410	29/32	3/16	2 11/32	Harilik
A-22411-R	7/8	1/2	1 11/16	Harilik — asbest
A-22416	13/16	3/16	1 5/16	Vilt
A-22418-R	7/8	3/8	1 3/8	Vilt
A-22420	7/8	1/8	1 7/16	Harilik
A-22421-R	29/32	3/16	1 3/4	Eriline
A-22422	7/8	3/64	1 1/8	Tina
A-22424	29/32	5/64	1 1/8	Vask — asbest
A-22430	1 1/2	1/16	1 3/4	Vask — asbest
A-22431	1 7/64	1/16	1 13/16	Harilik
A-22438	2 1/2	1/2	3	Harilik
A-22439-R	1 1/2	1/16	1 63/64	Harilik
A-22441-R	2 7/16	1/16	3 3/32	Harilik
A-22442	1 19/32	01	1 25/32	Harilik
A-22446	1 3/32	1/8	1 1/2	
A-22448	1 25/32	3/32	2 9/32	
A-22450	3/16			Põrumiskindel N:o 1110
A-22451	3/8			Põrumiskindel N:o 1220
A-22453	1	5/32	1 3/8	Harilik — vilt

PUUKRUVID.

N:o A-22541 Ümarguse p. N:o 6 3/4 pikk kadm. kaetud
 N:o A-22698 Ümarguse p. N:o 12 3,4 pikk

LÖHISED.

Osa N:o	Läbimõõt	Pikkus	M ä r k u s
A-23515	1/16	1/2	
A-23516	1/16	3/4	
A-23519	1/16	3/8	Valgevask — nikeldatud
A-23530	3/32	1/2	
A-23531	3/32	3/4	
A-23533	3/32	1	
A-23534	3/32	5/8	
A-23550	1/8	1	
A-23551	1/8	3/4	Tsingitud
A-23552	1/8	1 1/4	
A-23553	1/8	1 1/2	
A-23554	1/8	1 5/8	
A-23555	1/8	5/8	
A-23565	3/32	1	
A-23566	5/32	1 1/2	

KIILUD.

Osa N:o	Paksus	Pikkus	Kõrgus	Märkus
A-23901	3/16	1	27/64	Woodruff N:o 13
A-23902	1/8	31/64	3/16	Woodruff N:o 3
A-23903	1/4	1 1/8	15/32	Woodruff N:o 18
A-23904	1/8	5/8	—	Woodruff N:o 5
A-23906-R	1/4	5/16	2 3/4	
A-23907	5/16	1	27/64	"B" Woodruff
A-23908				Woodruff N:o 6

KINNISPOLDID.

Osa N:o	Läbimõõt	Pikkus	Vint			
			toll	tüüp	toll	tüüp
A-24025	3/8	1 5/16	16	USS	24	SAE
A-24027	3/8	1 7/16	16	NC 5	24	NF 3
A-24050	7/16	3 7/16	14	USS	20	USF
A-24051-AR	7/16	4 3/8	14	USS	20	USF
A-24051-BR	7/16	4 1/16	20	NF 4	14	NC 5
A-24051-C	7/16	3 11/16	20	NF 2	14	NC 5
A-24052	7/16	5 23/32	14	USS	20	USF
A-24053	7/16	2 3/16	14	USS	20	SAE

PULGAD. — HARGIPULGAD.

Osa N:o	Läbimõõt	Pikkus	Märkus
A-23626	5/64	1/2	Harilik pulk
A-23635	3/32	21/32	Harilik pulk
A-23637	3/32	23/64	Harilik pulk
A-23670	1/8	25/32	Harilik pulk
A-23700	161/162	3/8	Harilik pulk
A-23731	3/16	1	Lameda p. — õõnes — (eriline)
A-23732	3/16	1 1/4	Lameda p. — õõnes — (eriline)
A-23734	3/16	1 1/2	Harilik pulk
A-23735	3/16	3/8	Harilik pulk
A-23765	7/32	4 15/16	Lameda p. — hargipulk
A-23766	1/4	15/16	Lameda p.
A-23767-R	7/32	1/4	Lameda p.
A-23780	1/4	1 15/16	Ümarguse p.
A-23781	1/4	2 1/8	Lameda p.
A-23782	1/4	1 3/16	Lameda p.
A-23789	1/4	1 9/16	Lameda p. — hargipulk
A-23791	1/4	1 1/2	Õõnestatud pulk
A-23820	5/16	1	Lameda p. — 7/8 hargipulk
A-23822	5/16	15/16	Nööp p. — hargipulk
A-23824	5/16	17/64	Lameda p. — (1/4 × 11/64) eriline
A-23825	5/16	1 5/16	Harilik pulk
A-23826	5/16	1	Harilik pulk
A-23827	5/16	1 1/8	Hargipulk
A-23828	5/16	1 7/16	Hargipulk
A-23829	5/16	1 5/16	Lameda p. — hargipulk
A-23830	5/16	1 1/4	Õõnestat. (galv.) hargipulk
A-23843	3/8	45/64	Kadm. kaet.
A-23844	3/8	9/16	Kadm. kaet.
A-23845	3/8	29/32	Kadm. kaet.
A-23846	3/8	1 5/32	Kadm. kaet.
A-23860-R	3/8	2 1/2	Harilik pulk
A-23861-R	3/8	2 3/32	Hargipulk
A-23870	7/16	15/16	Kadm. kaet. hargipulk
A-23873	7/16	53/64	Kadm. kaet. hargipulk
A-23890	9/16	1 3/8	Nööp p. pulk

MÄÄRDENIPUD.

Osa N:o	Augu läbimõõt	M ä r k u s
A-24404	5/16	Harilik mudel
A-24405	1/8	Vindiga
A-24406	1/8	Vindiga — veepumba jaoks.
A-24407	5/16	Põlv 25°
A-24408	1/8	Vindiga — pikk
A-24409	1/8	76 1/2° polv — vindiga

KORGID.

Osa N:o	Läbi-mõõt	Pikkus	V i n d i d		M ä r k u s
			toll	tüüp	
A-24451	1/2	5/16	20	USF	Lõhest. ilma peata
A-24452	3/4	1 1/16		USS	4-nurkne
A-24454					0,435/444 × 0,336/0,336 paisumis-kork
A-24455	1/8	5/16			Valgevask
A-24457	1/2			USS	Ilma peata
A-24460-AR	1 3/16	5/64			
A-24461		1/16			0,886/0,811 paisum. kork
A-24465	1/8	3/8			4-nurkne
A-24466	1/4				Terassest
A-24500	3/8				
A-24603	1				
A-24613	11/32	5/16			Lameda peaga kummi prunt
A-24623					Prunt

NEEDID.

Osa N:o	Läbimõõt	Pikkus	M ä r k u s
A-22889	118—121	3/16	Toruline
A-22896	1/8	9/32	Toru — valgevask — nikeldatud
A-22900	1/8	1/4	Lõhestatud
A-22902	1/8	7/8	Lõhestatud
A-22909	1/8	9/32	Toruline
A-22985	9/64	5/16	Toruline
A-22991	9/64	3/8	Läätspeaga — torukujuline
A-22993	9/64	5/16	Toru — valgevask
A-22997	9/64	5/16	Lameda peaga — torukujuline
A-22998	9/64	1/4	Lameda peaga — torukujuline
A-23033	5/32	5/16	Eriline
A-23043	5/32	3/8	Lõhestatud
A-23080	3/16	5/16	Eriline
A-23101	3/16	1/4	Toruline
A-23225	7/32	1/2	Eriline
A-23250-R	7/32	3/4	Eriline
A-23262	1/4	3/4	
A-23276	1/4	5/16	Süvetus p.
A-23288	1/4	1 3/4	
A-23291	1/4	1 1/16	Ümarguse peaga
A-23292	1/4	7/8	Ümarguse peaga
A-23293	1/4	1 1/2	Ümarguse peaga
A-23368	5/16	5/8	
A-23371	5/16	1 1/16	Ümarguse peaga
A-23372	5/16	7/8	
A-23381	5/16	1/2	Läätspeaga
A-23384	5/16	15/16	
A-23385	5/16	11/16	
A-23435	3/8	1 1/2	
A-23436	3/8	1	
A-23437	3/8	1 1/8	
A-23438	3/8	7/8	Läätspeaga
A-23439	3/8	11/16	
A-23441	3/8	1 1/4	
A-23442	3/8	4 1/8	
A-23445	3/8	3/4	Ümarg. peaga

Osade nimestik

MUDEL AA VEOAUTO.

Aprillil 1931 a.

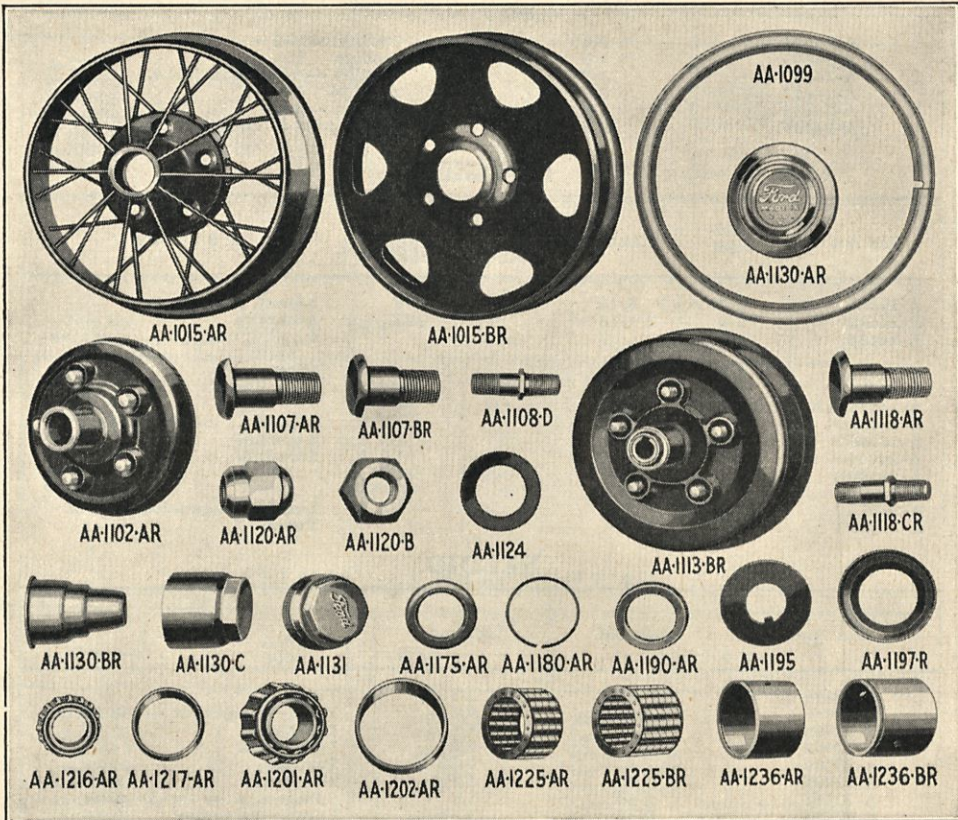

Osa N:o	Osade nimetus	Aasta	Arv autos
---------	---------------	-------	-----------

RATTAD.

AA-1015-AR	RATAS	1928-29	5
AA-1015-B	Kilpratas	1929	5
AA-1015-C	Kilpratas	1930	5
AA-1099	Ratta äärisk	1928-30	5

RUMMUD JA PIDURI TRUMLID.

AA-1102-AR	EDERUMMU JA PIDURI TRUMLI KOOND — P.	1928-29	1
AA-1102-C	Ederummu ja piduri trumli koond — P.	1930	1
AA-1103-AR	EDERUMMU JA PIDURI TRUMLI KOOND — V.	1928-29	1
AA-1103-C	Ederummu ja piduri trumli koond — V.	1930	1
*AA-1107-AR	Ratta rummu polt — eesmine — P.	1928-29	10
AA-1107-BR	Ratta rummu polt — eesmine — P.	1928-29	5

*Tarvitusel taotud trumliil.

Osa N:o	Osade nimetus	Aasta	Arv autos
AA-1107-D	Ederummu poldid — P.	1930	5
*AA-1108-AR	Rattarummu polt — eesmine — V.	1928-29	5
AA-1108-BR	Rattarummu polt-eesmine — V.	1928-29	5
AA-1108-D	Ederummu poldid — V.	1930	5
	Ederummu poldi mutter	1930	5
†AA-1113-AR	TAGARUMMU JA PIDURI TRUMLI KOOND	1930	Tellida A-21928 10
**AA-1113-BR	TAGARUMMU JA PIDURI TRUMLI KOOND	1928-29	End. N:o AA-1115-AR 2
AA-1113-F	Tagarummu ja piduri trummi koond — P.	1928-29	End. N:o AA-1115-B 1
†AA-1114-AR	TAGARUMMU JA PIDURI TRUMMI KOOND — V.	1930	1
**AA-1114-BR	TAGARUMMU JA PIDURI TRUMMI KOOND — V.	1928-29	1
AA-1114-F	Tagarummu ja piduri trummi koond — V.	1928-29	1
AA-1118-AR	Tagarummu polt — P.	1930	1
AA-1118-CR	Tagarummu polt — P.	1928-29	End. N:o A-21323 5
AA-1118-E	Tagarummu polt — P.	1930	5
AA-1119-AR	Tagarummu polt — V.	1930	5
AA-1119-CR	Tagarummu polt — V.	1928-29	5
AA-1119-E	Tagarummu polt — V.	1930	5
	Tagarummu seib	1930	5
	Tagarummu õlihoidja seib	1928-29	Tellida A-22421-R 2
	Tagarummu kiil	1928-29	Tellida A-22411-R 2
	Rummu poldi mutter	1930	Tellida A-4243-B 2
	Tagarummu poldi mutter	1928-29	Tellida A-21922-A 20
AA-1120-AR	Rummu poldi mutter — P.	1930	Tellida A-21928 10
AA-1120-B	Kilpratta mutter — P.	1928-29	10
AA-1121-AR	Rummu mutter — V.	1930	10
AA-1121-B	Kilpratta mutter — V.	1928-29	10
AA-1124	Tagarummu seib	1930	10
AA-1130-AR	Rattarummu kapsel	1930	2
AA-1130-BR	Rummu kapsel — kilprattal	1928-29	5
AA-1130-C	Tagarummu kapsel	1928-29	4
AA-1131	Ederummu kapsel	1930	2
AA-1132	Kilpratta sisemine mutter — P.	1930	2
AA-1133	Kilpratta sisemine mutter — V.	1930	5
AA-1134-A	Kilpratta välimine mutter — P.	1930	5
AA-1135-A	Kilpratta välimine mutter — V.	1930	5
AA-1175-AR	Tagaratta määrdehoidja koond	1928-29	2
AA-1175-B	Tagaratta määrdehoidja koond	1930	2
AA-1180-AR	Tagaratta määrdehoidja võru	1928-29	2
AA-1180-B	Tagaratta määrdehoidja võru	1930	2
AA-1190-AR	Ederummu tolmurõngas	1928-29	2
AA-1190-B	Ederummu tolmurõngas	1930	2
AA-1195	Ederummu määrdehoidja seib	1928-30	2
AA-1197-R	Ederatta välimise laagri määrdehoidja	1928-29	2
AA-1201-AR	Ederatta sisemine rull-laager	1928-29	2
AA-1201-B	Ederatta sisemise rull-laagri koond	1930	2
AA-1202-AR	Ederatta sisemise laagri kauss	1928-29	2
AA-1202-B	Ederatta sisemise laagri kauss	1930	2
AA-1216-AR	Ederatta välimise laagri koond	1928-29	2
AA-1216-B	Ederatta välimise rull-laagri koond	1930	2
AA-1217-AR	Ederatta välimise laagri kauss	1928-29	2
AA-1217-B	Ederatta välimise laagri kauss	1930	2
AA-1225-AR	Tagaratta laafer	1928-29	2
AA-1225-BR	Tagaratta laafer	1928-29	2
AA-1225-C	Tagaratta laagri koond	1930	2
	Tagaratta laagri määrdenipp	1930	2
AA-1236-AR	Tagarummu käiss	1928-29	Tellida A-24405 2
AA-1236-B	Tagarummu käiss	1928-29	2
	Tagarummu käise hoidja neet	1928-29	Tellida A-23225 2
AA-1236-C	Tagarummu käiss	1930	2

RATTAKANDJA.

RATTAKANDJA — Paneldelivery ja express

AA-1404-AR	Rattakandja tugi	1930	1
AA-1404-B	Rattakandja toe koond	1930	1
AA-1405-AR	Rattakandja tugi	1928-29	1
	Rattakandja toe mutter	1928-29	Tellida A-21941 2
	Rattakandja toe mutter	1930	Tellida A-21940 1
	Rattakandja seib	1930	Tellida A-22306 1
	Rattakandja toe lõhis	1928-30	Tellida A-23552 2

*Tarvitusel taotud trumliil.

**Käsi piduriga.

†Käsi pidurita.

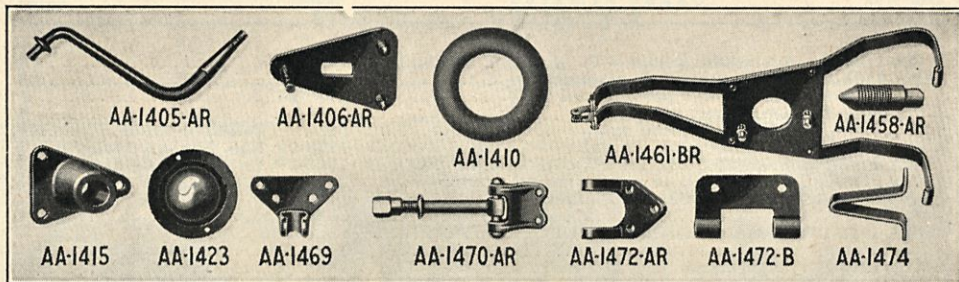

Osa N:o	Osade nimetus	Aasta	Arv autos
AA-1406-AR	Rattakandja plaadi koond	1928-30	
AA-1406-B	Rattakandja plaadi koond	1930	
	Rattakandja plaadi poldi mutter	1930	Tellida AA-1120-B
AA-1410	Rattakandja toe logisemisvältaja	1928-30	
AA-1415	Rattakandja toe alus	1928-30	
	Rattakandja toe aluse polt	1928-30	Tellida A-21223
	Rattakandja toe aluse poldi mutter	1928-30	Tellida A-21839
	Rattakandja toe aluse lõhis	1928-30	Tellida A-23533
AA-1423	Kummikandja toe mutri kate	1928-30	
	Rattakandja toe mutri katte polt	1930	Tellida A-20413
	Rattakandja toe mutri katte poldi mutter	1930	Tellida A-21632
	Rattakandja toe mutri katte seib	1930	Tellida A-22139
	Ratta kandjale kinnit. mutter	1928-29	Tellida AA-1120-AR
	Ratta kandjale kinnit. luku mutter	1928-30	Tellida A-21924-B

RATTAKANDJA — Stake body

AA-1453-BR	Tagavararatta kandja koond	1928-29	1
AA-1453-C	Tagavararatta kandja koond AA-131	1930	1
AA-1454	Tagavararatta kandja AA-157	1930	1
AA-1458-AR	Tagavararatta kandja juhtkruvi	1928-29	2
AA-1458-B	Tagavararatta kandja kinnispolt	1930	2
	Tagavararatta kandja juhtkruvi mutter	1928-29	Tellida A-21922-A
	Tagavararatta kandja juhtkruvi mutter	1930	Tellida A-1120-B
	Tagavararatta kandja poldi mutter	1928-29	Tellida AA-1120-AR
AA-1461-BR	Tagavararatta kandja klambri koond	1928-29	1
AA-1461-C	Tagavararatta kandja klambri koond	1930	1
AA-1468	Tagavararatta kandja tagumise hinge poldi ja mutri koond AA-157	1930	1
	Põranda põikosale Nr. 7 tagavararatta hinge tagumine alumine kinnituspolt AA-157	1930	Tellida A-20725
	Põranda põikosale Nr. 7 tagavararatta hinge tagumise, alumise kinnituspoldi mutter AA-157	1930	Tellida A-21705
	Põranda põikosale Nr. 7 tagavararatta hinge tagumise, alumise kinnituspoldi seib AA-157	1930	Tellida A-22217
AA-1469	Tagavararatta kandja klambri ots	1928-30	1
	Tagavararatta kandja klambri otsa neet	1928-30	Tellida A-23487
AA-1470-AR	Tagavararatta kandja tagumise hinge ja poldi koond	1928-29	1
AA-1470-B	Tagavararatta kandja tagumise hinge poldi ja mutri koond	1930	1
	Tagavararatta kandja tagumise hinge kerele kinnit. neet	1928-30	Tellida A-23372
AA-1472-AR	Tagavararatta kandja eesmine hing	1928-29	2
AA-1472-B	Tagavararatta kandja eesmine hing	1928-30	2
	Tagavararatta kandja eesmise hinge raamile kinnit. neet	1928-30	Tellida A-23372
	Tagavararatta kandja eesmise hinge neet	1928-30	Tellida A-23442
AA-1474	Tagavararatta kandja peatustugi	1928-30	2
	Tagavararatta kandja peatustoe neet	1928-29	Tellida A-23368
	Tagavararatta kandja peatustoe neet	1930	Tellida A-23381
AA-1483	Tagavara ratta kinnitus P. AA-157	1930	1
AA-1484	Tagavara ratta kinnitus V. AA-157	1930	1
	Tagavara ratta kinnituse poldi	1930	Tellida A-20812
	Tagavara ratta kinnituse poldi mutter	1930	Tellida A-21705
	Tagavara ratta kinnituse poldi seib	1930	Tellida A-22217

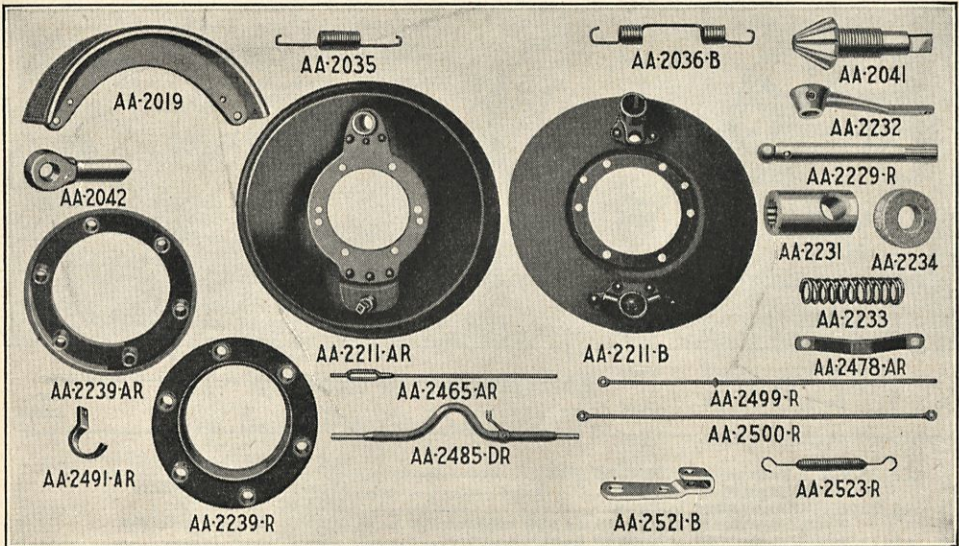

Osa N:o	Osade nimetus	Aasta	Arv autos
---------	---------------	-------	-----------

JALAPIDUR.

AA-2011	Edepiduri kambriku plaadi koond	1930	2
	Edepiduri kambriku plaadi polt	1928-29	Tellida A-20919
	Edepiduri kambriku plaadi polt	1930	Tellida A-21244
	Edepiduri kambriku plaadi poldi mutter	1930	Tellida A-21834
	Edepiduri kambriku plaadi poldi lõhis	1930	Tellida A-23531
AA-2019	PIDURI LIISTU KOOND	1928-30	8
	Piduri liistu rull	1928-30	Tellida A-2023-A
	Piduri liistu pulk	1928-30	Tellida A-23870
	Piduri liistu pulga lõhis	1928-30	Tellida A-23551
AA-2021	Piduri lint	1928-30	8
	Piduri lindi neet	1928-30	Tellida A-23100
AA-2035	Piduri tagastõtme vedru — lühike	1928-30	4
AA-2036-B	Piduri tagastõtme vedru — pikk	1928-30	8
AA-2041	Piduri seadekiil	1928-30	4
AA-2042	Piduri liistu seadepulk	1928-30	8
AA-2051	Edepiduri kaituskilju tapi koond	1930	2
	Edepiduri kaituskilil	1930	Tellida A-2050
	Edepiduri kaituskilju seib	1930	Tellida A-22302-B
	Edepiduri kaituskilju tapi mutter	1930	Tellida A-21839
	Edepiduri kaituskilju tapi lõhis	1930	Tellida A-23531
AA-2059-AR	Edepiduri määrdemõlaja koond	1928-29	2
AA-2059-B	Edepiduri määrdemõlaja koond	1930	2
	Edepiduri võll — P.	1930	Tellida A-2076-B
	Edepiduri võll — V.	1930	Tellida A-2077-B
	Edepiduri võlli kesta mutter	1930	Tellida A-21793
	Edepiduri võlli kesta seib	1930	Tellida A-22300
	Edepiduri võlli kesta koond	1930	Tellida A-2078-C
	Edepiduri võlli kesta puks	1930	Tellida A-2082
	Edepiduri võlli määrdenipp	1930	Tellida A-24404
AA-2075	Edepiduri kaituspulk	1930	2
AA-2084	Edepiduri hoob	1930	2
	Edepiduri hoova pulk	1930	Tellida A-23766
	Edepiduri hoova tolmurõngas	1930	Tellida A-2087
AA-2211-AR	Tagapiduri kambriku plaadi ja kandja koond	1928-29	2
AA-2211-B	Tagapiduri kambriku plaadi koond	1928-30	2
	*Tagapiduri kambriku plaadi polt	1928	Tellida A-21139-R
	Tagapiduri kambriku plaadi polt	1928-30	Tellida A-21153
	Tagapiduri kambriku plaadi poldi mutter	1928-30	Tellida A-21791
	Tagapiduri kambriku plaadi poldi lõhis	1928-30	Tellida A-23531
AA-2227-B	Piduri külmvõlli puks	1928-30	2

*Käsiapidurita autodel.

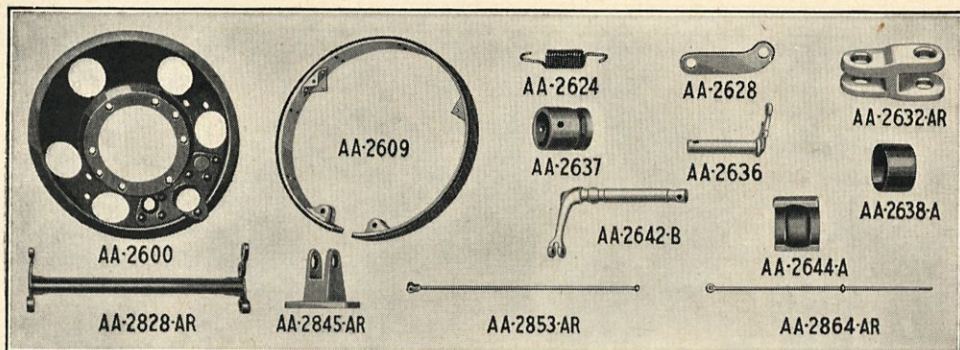

Osa N:o	Osade nimetus	Aasta	Arv autos
AA-2229-R	Tagapiduri kühmvõlli jätk	1928-29	2
	Tagapiduri kühmik	1928-30	2
AA-2231	Tagapiduri kühmvõlli jätk	1928-30	2
	Tagapiduri kühmvõlli kandja määrdenipp	1930	2
AA-2232	Tagapiduri kühmvõlli hoob	1928-29	2
	Tagapiduri kühmvõlli hoova pulk	1928-29	2
AA-2233	Tagapiduri kühmvõlli vedru	1928-30	2
AA-2234	Tagapiduri kühmvõlli tolmurõngas	1928-30	2
**AA-2237-C	Tagapiduri kühmvõlli jätk - P.	1928-29	1
AA-2237-D	Tagapiduri kühmvõlli jätk - P.	1930	1
**AA-2238-C	Tagapiduri kühmvõlli jätk - V.	1928-29	1
AA-2238-D	Tagapiduri kühmvõlli jätk - V.	1930	1
	Piduri põikvõlli otsa hoova pulk	1928-29	2
AA-2239-AR	Tagapiduri määrdemõlaja koond	1928-29	2
AA-2239-BR	Tagapiduri määrdemõlaja koond	1928-29	2
AA-2239-C	Tagapiduri määrdemõlaja koond	1930	2

JALAPIDURITE KÄITUS.

AA-2455	Piduri pedaal	1930	1
	Piduri pedalist põikvõllini ühendusvarva hark	1930	1
	Piduri pedalist põikvõllini ühendusvarva mutter	1930	1
	Piduri pedalist põikvõllini ühendusvarb	1930	2
	Piduri pedali määrdenipp	1930	1
*AA-2465-AR	Piduri pedalist põikvõllini ühendusvarb	1928-29	1
AA-2465-B	Piduri pedalist põikvõllini ühendusvarb	1930	1
	Piduri pedali hargi pulga lõhis	1930	1
	Piduri pedalist põikvõllini ühendusvarva pulk	1930	1
	Piduri pedalist põikvõllini ühendusvarva pulga lõhis	1930	1
AA-2465-C	Piduri pedali ja põikvõlli ühendusvarb AA-157	1930	1
	Piduri pedali põikvõllini ühendusvarva hark AA-157	1930	1
	Piduri pedali põikvõllini ühendusvarva mutter AA-157	1930	1
AA-2478-AR	Piduri põikvõlli raamil kandja	1928-29	2
	Piduri põikvõlli raamil kandja AA-131	1930	2
AA-2478-B	Piduri põikvõlli raamil kandja AA-157	1930	2
AA-2479	Piduri põikvõlli raamil kandja vaheleht AA-157	1930	2
	Piduri põikvõlli raamil kandja vaheleht AA-131	1930	2
	Piduri põikvõlli kandja raamile kinnit. polt (lühike)	1930	2
	Piduri põikvõlli kandja raamile kinnit. polt (plkk)	1930	2
	Piduri põikvõlli kandja raamile kinnit. poldi mutter	1930	4
	Piduri põikvõlli kandja raamile kinnit. poldi lõhis	1930	4
	Piduri põikvõlli raamil kandja polt	1928-29	4
	Piduri põikvõlli raamil kandja mutter	1928-29	4
	Piduri põikvõlli raamil kandja seib	1928-29	4
*A-2485-CR	Piduri põikvõlli koond	1928-29	1

** Käsi piduriga autodel.

* Käsi pidurita autol.

Osa N:o	Osade nimetus	Aasta	Arv autos
AA-2485-DR	Piduri põikvõlli koond	1928-29	1
AA-2485-F	Piduri võlli koond	1930	1
	Piduri põikvõlli puks	1930	2
AA-2491-AR	Piduri põikvõlli juht	1928-29	1
	Piduri põikvõlli juhi polt	1928-29	2
	Piduri põikvõlli juhi mutter	1928-29	2
	Piduri põikvõlli juhi lõhis	1928-29	2
AA-2496-CR	Piduri põikvõlli otsa hoob — P.	1928-29	1
AA-2496-D	Piduri põikvõlli edepiduri hoob	1930	2
	Piduri põikvõlli edepiduri hoova pulk	1930	2
AA-2497-CR	Piduri põikvõlli otsa hoob — V.	1928-29	1
AA-2501	Põikvõlli edepidurini ühendusvarb	1930	2
	Põikvõllist edepidurini ühendusvarva seade- liigend	1930	2
	Edepiduri ühendusvarva mutter	1930	2
	Piduri ühendusvarva harkide pulgad	1930	4
	Piduri ühendusvarva hargi pulga lõhis	1930	4
	Piduri ühendusvarva vedru	1930	4
	Piduri ühendusvarva vedru kandjale kinnit. polt	1930	2
	Piduri ühendusvarva vedru kandjale kinnit. mutter	1930	2
	Piduri ühendusvarva vedru kandjale kinnit. poldi seib	1930	2
AA-2499-CR	Tagapiduri ühendusvarb — tagumine	1928-30	2
AA-2499-D	Põikvõllist tagapidurini ühendusvarb	1930	2
	Tagapiduri ühendusvarva tagumine hark	1930	2
	Tagapiduri ühendusvarva mutter	1930	2
	Tagapiduri ühendusvarva hargi pulk	1930	4
	Tagapiduri ühendusvarva hargi pulga lõhis	1930	4
	Tagapiduri ühendusvarva hark	1928-29	2
	Tagapiduri ühendusvarva mutter	1928-29	2
	Tagapiduri ühendusvarva vedru	1928-29	2
	Piduri ühendusvarva vedru polt	1928-29	2
	Piduri ühendusvarva vedru mutter	1928-29	2
	Piduri ühendusvarva vedru seib	1928-29	2
AA-2500-AR	Tagapiduri ühendusvarb — eesmine	1928-29	2
AA-2500-BR	Tagapiduri ühendusvarb — eesmine	1928-29	2
AA-2511	Põikvõllist vaigistusõlani ühendusvarb AA-157	1930	2
	Edepiduri vaigistusõlg AA-157	1930	4
	Edepiduri vaigistusõla polt AA-157	1930	2
	Edepiduri vaigistusõla seib AA-157	1930	2
	Edepiduri vaigistusõla mutter AA-157	1930	2
	Edepiduri vaigistusõla lõhis AA-157	1930	2
	Edepiduri vaigistusõla pulk AA-157	1930	2
	Edepiduri vaigistusõla lõhis AA-157	1930	2
AA-2521-B	Tagapiduri vaigistusõlg	1928-29	2
AA-2522-AR	Tagapiduri vaigistusõla polt	1928-29	2
AA-2522-B	Tagapiduri vaigistusõla polt	1928-29	2
	Tagapiduri vaigistusõla mutter	1928-29	2
	Tagapiduri vaigistusõla seib	1928-30	2
	Tagapiduri vaigistusõla lõhis	1928-30	2
	Tagapiduri vaigistusõla pulk	1928-29	2
	Tagapiduri vaigistusõla pulga lõhis	1928-30	2
AA-2523-R	Tagapiduri vaigistusõla tagasitõmbe vedru	1928-29	2

KÄSIPIDUR.

AA-2600	KÄSIPIDURIKANDJA PLAADI KOOND — P.	1928-30	1
AA-2601	KÄSIPIDURIKANDJA PLAADI KOOND — V.	1928-30	1
AA-2609	Käsi piduri liistu ja voodri koond	1928-30	2
AA-2620	Käsi piduri lint	1928-30	2
	Käsi piduri lindi neet	1928-30	36
AA-2624	Käsi piduri liistu ja hoova tagasitõmbe vedru	1928-30	6
AA-2628	Käsi piduri liistu liigend	1928-30	4
	Käsi piduri liistu liigendi pulk	1928-30	6
	Käsi piduri liistu liigendi pulga lõhis	1928-30	6
AA-2632-B	Käsi piduri liistu ühendusliigend	1930	2
AA-2636	Käsi piduri liistu hoob	1928-30	2
	Käsi piduri liistu hoova pulk	1928-30	4
	Käsi piduri hoova pulga lõhis	1928-30	4
AA-2637	Käsi piduri liistu hoova ühendusliigend	1928-30	2
	Käsi piduri liistu hoova ühendusliigendi pulk	1928-30	2
	Käsi piduri liistu hoova ühendusliigendi lõhis	1928-30	2
AA-2638-A	Käsi piduri liistu hoova puks	1928-30	4
**AA-2642-B	Käsi piduri hoob	1928-30	2
AA-2644-A	Käsi piduri hoova puks	1928-30	4

**Endise tüübi asetamisel vahetada mõlemad hoovad.

Osa N:o	Osade nimetus	Aasta	Arv autos
KÄSIPIDURI KÄITUS.			
AA-2828-AR	KÄSIPIDURI PÖIKVÖLLI KOOND	1928-29	1
AA-2828-C	Käsi piduri pöikvõlli koond	1930	1
	Käsi piduri pöikvõlli pulk	1928-30	Tellida A-23890 2
	Käsi piduri pöikvõlli lõhis	1928-30	Tellida A-23533 2
AA-2845-AR	Käsi piduri pöikvõlli kandja	1928-29	2
AA-2845-B	Käsi piduri pöikvõlli kandja	1930	2
	Käsi piduri pöikvõlli kandja polt	1928-30	Tellida A-20936 4
	Käsi piduri pöikvõlli kandja mutter	1928-30	Tellida A-21745 4
	Käsi piduri pöikvõlli kandja lõhis	1928-30	Tellida A-23536 4
AA-2853-AR	KÄSIPIDURI HOOVAST PÖIKVÖLLINI ÜHENDUSVARB	1928-29	1
*AA-2853-CR	Käsi piduri hoovast pöikvõllini ühendusvarb	1929	1
†AA-2853-DR	Käsi piduri hoovast pöikvõllini ühendusvarb	1929	1
AA-2853-E	Käsi piduri hoovast pöikvõllini ühendusvarb	1930	1
AA-2853-F	Käsi piduri hoovast pöikvõllini ühendusvarb AA-157	1930	1
	Käsi piduri hoovast pöikvõllini ühendusvarva hargi pulk	1930	Tellida A-23827 1
	Käsi piduri hoovast pöikvõllini ühendusvarva pulga lõhis	1930	Tellida A-23555 2
AA-2864-AR	KÄSIPIDURI PÖIKVÖLLIST TAGATELJENI ÜHENDUSVARB	1928-29	2
AA-2864-B	Käsi piduri pöikvõllist tagateljeni ühendusvarva hargi pulga lõhis	1928-30	Tellida A-23555 4
	Käsi piduri ühendusvarva hark	1928-30	Tellida A-2461 2
	Käsi piduri ühendusvarva hargi mutter	1928-29	Tellida A-21700 2
	Käsi piduri pöikvõlli puks	1928-29	Tellida AA-4906 2
	Käsi piduri ühendusvarva pulk	1928-30	Tellida A-23822 4
	Käsi piduri ühendusvarva vedru	1928-30	Tellida A-2866
	Käsi piduri ühendusvarva vedru polt	1928-30	Tellida A-20705
	Käsi piduri ühendusvarva vedru mutter	1928-30	Tellida A-21702
	Käsi piduri ühendusvarva vedru seib	1928-30	Tellida A-22217
EDETELG.			
AA-3010	Edetelg	1930	1
AA-3030-AR	Edevedru kandja	1928-29	2
AA-3030-B	Edevedru kandja ja puksi koond	1930	2
	Edevedru kandja puks	1930	Tellida A-4020 2
	Edevedru puks	1930	Tellida A-4020 2
	Edevedru kandja lõhis	1930	Tellida A-23550 2
	Edevedru kandja mutter	1930	Tellida A-21893 2
AA-3105-AR	Käätelje koond	1928-29	2
AA-3116-A	Käätelje koond	1930	2
AA-3109	Käätelje puks	1930	2
	Käätelje mutter	1930	Tellida A-21943 2
AA-3115-A	Käätelje polt — P.	1930	1
AA-3116-A	Käätelje polt — V.	1930	1
AA-3122-R	Käätelje poldi kinnit. pulk	1928-29	2
	Käätelje poldi kinnit. pulk	1930	Tellida A-3122-C 2
AA-3123	Käätelje poldi laager	1930	1
AA-3124	Käätelje poldi kinnit. pulga mutter	1929	2
	Käätelje poldi kinnit. pulga mutter	1930	Tellida A-21793 2
	Käätelje poldi kinnit. pulga seib	1930	Tellida A-22300 2
AA-3130	Käätelje õlg — P.	1930	1
AA-3131	Käätelje õlg — V.	1930	1
	Käätelje õla mutter	1930	Tellida A-21927 2
	Käätelje õla lõhis	1930	Tellida A-23552 2
	Käätelgede ühendusvarva seadeotsa pingutus-polt	1930	Tellida A-20919 2
	Käätelgede ühendusvarva seadeotsa pingutus-poldi mutter	1930	Tellida A-21745 2
	Käätelgede ühendusvarva seadeotsa poldi lõhis	1930	Tellida A-23531 2
	Käätelgede ühendusvarva seadeots — P.	1930	Tellida A-3285 1
	Käätelgede ühendusvarva seadeots — V.	1930	Tellida A-3286 1
AA-3281	Käätelgede ühendusvarva toru	1928-30	1
AA-3405-B	V-toe koond — esimine	1930	1

†Nelja käiguga autol.

Osa N:o	Osade nimetus	Aasta	Arv autos
TAGATELG — tigu tüüp.			
*AA-4000-AR	TAGATELJE JA KARDAANVÖLLI KOOND		
	7.25—1	1928-29	1
**AA-4000-BR	Tagatelje ja kardaanvõlli koond 5.17—1	1928-29	1
**AA-4000-ER	Tagatelje ja kardaanvõlli koond 7.25—1	1928-29	1
**AA-4000-FR	Tagatelje ja kardaanvõlli koond 5.17—1	1928-29	1
AA-4014-AR	Pooltelje kes — P. ja V.	1928	1
**AA-4014-BR	Pooltelje kest — P. ja V.	1928-29	1
	Pooltelje kesta õliava prunt	1928-29	1
	Pooltelje kesta määrdenipp	1928-29	2
AA-4035-AR	Pooltelje kesta tihend — alumine	1928-29	1
AA-4036-R	Pooltelje kesta tihend — ülemine	1928-29	1
	Pooltelje kesta polt	1928-29	13
	Pooltelje kesta poldi mutter	1928-29	13
	Pooltelje kesta poldi lõhis	1928-29	13
AA-4190-R	Tagatelje kesta kübar	1928-29	1
	Tagatelje kesta kübara kruvi	1928-29	4
AA-4191-R	Tagatelje kesta kübara tihend	1928-29	1
	Tagatelje kesta kübara prunt	1928-29	1
AA-4205-AR	Diferentsiaali kambrik	1928-29	2
	Diferentsiaali kambriku polt	1928-29	8
	Diferentsiaali kambriku poldi mutter	1928-29	8
	Diferentsiaali kambriku poldi lõhis	1928-29	8
AA-4210-AR	Tigu hammasratas — 7.25—1	1928-29	1
AA-4210-BR	Tigu hammasratas — 5.17—1	1928-29	1
AA-4211-AR	Diferentsiaali ristvõll	1928-29	1
AA-4215-AR	Diferentsiaali satelliit hammasratas	1928-29	2
AA-4221-AR	Diferentsiaali koonuslaagri koond	1928-29	2
AA-4222-BR	Diferentsiaali koonuslaagri kauss	1928-29	1
*AA-4235-BR	Pooltelg	1928-29	2
	Pooltelje mutter	1928-29	2
	Pooltelje mutri seib	1928-29	2
	Pooltelje mutri lõhis	1928-29	2
**AA-4235-CR	Pooltelg hammasrataga	1928-29	2
	Pooltelje hammasratas	1928	2
AA-4243-AR	Tagarummu kil	1928-29	2
AA-4245-AR	Pooltelje välimise määrdehoidja koond	1928-29	2
	Pooltelje hammasratta tugiseib	1928-29	4
AA-4505-BR	Kardaanvõlli kest	1928-29	1
	Kardaanvõlli kesta ääriku kruvi	1928-29	6
	Kardaanvõlli kesta määrdenipp	1928-29	1
	Kardaanliigendi kesta kübar — sisemine	1928-29	2
	Kardaanliigendi kesta kübar — välimise — eesmine	1928-29	1
	Kardaanliigendi kesta kübar — välimise — tagumine	1928-29	1
AA-4521-AR	Kardaanliigendi kesta kübara vaheleht	1928-29	1
	Kardaanliigendi kesta sisemise kübara tihend	1928-29	2
	Kardaanliigendi kesta kübara vilt	1928-29	4
	Kardaanliigendi kesta kübara polt	1928-29	6
	Kardaanliigendi kesta kübara poldi mutter	1928-29	6
	Kardaanliigendi kesta kübara poldi vedruselb.	1928-29	6
	Kardaanliigendi kesta kübara käitisele kinnit. polt	1928-29	6
	Kardaanliigendi kesta kübara käitisele kinnit. poldi mutter	1928-29	6
	Kardaanliigendi kesta kübara käitisele kinnit. poldi lõhis	1928-29	6
	Kardaanliigendi kesta kübara ühendusvõlli tagum. kandjale kinnit. polt	1928-29	6
	Kardaanliigendi kesta kübara ühendusvõlli tagumise kandjale kinnit. poldi mutter	1928-29	6
	Kardaanliigendi kesta kübara ühendusvõlli tagumise kandjale kinnit. poldi lõhis	1928-29	6
AA-4599-R	Kardaanvõlli kesta ääriku tihend	1928-29	1
AA-4605-AR	KARDAANVÖLL	1928-29	1
AA-4610-AR	Tigu — 7.25—1	1928-29	1
AA-4610-BR	Tigu — 5.17—1	1928-29	6
AA-4615-AR	Tigu rull-laagri koond	1928-29	2
AA-4616-AR	Tigu rull-laagri käiss	1928-29	2
AA-4622-R	Tigu rull-laagri hoidja — eesmine	1928-29	1
AA-4645-A	Kardaanvõlli rull-aager	1928-29	1
AA-4655	Kardaanvõlli rull-laagri käiss	1928-29	1
AA-4684-AR	Kardaanvõlli ühendaja	1928-29	1
	Kardaanvõlli ühendaja pulk — lühike	1928-29	1

* Käsi pidurita autol.

** Käsi piduriga autol.

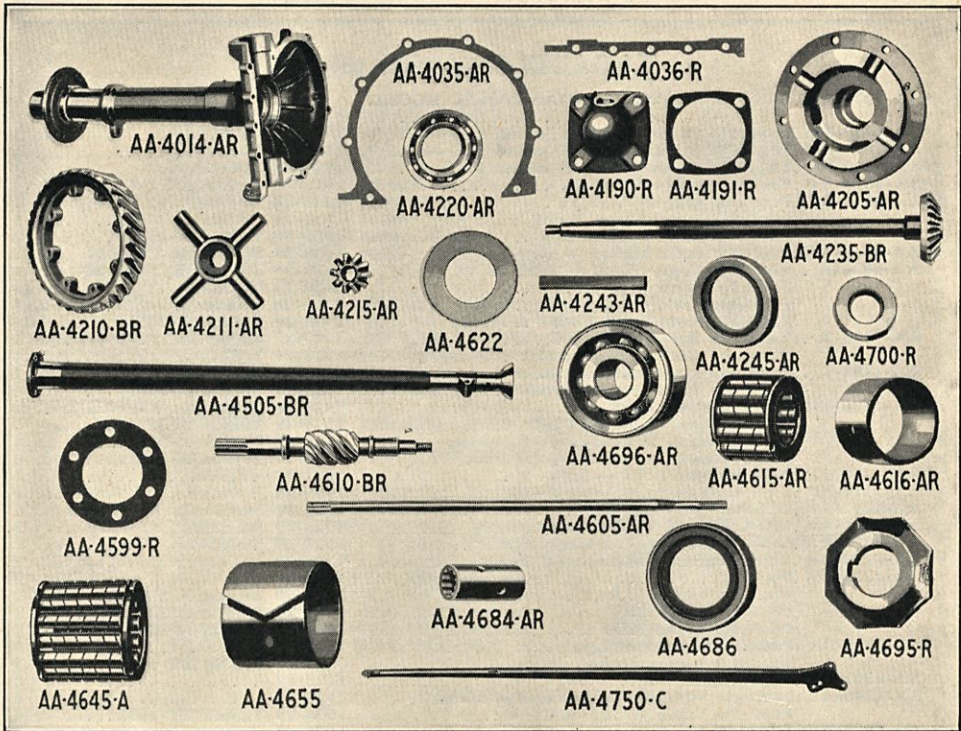

Osa N:o	Osade nimetus	Aasta	Arv autos
	Kardaanyõlli ühendaja pulk	1928-29	Tellida A-23860-R 1
	Kardaanyõlli ühendaja pulga seib	1928-29	Tellida A-22248 1
	Kardaanyõlli ühendaja pulga lõhis	1928-29	Tellida A-23534 1
AA-4686	Kardaanyõlli määrdehoidja koond	1928-29	1
AA-4695-R	Tigu tugilaagri hoidja	1928-29	Sama mis TT-1053 1
	Tigu tugilaagri hoidja mutter	1928-29	Tellida A-21941 1
AA-4696-AR	Tigu tugilaagri koond	1928-29	1
	Tigu tugilaagri hoidja pulk	1928-29	Tellida A-23767-R 1
	Tigu tugilaagri hoidja mutri lõhis	1928-29	Tellida A-23566 1
AA-4700-R	Tigu määrdehoidja koond	1928-29	1
AA-4750-C	Tagatelje tugivarb — P.	1928-29	1
AA-4751-C	Tagatelje tugivarb — V.	1928-29	1
	Tagatelje tugivarva määrdenipp	1928-29	Tellida A-24404 2
	Tagatelje tugivarva polt — eesmine	1928-29	Tellida A-21300 1
	Tagatelje tugivarva poldi mutter — eesmine	1928-29	Tellida A-21891 1
	Tagatelje tugivarva poldi lõhis	1928-29	Tellida A-23533 1
	Tagatelje tugivarva polt — tagumine	1928-29	Tellida A-21301 4
	Tagatelje tugivarva poldi mutter — tagumine	1928-29	Tellida A-21891 4
	Tagatelje tugivarva poldi lõhis	1928-29	Tellida A-23550 4
	Kiirusemõõtja käitaja hammasratas	1928-29	Tellida AA-17271-D 1
	Kiirusemõõtja käitaja hammasratas	1928-29	Tellida AA-17285-BR 1
	Kiirusemõõtja käitaja hammasratta hoidja	1928-29	Tellida AA-17286-AR 1

TAGUMINE TELG KOONUSHAMMASRATTA TÜÜP — 1930.

AA-4000-K	Tagatelje ja kardaanyõlli koond 6.6—1	1930	1
AA-4010-F	Pooltelje kesta koond — P.	1930	1
AA-4011-D	Pooltelje kesta koond — V.	1930	1
AA-4035-D	Pooltelje kesta thend	1930	1
AA-4189	Käitaja hammasratta toe pulk	1930	1

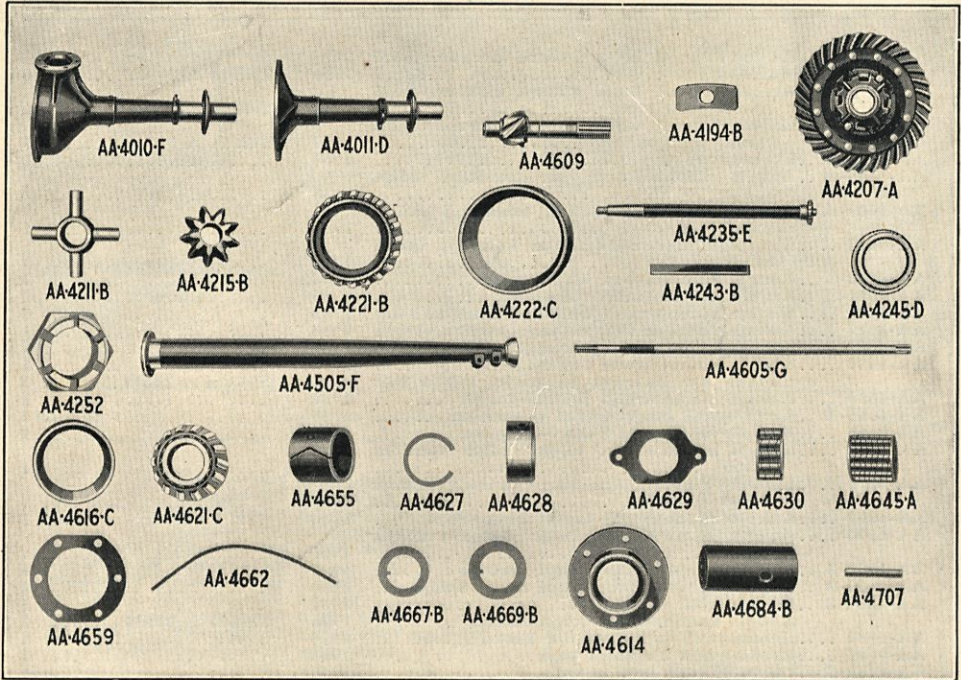

Osa N:o	Osade nimetus	Aasta	Arv autos
AA-4194-B	Käitaja hammasratta tugi	1930	1
	Kesta tühjendusava prunt	1930	Tellida A-24452
	Kesta täiteava prunt	1930	Tellida A-24452
	Kesta polt	1930	Tellida A-21131
	Kesta poldi seib	1930	Tellida A-22300
	Kesta poldi mutter	1930	Tellida A-21793
*AA-4207-A	Differentsiaali hammasratta ja kambriku koond — 6.6—1	1930	1
*AA-4207-B	Differentsiaali hammasratta ja kambriku koond — 5.14—1	1930	1
AA-4211-B	Differentsiaali ristvõll	1930	1
	Differentsiaali kambriku kübara kruvi	1930	8
AA-4215-B	Differentsiaali sateliit hammasratas	1930	4
AA-4221-B	Differentsiaali koonuslaagri koond	1930	2
AA-4222-C	Differentsiaali laagri kauss	1930	2
AA-4235-E	Pooltelg	1930	2
	Pooltelje lõhis	1930	Tellida A-23566
AA-4243-B	Pooltelje kil	1930	2
AA-4245-D	Kesta määrdehoidja koond	1930	2
AA-4252	Pooltelje mutter	1930	2
AA-4505-F	Kardaantvõlli kesta	1930	1
	Kardaantvõlli kesta määrdenipp	1930	1
	Kardaantvõlli kesta prunt	1930	1
	Kardaantvõlli kesta tagatelje kestile kinnit. kruvi	1930	Tellida A-21279
	Kardaantvõlli kesta tagatelje kestile kinnit. kruvi vedruseib	1930	Tellida A-22355
	Kardaantliigendi kesta kübar — sisemine	1930	Tellida A-4513-A
	Kardaantliigendi kesta kübara koond — välimine	1930	Tellida A-4520-C
	Kardaantliigendi kesta kübara polt	1930	Tellida A-4516
	Kardaantliigendi kesta tihend	1930	Tellida A-4515-A
	Kardaantliigendi kesta kübara polt — tagumine	1930	Tellida A-20963

*Ühes differentsiaali hammasrataste kambrikuga.

Osa N:o	Osade nimetus	Aasta	Arv autos
	Kardaanliigendi kesta kübara ühendusvõllini kinnit. polt	1930	Tellida A-20907 6
	Kardaanliigendi kesta kübara ühendusvõllini kinnit. poldi lõhis	1930	Tellida A-23534 6
	Kardaanliigendi kesta kübara ühendusvõllini kinnit. poldi mutter	1930	Tellida A-21745 6
AA-4605-G	Kardaanvõlli	1930	1
AA-4609-A	Käitaja hammasratta ja juhtlaagri käise koond	1930	1
AA-4609-B	Käitaja hammasratta ja juhtlaagri käise koond — 5.14—1	1930	1
AA-4614	Käitaja hammasratta laagri käise ja laagri kübara koond	1930	1
AA-4616-C	Käitaja hammasratta laagri kübar	1930	2
AA-4621-C	Käitaja hammasratta rull-laager	1930	2
AA-4626	Käitaja hammasratta juhtlaagri sisemine käng	1930	1
AA-4627	Käitaja hammasratta juhtlaagri kinnitusrõngas	1930	1
AA-4628	Käitaja hammasratta juhtlaagri välimine käiss	1930	1
AA-4629	Käitaja hammasratta juhtlaagri hoidja	1930	1
	Käitaja hammasratta juhtlaagri hoidja neet	1930	Tellida A-23293 2
AA-4630	Käitaja hammasratta juhrull-laager	1930	1
AA-4645-A	Kardaanvõlli laagri koond — eesmine	1930	1
AA-4655	Kardaanvõlli laagri käiss — eesmine	1930	1
AA-4659	Käitaja hammasratta laagri käise vaheleht 0,005	1930	1
AA-4661	Käitaja hammasratta laagri käise vaheleht 0,060	1930	1
AA-4662	Käitaja hammasratta laagri käise tihend	1930	1
AA-4664	Käitaja hammasratta laagri käise vaheleht 0,070	1930	1
AA-4667-B	Käitaja hammasratta laagri tugiseib	1930	1
AA-4669-B	Käitaja hammasratta laagri mutri hoidja	1930	1
AA-4684-B	Kardaanvõlli ühendaja	1930	1
	Käitaja hammasratta laagri mutter	1930	Tellida A-21956 2
AA-4686	Kardaanvõlli määrdehoidja koond	1930	1
AA-4707	Kardaanvõlli ühendaja pulk	1930	1
AA-4750-C	Tagatelje tugivarva koond — P.	1930	1
AA-4751-C	Tagatelje tugivarva koond — V.	1930	1
	Kiirusmõõtja käitaja hammasratas	1930	Tellida AA-17285 1
	Kiirusmõõtja käitaja hammasratta hoidja	1930	Tellida AA-17286-B 1
	Kiirusmõõtja käitaja hammasratta tugiseib	1930	Tellida AA-17287 1
	Tagatelje tugivarva määrdenipp	1930	Tellida A-24404 2
	Tagatelje tugivarva eesmine polt	1930	Tellida A-21300 1
	Tagatelje tugivarva eesmise poldi lõhis	1930	Tellida A-23533 1
	Tagatelje tugivarva eesmise mutter	1930	Tellida A-21891 1
	Tagatelje tugivarva tagumine lõhis	1930	Tellida A-23533 4
	Tagatelje tugivarva tagumine mutter	1930	Tellida A-21891 4
	Tagatelje tugivarva tagumine polt	1930	Tellida A-21301 4

ÜHENDUSVÕLL.

AA-4802-B	Ühendusvõlli ja kesta koond	1928-30	1
AA-4802-C	Ühendusvõlli koond AA-157	1930	1
AA-4804-AR	Ühendusvõlli kesta viltseib	1928-29	1
	Ühendusvõlli kesta viltseib	1928-29	Tellida A-22438 1
AA-4804-B	Ühendusvõlli kesta	1929-30	1
AA-4804-C	Ühendusvõlli kesta AA-157	1930	1
AA-4808-AR	Lisakäitise tagumine kandja	1928-29	1
	Ühendusvõlli tagumise kandja pöikraamile kinnit. polt	1928-29	Tellida A-21233 2
	Ühendusvõlli tagumise kandja pöikraamile kinnit. poldi mutter	1928-29	Tellida A-21839 2
	Ühendusvõlli tagumise kandja pöikraamile kinnit. poldi lõhis	1928-29	Tellida A-23534 2
	Ühendusvõlli tagumise kandja pöikraamile kinnit. poldi seib	1928-29	Tellida A-22337 2
AA-4808-B	Ühendusvõlli kesta tagumine kandja	1929-30	1
	Ühendusvõlli tagumise kandja polt	1929-30	Tellida A-20963 6
	Ühendusvõlli tagumise kandja mutter	1929-30	Tellida A-21745 6
	Ühendusvõlli tagumise kandja lõhis	1929-30	Tellida A-23534 6
AA-4809	Ühendusvõlli kesta toppend	1929-30	2
AA-4810	Ühendusvõlli kesta eesmine kandja	1929-30	1
	Ühendusvõlli eesmise kandja polt	1929-30	Tellida A-20718 1
	Ühendusvõlli eesmise kandja seib	1929-30	Tellida A-22217 1
	Ühendusvõlli eesmise kandja määrdenipp	1929-30	Tellida A-24405 1
AA-4811	Ühendusvõlli hammasratas	1929-30	1
	Ühendusvõlli hammasratta hoidja	1929-30	Tellida AA-7095 1

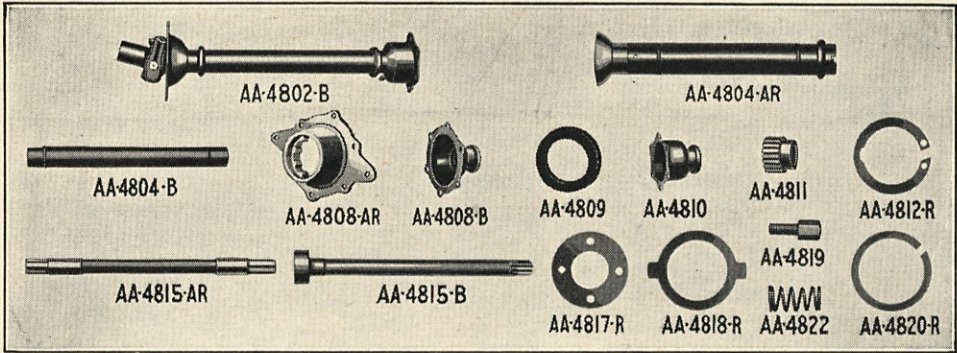

Osa N:o	Osade nimetus	Aasta	Arv autos
	Ühendusvõlli hammasratta seib	1929-30	Tellida A-22245 1
	Ühendusvõlli rull-laager	1928-29	Tellida AA-4645-A 2
	Ühendusvõlli rull-laagri käiss	1928-29	Tellida AA-4655 2
	Ühendusvõlli rull-laagri seib	1928-29	Tellida A-22439-R 2
AA-4812-R	Ühendusvõlli laagri hoidja	1928-29 1
AA-4815-AR	Ühendusvõll	1928-29 1
AA-4815-B	Ühendusvõll	1929-30 1
AA-4815-C	Ühendusvõll AA-157	1930 1
AA-4817-R	Ühendusvõlli liikuv tugiseib	1928-29 1
AA-4818-R	Ühendusvõlli paigalseisev tugiseib	1928-29 1
AA-4819-R	Ühendusvõlli seadekruvi	1929-30 1
	Ühendusvõlli seadekrui seib	1929-30	Tellida A-22300 1
AA-4820-R	Ühendusvõlli tugiseibi kinnit. rõngas	1928-29 1
AA-4822	Ühendusvõlli tugivedru	1929-30 1
AA-4826	Ühendusvõlli hammasratta kruvi	1929-30 1

RAAM.

AA-5005-AR	RAAMI KOOND	1928-29 1
AA-5005-B	Raami koond	1930 1
AA-5006	Raami koond AA-157	1930 1
AA-5013	Külglatt — P. AA-157	1930 1
AA-5014	Külglatt — V. AA-157	1930 1
AA-5015-A	Raami külglatt — P.	1928-30 1
AA-5016-A	Raami külglatt — V.	1928-30 1
AA-5017	Raami põiklatt Nr. 1 AA-157	1930 1
AA-5019-A	Raami põiklatt — N:o 1	1930 1
AA-5020-AR	Raami põiklatt — N:o 1	1928-29 1
AA-5025-A	Raami põiklatt — N:o 2	1928-30 1
AA-5026-A	Raami põiklatt — N:o 3	1928-30 1
AA-5027	Raami põiklatt Nr. 2 AA-157	1930 1
AA-5028	Raami põiklatt Nr. 3 AA-157	1930 1
AA-5030-AR	Raami põiklatt — N:o 4	1928-29 1
AA-5030-C	Raami põiklatt — N:o 4	1930 1
AA-5031	Raami põiklatt — N:o 4	1928-30 2
AA-5032	Raami põiklatt Nr. 4 AA-157	1930 1
AA-5035	Raami põiklatt — N:o 5	1928-30 1
	Kerekandja — eesmine	1928-30	Tellida A-5075 2
AA-5036	Raami põiklatt Nr. 5 AA-157	1930 1
AA-5077	Kerekandja — tagumine	1928-30 2
AA-5089-B	Mootori tagumine kandja — P.	1928-30 1
AA-5090-B	Mootori tagumine kandja — V.	1928-30 1
	*Mootori tagumise kandja raamile kinnit. poldi	1928-30	Tellida A-20782 6
	Mootori tagumise kandja raamile kinnit. poldi	1930	Tellida A-20751 6
	Mootori tagumise kandja raamile kinnituspoldi mutter	1928-30	Tellida A-21701 6
	Mootori tagumise kandja raamile kinnit. poldi lõhis	1928-30	Tellida A-23515 6
AA-5093	Mootori tagumise kandja raamile kinnit. poldi vahepuks	1928-30 6

*1 5/8" poldi asetamisel tarvitada ka seib A-22217.

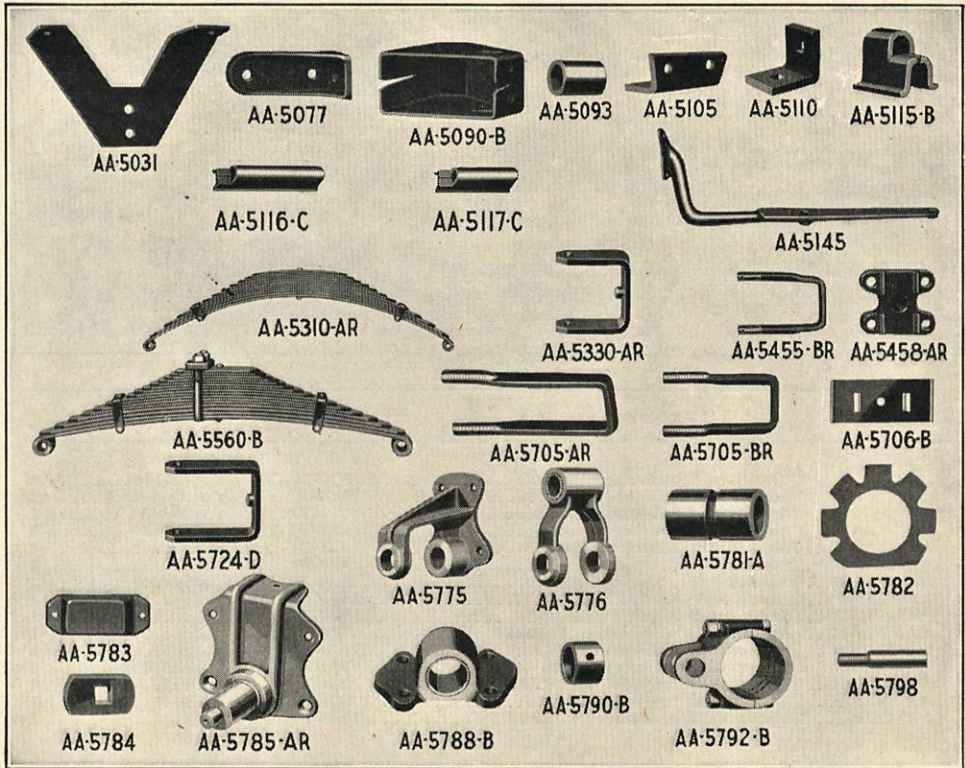

Osa N:o	Osade nimetus	Aasta	Arv autos
	Mootori katte müravältija kandja raamil	1928-30	Tellida A-5100 2
	Mootori katte müravältija kandja neet	1928-30	Tellida A-23377 6
AA-5105	Akkumulaatori hoidja kandja raamil	1928-30 1
AA-5110	Jalalaua kandja raamil (Stake)	1928-30 7
	Jalalaua kandja raamile kinnit. polt	1928-29	Tellida A-20556 16
	Jalalaua kandja raamile kinnit. mutter	1928-29	Tellida A-21664 16
	Jalalaua kandja raamile kinnit. poldi seib	1928-29	Tellida A-22151 16
AA-5115-B	Raami külglati vahetükk — tagumine — Stake, Express	1928-30 2
AA-5116-C	Raami külglati vahetükk — eesmine — Stake, Express	1928-30 2
	Raami külglati vahetüki seib	1928-29	Tellida A-22371 2
	Raami külglati vahetüki polt	1928-29	Tellida A-21147 8
AA-5117-C	Raami külglati vahetükk — keskmine	1928-30 2
	Raami külglati vahetükk — keskmine	1930 2
	Raami külglati vahetüki poldi mutter	1928-29	Tellida A-21793 8
	Raami külglati vahetüki poldi seib	1928-29	Tellida A-22300 8
	Jalalaua kandja raamil — eesmine	1928-30	Tellida A-5125-A 2
AA-5119	Raami külglati vahetükk — eesmine	1930 4
**AA-5130-A	Jalalaua kandja — tagumine	1928-30 2
†AA-5145	Jalalaua kandja — tagumine	1928-30 2
	Jalalaua tagumise kandja polt	1928-29	Tellida A-20732 6
	Jalalaua tagumise kandja poldi mutter	1928-29	Tellida A-21701 6
	Jalalaua tagumise kandja poldi lõhis	1928-29	Tellida A-23516 6
	Tagumise vedru edelüli kandja	1928-29	Tellida AA-5775 2
	Tagumise vedru edelüli kandja neet	1928-29	Tellida A-23437 8
	Edepiduri ühendusvarva vedru kandja	1928-29	Tellida A-2504 2

**AA-157 autol kandja N:o 3 pika jalalaua juures.
 †AA-157 autol kandja N:o 4 pika jalalaua juures.

Osa N:o	Osade nimetus	Aasta	Arv autos
AA-5230	Sumbutaja koond AA-157	1930	1
AA-5255-A	Sumbutaja väljalaske toru AA-157 133" pikk	1930	1
AA-5255-B	Sumbutaja toru AA-157 50" pikk	1930	1
AA-5256-AR	Väljalaske toru kandja	1928-29	1
	†Väljalaske toru kandja	1928-30	Tellida A-5256-C 1
	Väljalaske toru kandja raamile kinnit. polt	1928-29	Tellida A-20755 2
	Väljalaske toru kandja raamile kinnit. mutter	1928-29	Tellida A-21701 2
	Väljalaske toru kandja raamile kinnit. poldi lõhis	1928-30	Tellida A-23515 2
	Väljalaske toru kandja kruvi	1930	Tellida A-20953 1
	Väljalaske toru kandja mutter	1930	Tellida A-21745 1
	Väljalaske toru kandja poldi lõhis	1930	Tellida A-23534 1
††AA-5256-C	Sumbutaja väljalaske toru kandja — eesmine AA-157	1930	1
	Sumbutaja väljalaske toru kandja polt AA157 c	1930	Tellida A-20763 2
	Sumbutaja väljalaske toru kandja mutter AA-157	1930	Tellida A-21702 2
	Sumbutaja väljalaske toru kandja seib AA-157c	1930	Tellida A-22217 2
	*Sumbutaja väljalaske toru kandja põiklatil Nr. 4 AA-157	1930	Tellida A-5256-C 1
	Sumbutaja väljalaske toru kandja põiklatil Nr. 4 polt AA-157	1930	Tellida A-20953 1
	Sumbutaja väljalaske toru kandja põiklatil Nr. 4 mutter AA-157	1930	Tellida A-21745 1
	Sumbutaja väljalaske toru kandja põiklatil Nr. 4 lõhis AA-157	1930	Tellida A-23534 1
AA-5257	Sumbutaja väljalaske toru kohastaja AA-131	1930	1
	Sumbutaja väljalaske toru kohastaja neet AA-131	1930	Tellida A-23372 2
*AA-5258	Sumbutaja väljalaske toru kandja põiklatil Nr. 3 AA-157	1930	1
*AA-5259-A	Sumbutaja väljalaske toru kandja raamil — tagumine AA-157	1930	1
**AA-5259-B	Sumbutaja väljalaske toru kandja raamil — tagumine AA-157	1930	1
	Sumbutaja väljalaske toru kandja raamil polt AA-157	1930	Tellida A-20949 ††
	Sumbutaja väljalaske toru kandja raamil mutter AA-157	1930	Tellida A-21745 ††
	Sumbutaja väljalaske toru kandja raamil lõhis AA-157	1930	Tellida A-23534 ††
	Sumbutaja väljalaske toru kandja raamil polt AA-157	1930	Tellida A-20905 †
	Sumbutaja väljalaske toru kandja raamil mutter AA-157	1930	Tellida A-21741 †
	Sumbutaja väljalaske toru kandja raamil lõhis AA-157	1930	Tellida A-22245 †

RAAMI NEEDID

$\frac{1}{4} \times \frac{3}{4}$	läätspeaga neet	1928-29	Tellida A-23262
$\frac{1}{4} \times \frac{13}{16}$	ümarguse peaga neet	1930	Tellida A-23266
$\frac{3}{16} \times 1 \frac{1}{16}$	ümarg. peaga neet	1930	Tellida A-23371
$\frac{3}{16} \times \frac{7}{8}$	ümarg. peaga neet	1928-30	Tellida A-23372
$\frac{3}{16} \times \frac{13}{16}$	ümarg. peaga neet	1928-30	Tellida A-23377
$\frac{3}{16} \times \frac{15}{16}$	ümarg. peaga neet	1930	Tellida A-23384
$\frac{3}{8} \times 1 \frac{1}{2}$	nööp-peaga neet	1928-29	Tellida A-23435
$\frac{3}{8} \times 1$	nööp-peaga neet	1928-29	Tellida A-23436
$\frac{3}{8} \times 1 \frac{1}{8}$	nööp-peaga neet	1928-30	Tellida A-23437
$\frac{3}{8} \times \frac{7}{8}$	läätspeaga neet	1930	Tellida A-23438
$\frac{3}{8} \times \frac{11}{16}$	ümarg. peaga neet	1928-30	Tellida A-23439
$\frac{3}{8} \times 1 \frac{1}{4}$	ümarg. peaga neet	1928-29	Tellida A-23441
$\frac{3}{8} \times \frac{3}{4}$	ümarg. peaga neet	1930	Tellida A-23445

EDEVEDRU.

AA-5310-AR	EDEVEDRU KOOND	1928-29	1
AA-5310-BR	EDEVEDRU KOOND — 18 lehte	1928-29	1
AA-5310-C	Edevedru koond — 13 lehte	1930	1
AA-5310-D	Edevedru koond — 14 lehte	1930	1
AA-5313-AR	Edevedru leht N:o 1 — koond	1928-29	1

*AA-5255-A jaoks.

**AA-5255-B jaoks.

†AA-5255-A jaoks tarvitada 4 ja AA-5255-B jaoks 2.

††AA-5255-A jaoks tarvitada 2 ja AA-5255-B jaoks 1.

†††AA-5255-A või AA-5255-B jaoks.

Osa N:o	Osade nimetus	Aasta	Arv autos
**AA-5313-BR	Edevedru leht N:o 1 — koond	1929	1
AA-5313-C	Edevedru leht N:o 1 — koond	1930	1
AA-5313-D	Edevedru leht N:o 1 — koond 14 lehte	1930	1
AA-5315-AR	Edevedru leht N:o 2	1928-29	1
**AA-5315-BR	Edevedru leht N:o 2	1929	1
AA-5315-D	Edevedru leht N:o 2 — 14 lehte	1930	1
AA-5316-AR	Edevedru leht N:o 3	1928-29	1
**AA-5316-BR	Edevedru leht N:o 3	1929	1
*AA-5316-C	Edevedru leht N:o 3 — 14 lehte	1930	1
AA-5317-AR	Edevedru leht N:o 4	1928-29	1
**AA-5317-BR	Edevedru leht N:o 4	1929	1
*AA-5317-C	Edevedru leht N:o 4	1930	1
AA-5318-AR	Edevedru leht N:o 5	1928-29	1
**AA-5318-BR	Edevedru leht N:o 5	1929	1
*AA-5318-C	Edevedru leht N:o 5	1930	1
AA-5319-AR	Edevedru leht N:o 6	1928-29	1
**AA-5319-BR	Edevedru leht N:o 6	1929	1
*AA-5319-C	Edevedru leht N:o 6	1930	1
AA-5320-AR	Edevedru leht N:o 7	1928-29	1
**AA-5320-BR	Edevedru leht N:o 7	1929	1
*AA-5320-C	Edevedru leht N:o 7	1930	1
AA-5321-AR	Edevedru leht N:o 8	1928-29	1
**AA-5321-BR	Edevedru leht N:o 8	1929	1
*AA-5321-C	Edevedru leht N:o 8	1930	1
AA-5322-AR	Edevedru leht N:o 9	1928-29	1
**AA-5322-BR	Edevedru leht N:o 9	1929	1
*AA-5322-C	Edevedru leht N:o 9	1930	1
AA-5323-AR	Edevedru leht N:o 10	1928-29	1
**AA-5323-BR	Edevedru leht N:o 10	1929	1
*AA-5323-C	Edevedru leht N:o 10	1930	1
AA-5324-AR	Edevedru leht N:o 11	1928-29	1
**AA-5324-BR	Edevedru leht N:o 11	1929	1
*AA-5324-C	Edevedru leht N:o 11	1930	1
**AA-5325-AR	Edevedru leht N:o 12	1929	1
*AA-5325-B	Edevedru leht N:o 12	1930	1
**AA-5326-AR	Edevedru leht N:o 13	1929	1
*AA-5326-B	Edevedru leht N:o 13	1930	1
**AA-5327-R	Edevedru leht N:o 14	1929	1
AA-5327-B	Edevedru leht N:o 14 — 14 lehte	1930	1
	Edevedru klamber — 14 lehte	1930	Tellida A-5724-D 2
	Edevedru klamber — 13 lehte	1930	Tellida A-5724-C 2
**AA-5328-R	Edevedru leht N:o 15	1929	1
**AA-5329-R	Edevedru leht N:o 16	1929	1
**AA-5332-R	Edevedru leht N:o 17	1929	1
**AA-5333-R	Edevedru leht N:o 18	1929	1
	Edevedru leht N:o 12	1928-29	Tellida A-5323 1
	Edevedru puks	1928-29	Tellida A-3034 2
	Edevedru puks	1930	Tellida A-4020 2
	Edevedru klamber	1938-29	Tellida A-5330-B 2
**AA-5330-BR	Edevedru klamber	1928-29	2
	Edevedru klambri polt	1928-29	Tellida A-20545 2
	Edevedru klambri polt	1930	Tellida A-20546 2
	Edevedru klambri poldi mutter	1930	Tellida A-21663 2
	Edevedru kinnit. klambri mutter	1928-30	Tellida A-21839 4
	Edevedru kinnit. klambri põõn	1928-29	Tellida A-5458 1
**AA-5345-R	Edevedru side polt	1928-29	1
	Edevedru sidepolt	1928-29	Tellida A-20731-R 1
	Edevedru sidepolt — 14 lehte	1930	Tellida A-20976 1
	Edevedru sidepoldi mutter	1928-29	Tellida A-21706 2
	Edevedru sidepolt — 13 lehte	1930	Tellida A-20942 1
	Edevedru sidepoldi mutter	1930	Tellida A-21749 1
AA-5455-BR	Edevedru klamber	1928-29	2
**AA-5455-CR	Edevedru klamber	1928-29	2
AA-5455-D	Edevedru klamber — 13 lehte	1930	1
AA-5455-E	Edevedru klamber — 14 lehte	1930	2
AA-5458-AR	Edevedru klambri põõn	1928-29	1
AA-5458-B	Edevedru klambri põõn — 13 lehte	1930	2
	Edevedru klambri lõhis	1928-30	Tellida A-23531 4
	Edevedru pannal	1928-29	Tellida A-5465 2
	Edevedru pannal	1930	Tellida A-5715 2
	Edevedru pandla põõn	1928-30	Tellida A-5468 2
	Edevedru pandla mutter	1928-30	Tellida A-21794 4
	Edevedru pandla lõhis	1928-30	Tellida A-23531 4
	Edevedru pandla määrdennipp	1928-30	Tellida A-24404 4
AA-5461	Käitusvanda laager	1930	1

*13 või 14 lehelisel vedrul.

**18 lehelise vedrul.

Osa N:o	Osade nimetus	Aasta	Arv autos
TAGAVEDRU.			
AA-5560-B	Tagavedru koond — 16 lehte	1928-30	2
AA-5560-C	Tagavedru koond — 13 lehte	1928-30	2
AA-5563	Tagavedru leht N:o 1 koond	1928-30	2
AA-5565	Tagavedru leht N:o 2	1928-30	2
AA-5566-A	Tagavedru leht N:o 3	1928-30	2
AA-5566-B	Tagavedru leht N:o 3 Panel	1928-30	2
AA-5567-A	Tagavedru leht N:o 4	1928-30	2
AA-5567-B	Tagavedru leht N:o 4 Panel	1928-30	2
AA-5568-B	Tagavedru leht N:o 5	1928-30	2
AA-5569-B	Tagavedru leht N:o 6	1928-30	2
AA-5570-B	Tagavedru leht N:o 7	1928-30	2
AA-5571-B	Tagavedru leht N:o 8	1928-30	2
AA-5572-B	Tagavedru leht N:o 9	1928-30	2
AA-5573-B	Tagavedru leht N:o 10	1928-30	2
AA-5574-B	Tagavedru leht N:o 11	1928-30	2
AA-5575-B	Tagavedru leht N:o 12	1928-30	2
AA-5576-B	Tagavedru leht N:o 13	1928-30	2
AA-5577-B	Tagavedru leht N:o 14	1928-30	2
AA-5578	Tagavedru leht N:o 15	1928-30	2
AA-5579	Tagavedru leht N:o 16	1928-30	2
	Tagavedru ühendus polt	1928-30	2
	Tagavedru ühendus polt — AA Panel	1930	2
	Tagavedru ühendus poldi mutter	1928-30	2
AA-5705-AR	Tagavedru klamber	1928-29	4
AA-5705-BR	Tagavedru klamber — Panel	1928-29	4
AA-5705-C	Tagavedru klamber	1930	4
AA-5705-D	Tagavedru klamber — AA Panel	1930	4
AA-5706-B	Tagavedru klambri põõna vaheleht	1930	4
AA-5708	Tagavedru klambri põõn	1930	4
	Tagavedru klambri mutter	1928-30	4
	Tagavedru klambri vedruseib	1928-29	8
AA-5724-D	Tagavedru klamber	1928-30	2
AA-5724-E	Tagavedru klamber	1928-30	2
	Tagavedru klambri polt	1928-30	4
	Tagavedru klambri mutter	1928-30	4
	Tagavedru määrdenipp	1928-30	6
AA-5775	Tagavedru ühenduslülil kandja	1928-30	2
	Tagavedru ühenduslülil kandja neet	1928-30	8
AA-5776	Tagavedru ühenduslülil koond — P.	1928-30	1
AA-5777	Tagavedru ühenduslülil koond — V.	1928-30	1
	Tagavedru ühenduslülil polt	1928-30	4
	Tagavedru ühenduslülil poldi mutter	1928-30	4
	Tagavedru ühenduslülil poldi lõhis	1928-30	2
	Tagavedru ühenduslülil määrdenipp	1928-30	2
AA-5781-A	Tagavedru püks	1928-30	4
AA-5782	Tagavedru ühenduslülil ülem. poldi kinnit. seib	1928-30	2
AA-5783	Tagatelje kummi padi	1928-30	2
	Tagatelje kummi padja polt	1928-30	2
	Tagatelje kummi padja mutter	1928-30	1
	Tagatelje kummi padja vedruseib	1928-30	4
AA-5784	Tagatelje kummi padja seib	1928-30	4
AA-5785-AR	Tagavedru kandja	1928-29	4
AA-5785-B	Tagavedru kandja	1928-30	4
	Tagavedru kandja neet — ülem. küljel	1928-30	4
	Tagavedru kandja neet — alum. küljel	1928-30	4
	Tagavedru kandja neet	1928-29	2
AA-5788-D	Tagavedru kandja laager	1928-30	2
AA-5790-AR	Tagavedru kandja laagri püks	1928-29	2
AA-5790-B	Tagavedru kandja laagri püks	1928-30	4
	Tagavedru kandja laagri määrdenipp	1928-30	2
	Tagavedru kandja mutter	1928-29	2
	Tagavedru kandja mutter	1928-30	2
	Tagavedru kandja seib	1928-30	2
	Tagavedru kandja lõhis	1928-30	2
	Tagavedru kandja neet — külje	1928-29	8
AA-5791	Tagavedru ühenduslülil püks	1928-30	4
AA-5792-AR	Tagavedru aseme koond — P.	1928-29	1
AA-5792-B	Tagavedru aseme koond — P.	1928-30	1
AA-5793-AR	Tagavedru aseme koond — V.	1928-29	1
AA-5793-B	Tagavedru aseme koond — V.	1928-30	1
	Tagavedru aseme polt	1928-30	4
	Tagavedru aseme poldi mutter	1928-30	4
	Tagavedru aseme poldi vedruseib	1928-30	4
	Tagavedru aseme määrdenipp	1928-30	2
	Tagavedru püks	1928-29	4
		Tellida A-20735	2
		Tellida A-20772	2
		Tellida A-21702	2
		Tellida A-21895	4
		Tellida A-22367	8
		Tellida A-20736	4
		Tellida A-21702	4
		Tellida A-24404	6
		Tellida A-23437	8
		Tellida A-21320	4
		Tellida A-21921	4
		Tellida A-23552	2
		Tellida A-24404	2
		Tellida A-20734	2
		Tellida A-21707	1
		Tellida A-22217	4
		Tellida A-23441	4
		Tellida A-23435	4
		Tellida A-23437	2
		Tellida A-21921	2
		Tellida A-21941	2
		Tellida A-22410	2
		Tellida A-23566	2
		Tellida A-23436	8
		Tellida A-21276	4
		Tellida A-21877	4
		Tellida A-22355	4
		Tellida A-24404	2
		Tellida AA-5781-A	4

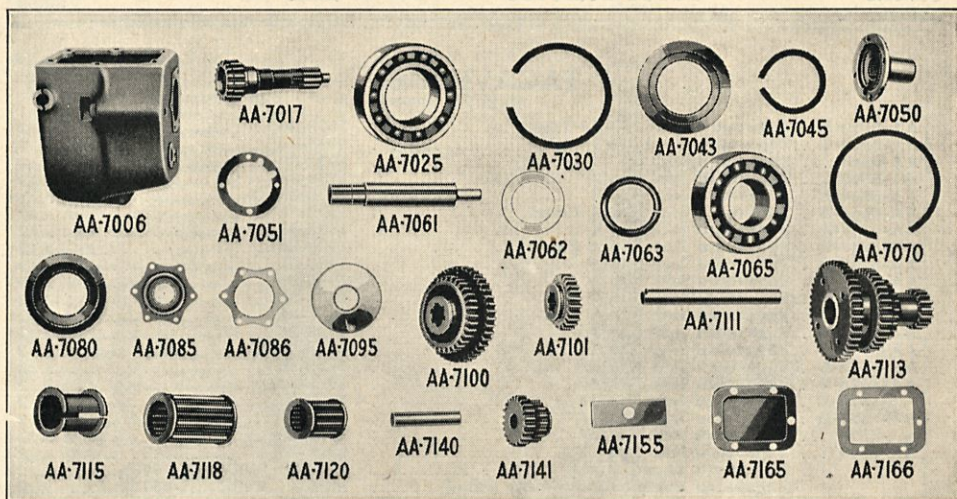

Osa N:o	Osade nimetus	Aasta	Arv autos
AA-5798	Tagavedru aseme kinnit. pulk	1928-30	2
	Tagavedru aseme kinnit. pulga mutter	1928-30	2
	Tagavedru aseme kinnit. pulga vedruseib	1930	2
AA-5799	Tagavedru aseme pulk	1928-30	2

KÄITIS — NELJA KÄIGUGA.

AA-7006	Käitise kambrik	1929-30	1
	Käitise kambriku täiteava prunt	1929-30	1
	Käitise kambriku väljalaskeava prunt	1929-30	1
AA-7017	Käitise peakäitaja hammasratas	1929-30	1
AA-7025	Käitise peakäitaja hammasratta kuul-laager	1929-30	1
AA-7030	Käitise peakäitaja hammasratta laagri hoidja seib	1929-30	1
AA-7043	Käitise peakäitaja hammasratta laagri õlimõlaja	1929-30	1
AA-7045	Käitise peakäitaja hammasratta laagri kinnit. rõngas	1929-30	1
AA-7050	Käitise peakäitaja hammasratta laagri hoidja	1929-30	1
AA-7051	Käitise peakäitaja hammasratta laagri hoidja tihend	1929-30	1
	Laagri hoidja kambrikule kinnit. kruvi	1929-30	4
	Laagri hoidja kambrikule kinnit. seib	1929-30	4
AA-7061	Käitise peavõll	1929-30	1
AA-7062	Käitise peavõlli laagri seib	1929-30	1
AA-7063	Käitise juht-laagri rõngas	1929-30	1
AA-7064	Käitise peavõlli võru	1930	1
AA-7065	Käitise peavõlli kuul-laager	1929-30	1
AA-7070	Käitise peavõlli laagri hoidja kinnitus rõngas	1929-30	1
AA-7080	Käitise peavõlli laagri õlimõlaja	1929-30	1
AA-7085	Käitise peavõlli laagri hoidja	1929-30	1
AA-7086	Käitise peavõlli laagri hoidja tihend	1929-30	2
	Käitise peavõlli laagri hoidja kruvi	1929-30	6
	Käitise peavõlli laagri hoidja seib	1929-30	6
*AA-7090-AR	Kardaanliigendi koond	1928-29	1
AA-7090-B	Kardaanliigendi koond	1929-30	1
AA-7095	Kardaanliigendi hoidja	1929-30	1
AA-7100	Käitise esimese ja teise käigu liuglev hammasratas	1929-30	1
AA-7101	Käitise kolmanda ja neljanda käigu liuglev hammasratas	1929-30	1
AA-7111	Käitise vastasvõll	1929-30	1
AA-7113	Käitise vastasvõlli hammasratas	1929-30	1

* Kolme käiguga käitisel.

Osa N:o	Osade nimetus	Aasta	Arv autos
AA-7115	Käitise vastasvõlli hammasratta vahepuks	1929-30	1
AA-7118	Käitise vastasvõlli hammasratta laager	1929-30	2
AA-7120	Käitise peavõlli juht-laager	1929-30	1
AA-7140	Käitise tagasikäigu vaheratta võll	1929-30	1
AA-7141	Käitise tagasikäigu vahehammasratta koond.	1929-30	1
AA-7155	Vastasvõlli ja tagasikäigu vaheratta võlli hoidja	1929-30	1
	Vastasvõlli ja tagasikäigu vaheratta võlli hoidja kruvi	1929-30	Tellida A-20961
	Vastasvõlli ja tagasikäigu vaheratta võlli hoidja seib	1929-30	Tellida A-22245
AA-7165	Käitise avaplaad	1929-30	1
AA-7166	Käitise avaplaadi tihend	1929	1
	Käitise avaplaadi kruvi	1929	Tellida A-20961
	Käitise avaplaadi seib	1929	Tellida A-22245

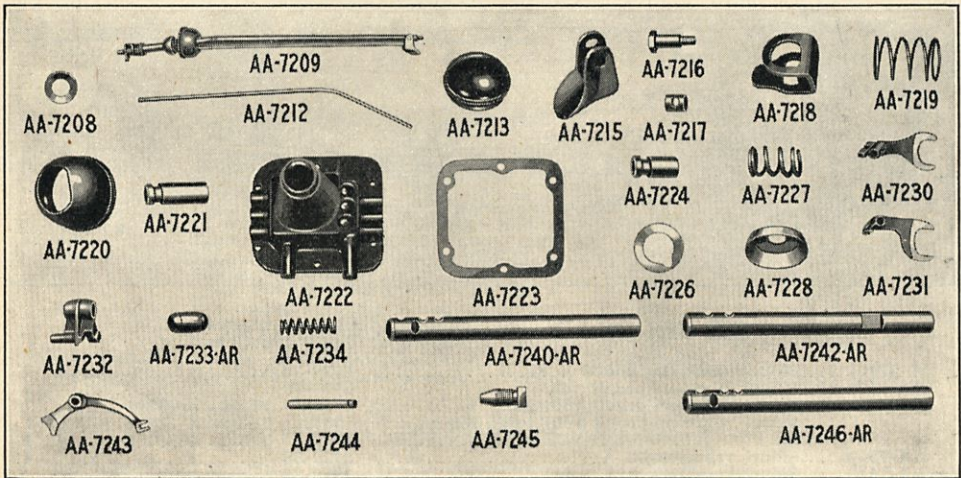

KÄIGUVAHETUS — 4-ja KÄIGU KÄITISEL.

AA-7208	Käiguvahetuse päästiku müravältija seib	1929-30	1
AA-7209	Käiguvahetuse hoova koond	1929-30	1
AA-7212	Käiguvahetuse hoova päästiku varb	1929-30	1
AA-7213	Käiguvahetuse hoova pide	1929-30	1
AA-7215	Käiguvahetuse hoova päästik	1929-30	1
AA-7216	Käiguvahetuse hoova päästiku kruvi	1929-30	1
	Käiguvahetuse hoova päästiku kruvi mutter	1929-30	Tellida A-21577
AA-7217	Käiguvahetuse hoova päästiku varva mutter	1929-30	1
AA-7218	Käiguvahetuse hoova päästiku riiv	1929-30	1
AA-7219	Käiguvahetuse hoova päästiku riivi vedru	1929-30	1
AA-7220	Käiguvahetuse hoova kübar	1929-30	1
AA-7220-B	Käiguvahetuse kambriku kübar. Tarvitusel vin-	1930	1
	diga kestal		
AA-7221	Käiguvahetuse hoova pulk	1929-30	1
AA-7721-B	Käiguvahetuse kambriku kübar. Tarvitusel vin-	1930	1
	diga kestal		
AA-7222	Käiguvahetuse kambrik	1929-30	1
	Käiguvahetuse kambriku kruvi	1929-30	Tellida A-20904
	Käiguvahetuse kambriku kruvi seib	1929-30	Tellida A-22245
AA-7223	Käiguvahetuse kambriku tihend	1929-30	1
AA-7224	Käiguvahetuse kambriku pulk	1929-30	1
AA-7226	Käiguvahetuse hoova päästiku vedruseib	1929-30	1
AA-7227	Käiguvahetuse hoova vedru	1929-30	1
AA-7228	Käiguvahetuse hoova vedru ase	1929-30	1
AA-7230	Käiguvahetuse tõukur — kolmanda ja nel-	1929-30	1
	janda käigu		
AA-7231	Käiguvahetuse tõukur — esimese ja teise käigu	1929-30	1
AA-7232	Tagasikäigu hammasratta võlli juhis	1929-30	1
AA-7233-AR	Käiguvahetuse võlli lukustus sukeldi	1929	2

Osa N:o	Osade nimetus	Aasta	Arv autos
AA-7233-B	Käiguvahetuse võlli lukustus sukeldi	1930	2
AA-7234	Käiguvahetuse võlli vedru	1929-30	3
	Käiguvahetuse lukustus kuul	1929-30 Tellida A-24500	3
AA-7240-AR	Käiguvahetuse võll — esimese ja teise käigu	1929	1
AA-7240-B	Käiguvahetuse võll — esimese ja teise käigu	1930	1
AA-7242-AR	Käitise hammasratta võll — tagumise käigu	1929	1
AA-7242-B	Käitise hammasratta võll — tagumine käik	1930	1
AA-7243	Tagumise käigu hammasratta tõukur	1929-30	1
AA-7244	Tagumise käigu hammasratta tõukuri võll	1929-30	1
	Tagumise käigu hammasratta tõukuri võlli lõhis	1929-30 Tellida A-23552	1
AA-7245	Hammasratta tõukuri kinnit. kruvi	1929-30	1
AA-7246-AR	Hammasrataste võll — kolmas ja neljas käik	1929	1
AA-7246-B	Hammasrataste võll — kolmas ja neljas käik	1930	1

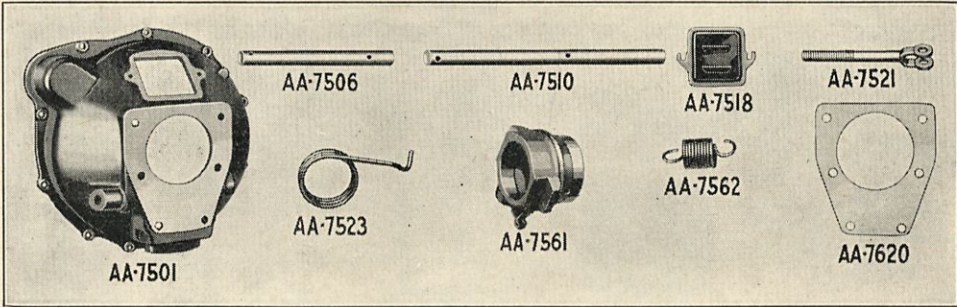

SIDURI OSAD — 4-ja KÄIGU KÄITIS.

AA-7501	Siduri kambriku koond	1929-30	1
AA-7506	Siduri ja piduri pedali võll	1929-30	1
	Siduri ja piduri pedali võlli pulk	1930 Tellida A-23791	1
	Siduri ja piduri pedali võlli pulga lõhis	1930 Tellida A-23530	1
	Siduri ja piduri pedali võlli pulk	1930 Tellida A-23781	1
AA-7510	Siduri vabastusvõll	1929-30	1
AA-7518	Siduri kambriku ava plaat	1929-30	1
AA-7521	Siduri pedali ja vabastusõla ühendus varb	1929-30	1
AA-7523	Siduri pedali vedru	1929-30	1
AA-7549	Siduri ketta vooderdus	1929-30	2
	Siduri ketta vooderduse neet	1929-30 Tellida A-22993	12
AA-7550	Siduri ketta koond	1928-29	1
*AA-7556	Siduri vedru	1928	1
AA-7561	Siduri vabastus-iaagri rumm	1929-30	1
AA-7562	Siduri vabastus-iaagri vedru	1929-30	1
	Siduri vabastus-iaagri määrdennipp pikk	1929-30 Tellida A-24408	1
	Siduri vabastus-iaagri määrdennipp lühike	1928-29 Tellida A-24405	1
AA-7563	Siduri surveplaadi ja katte koond	1928-30	1
AA-7620	Siduri kambriku tihend	1929-30	1
	Siduri kambriku käitise kambrikule kinnit. kruvi	1929-30 Tellida A-21243	6
	Siduri kambriku käitise kambrikule kinnit. seib	1929-30 Tellida A-22330	6

JAHUTAJA.

AA-8005-AR	Jahutaja — ilma katteta	1930	1
AA-8005-B	Jahutaja — ilma katteta — lap. torudega	1930	1
	Jahutaja raamile kinnit. polt	1930 Tellida A-20968	2
	Jahutaja kandja vahetükk	1930 Tellida A-8126	4
AA-8133	Jahutaja ühendusvarb üksik	1930	1
	Jahutaja ühendusvarva mutter	1930 Tellida A-21702	4
	Jahutaja ühendusvarva seib	1930 Tellida A-22217	4
AA-8139	Jahutaja ühendusvarva kandja jahutajal	1930	1
	Jahutaja ühendusvarva kandja polt	1930 Tellida A-20705	2
	Jahutaja ühendusvarva kandja mutter	1930 Tellida A-21702	2
	Jahutaja ühendusvarva kandja seib	1930 Tellida A-22217	2

*Mitmeketta siduril.

Osa N:o	O s a d e n i m e t u s	Aasta	Arv autos
AA-8141	Jahutaja ühendusvarva kandja edelalal	1930	1
	Jahutaja ühendusvarva kandja polt	1930	Tellida A-20562
	Jahutaja ühendusvarva kandja mutter	1930	Tellida A-21663
	Jahutaja ühendusvarva kandja seib	1930	Tellida A-22151
AA-8200	Jahutaja kate — AA-8005-B jaoks	1930	1
AA-8260	Silindri pea väljavoolu toru	1930	1

ELEKTRI SÜSTEEM.

AA-13462	Tagalambi kandja kõvenduse plaat	1930	1
AA-13470	Tagalambi kandja	1930	1
	Tagalambi kandja polt	1930	Tellida A-20653
	Tagalambi kandja vedruseib	1930	Tellida A-22151
	Tagalambi juhestiku aas	1930	Tellida A-14567-B
	Tagalambi juhestiku ühendaja	1930	Tellida A-14487
	Tagalambi juhestiku klamber ülemine	1930	Tellida A-14588
	Tagalambi juhestiku klamber alumine	1930	Tellida A-14592
AA-13510-B	Peatustule lüljia käitussõrm	1929-30	1
	Lüljia käitussõrme polt	1929-30	Tellida A-20579
	Lüljia käitussõrme mutter	1929-30	Tellida A-21663
	Tagalampi kandja raamile kinnit. polt — suur	1928-29	Tellida A-20764
	Tagalambi kandja raamile kinnit. poldi mutter	1928-29	Tellida A-21845
	Tagalambi kandja raamile kinnit. poldi seib	1928-29	Tellida A-22330
	Tagalambi kandja raamile kinnit. polt — väike	1928-29	Tellida A-20912
	Tagalambi kandja raamile kinnit. poldi mutter	1928-29	Tellida A-21702
	Tagalambi kandja raamile kinnit. poldi seib	1928-29	Tellida A-22217
	Tagalambi kandjale kinnit. polt	1928-29	Tellida A-20705
	Tagalambi kandjale kinnit. poldi mutter	1928-29	Tellida A-21702
	Tagalambi kandjale kinnit. poldi seib	1928-29	Tellida A-22217
AA-13511	Peatuslambi lüljia keti ja klambri koond	1930	1
	Peatuslambi lüljia keti ja klambri polt	1930	Tellida A-20566
	Peatuslambi lüljia keti ja klambri mutter	1930	Tellida A-21663
†AA-14405-C	Peatus- ja tagatule juhestik	1928-30	1
AA-14423	Tagalambi juhe pikendus koond AA-157	1930	1

TIIVAD, JALALAUD JA KILBID.

AA-16346	Tagatiiva ja kere vaheline müravältija	1928-30	2
AA-16347-R	Tagatiiva ja kere vaheline müravältija	1928-30	2
AA-16425	Tagatiiva ja külje vahetükk — P. — Express	1928-30	1
AA-16426-R	Tagatiiva ja külje vahetükk — V. — Express	1928-30	1
AA-16436-R	Tagatiiva ja külje vahetükk — P. — Stake body	1928-30	1
AA-16437-R	Tagatiiva ja külje vahetükk — V. — Stake body	1928-30	1
AA-16438-AR	TAGATIIVA KOOND — P.	1928-30	1
AA-16438-C	Tagatiiva koond — P.	1930	1
AA-16439-AR	TAGATIIVA KOOND — V.	1928-30	1
AA-16439-C	Tagatiiva koond — V.	1930	1
AA-16445-AR	Tagatiiva kandja	1928-30	2
AA-16458-B	Jalalaua koond — pikk — P.	1930	1
AA-16459-AR	JALALAUA KOOND — pikk	1928-30	2
AA-16459-B	Jalalaua koond — pikk — V.	1930	1
AA-16514-AR	JALALAUA KOOND — P. — lühike	1928-29	1
AA-16514-B	JALALAUA KOOND — P.	1930	1
AA-16515-AR	JALALAUA KOOND — V. — lühike	1928-29	1
AA-16515-B	JALALAUA KOOND — V.	1930	1
AA-16535-AR	JALALAUA KILP — P. pikk	1928-30	1
AA-16535-B	Jalalaua kilp — P. pikk	1930	1
AA-16536-AR	JALALAUA KILP — V. pikk	1928-30	1
AA-16536-B	Jalalaua kilp — V. pikk	1930	1
AA-16598-AR	JALALAUA KILP — P. — lühike	1928-30	1
*AA-16598-B	JALALAUA KILP — P. — pikk	1930	1
*AA-16599-AR	JALALAUA KILP — V. — lühike	1928-30	1
*AA-16599-B	JALALAUA KILP — V. — pikk	1930	1
	Jalalaua kilbi ja raami vaheline müravältija — eesmine	1930	Tellida A-16540-B
	Jalalaua kilbi ja kere vaheline müravältija	1930	Tellida A-16541
	Jalalaua kilbi ja kerekandja vaheline müravältija	1930	Tellida A-16542

†Eelmise tüübi asetamisel tarvitada ka A-14423-BR.

*Kõikidel autodel väljaarvates Panel Delivery 1930 ja Express.

Osa N:o	Osade nimetus	Aasta	Arv autos
TIIVADE, JALALAUDEDE JA KILPIDE POLDID			
$1\frac{1}{4}''$	$-20 \times 1\frac{1}{4}''$ vankri polt	1928-29	Tellida A-20537
$1\frac{1}{4}''$	-20×2 vankri polt	1928-29	Tellida A-20571
$1\frac{1}{4}''$	$-20 \times 1\frac{1}{4}''$ vankri polt	1928-30	Tellida A-20594
$1\frac{1}{4}''$	$-20 \times 1\frac{1}{4}''$ vankri polt	1930	Tellida A-20606
$1\frac{1}{16}''$	$-24 \times \frac{23}{32}''$ kant. peaga polt	1930	Tellida A-20763
$1\frac{1}{16}''$	$-18 \times 1\frac{1}{8}''$ kant. peaga polt	1930	Tellida A-20764
$1\frac{1}{16}''$	$-18 \times 1\frac{1}{8}''$ vankri polt	1928-30	Tellida A-20711
$1\frac{1}{16}''$	$-18 \times 2 \frac{3}{4}''$ kant. peaga polt	1928-29	Tellida A-20721
$1\frac{1}{16}''$	$-18 \times 1 \frac{3}{4}''$ eripolt	1928-30	Tellida A-20760
$1\frac{1}{16}''$	$-18 \times 1\frac{1}{8}''$ eripolt	1928-30	Tellida A-20761
$1\frac{1}{16}''$	$-18 \times 1\frac{1}{8}''$ eripolt	1930	Tellida A-20783

TIIBADE, JALALAUDEDE JA KILPIDE MUTRID			
$1\frac{1}{4}''$	-20 ($\frac{1}{16}'' \times 1\frac{1}{4}''$) neljak. mutter	1928-29	Tellida A-21661
$1\frac{1}{4}''$	-20 ($\frac{1}{16}'' \times 1\frac{1}{4}''$) kuuek. mutter	1928-29	Tellida A-21663
$1\frac{1}{4}''$	-20 ($\frac{1}{4}'' \times 1\frac{1}{2}''$) vankri mutter	1928-30	Tellida A-21664
$1\frac{1}{4}''$	-20 ($\frac{1}{16}'' \times 1\frac{1}{2}''$) kuuek. mutter	1928-30	Tellida A-21668
$1\frac{1}{16}''$	-24 ($\frac{1}{16}'' \times 1\frac{1}{2}''$) kuuek. mutter	1930	Tellida A-21702
$1\frac{1}{16}''$	-18 ($\frac{1}{16}'' \times 1\frac{1}{2}''$) neljak. mutter	1928-29	Tellida A-21705
$1\frac{1}{16}''$	-18 ($\frac{1}{16}'' \times 1\frac{1}{2}''$) kuuek. mutter	1928-30	Tellida A-21707

TIIBADE, JALALAUDEDE JA KILPIDE KRUIVID			
$1\frac{1}{4}''$	$-20 \times 1 \frac{3}{8}''$ kuuek. peaga polt	1928-29	Tellida A-20604
$1\frac{1}{16}''$	$-24 \times 1\frac{3}{8}''$ kuuek. peaga polt	1928-29	Tellida A-20763
	12×1 lap. peaga puukruvi	1928-30	Tellida A-22677

TIIBADE, JALALAUDEDE JA KILPIDE SEIBID			
$1\frac{1}{4}''$	($\frac{1}{16}'' \times 29\frac{1}{16}''$) vedruseib	1928-29	Tellida A-22150
$1\frac{1}{4}''$	($\frac{1}{16}'' \times 31\frac{1}{16}''$) vedruseib	1928-30	Tellida A-22151
$1\frac{1}{4}''$	($\frac{1}{16}'' \times 3\frac{1}{4}''$) har. seib	1928-30	Tellida A-22166
$1\frac{1}{16}''$	($\frac{1}{16}'' \times 37\frac{1}{16}''$) vedruseib	1928-30	Tellida A-22217
$1\frac{1}{16}''$	($\frac{1}{16}'' \times 3\frac{1}{4}''$) har. seib	1930	Tellida A-22223

TARBED.

AA-17019-B	Kummi hoob	1928-30	1
AA-17034	Ratta mutri võtme käepide	1930	1
AA-17035-B	Ratta mutri võti	1930	1
AA-17036-AR	Käitusvänt ja traatratta võti	1928-29	1
AA-17036-BR	Käitusvänt ja traatratta võti	1928-29	1
AA-17036-C	Käitusvänt	1930	1
AA-17080	Tungraud	1928-30	1
AA-17081	Tungraua käepide	1928-30	1
AA-17261-A	Kiirusmõõtja võlli kest	1928-30	1
AA-17261-C	Kiirusmõõtja võlli kest AA-131	1930	1
AA-17261-D	Kiirusmõõtja võlli kest AA-157	1930	1
AA-17262-A	Kiirusmõõtja paenduv võll	1928-30	1
AA-17262-C	Kiirusmõõtja paenduv võll AA-131	1930	1
AA-17262-D	Kiirusmõõtja paenduv võll AA-157	1930	1
AA-17265-R	Kiirusmõõtja võlli kandja	1928-29	1
AA-17266	Kiirusmõõtja aas	1928-30	1
AA-17269	Kiirusmõõtja hammasratta laager	1928-30	1
AA-17271-BR	Kiirusmõõtja hammasratas — tarvitusel ühes AA-17277-BR	1928-29	1
AA-17271-D	Kiirusmõõtja hammasratas (5,17—1; 5,14—1)	1928-29	1
AA-17271-ER	Kiirusmõõtja hammasratas (7,17—1)	1928-29	1
AA-17271-FR	Kiirusmõõtja hammasratas (6,6—1)	1929-30	1
AA-17271-G	Kiirusmõõtja hammasratas (6,6—1)	1930	1
AA-17271-H	Kiirusmõõtja hammasratas (5,14—1)	1930	1
AA-17277-BR	Kiirusmõõtja hammasratta kübara koond Kiirusmõõtja hammasratta kübara kruvi	1928-29	1
AA-17285-BR	Kiirusmõõtja käitaja hammasratas	1928-29	2
AA-17285-DR	Kiirusmõõtja käitaja hammasratas 5,11—1	1928-29	1
AA-17285-ER	Kiirusmõõtja käitaja hammasratas 7,17—1	1928-29	1
AA-17285-FR	Kiirusmõõtja käitaja hammasratas (5,17—1) Tarvitada ühes AA-17271-D	1929-30	1
AA-17285-G	Kiirusmõõtja käitaja hammasratas (6,6—1) Tarvitada ühes AA-17271-G	1930	1
AA-17285-H	Kiirusmõõtja käitaja hammasratas (5,14—1) Tarvitada ühes AA-17271-H	1930	1
AA-17286-AR	Kiirusmõõtja käitaja hammasratta hoidja	1928-29	1
AA-17286-B	Kiirusmõõtja käitaja hammasratta hoidja	1929-30	1
AA-17287	Kiirusmõõtja käitaja hammasratta tugiseib	1929-30	1
AA-17745-AR	Tagasisaate peegli kandja	1928-29	1

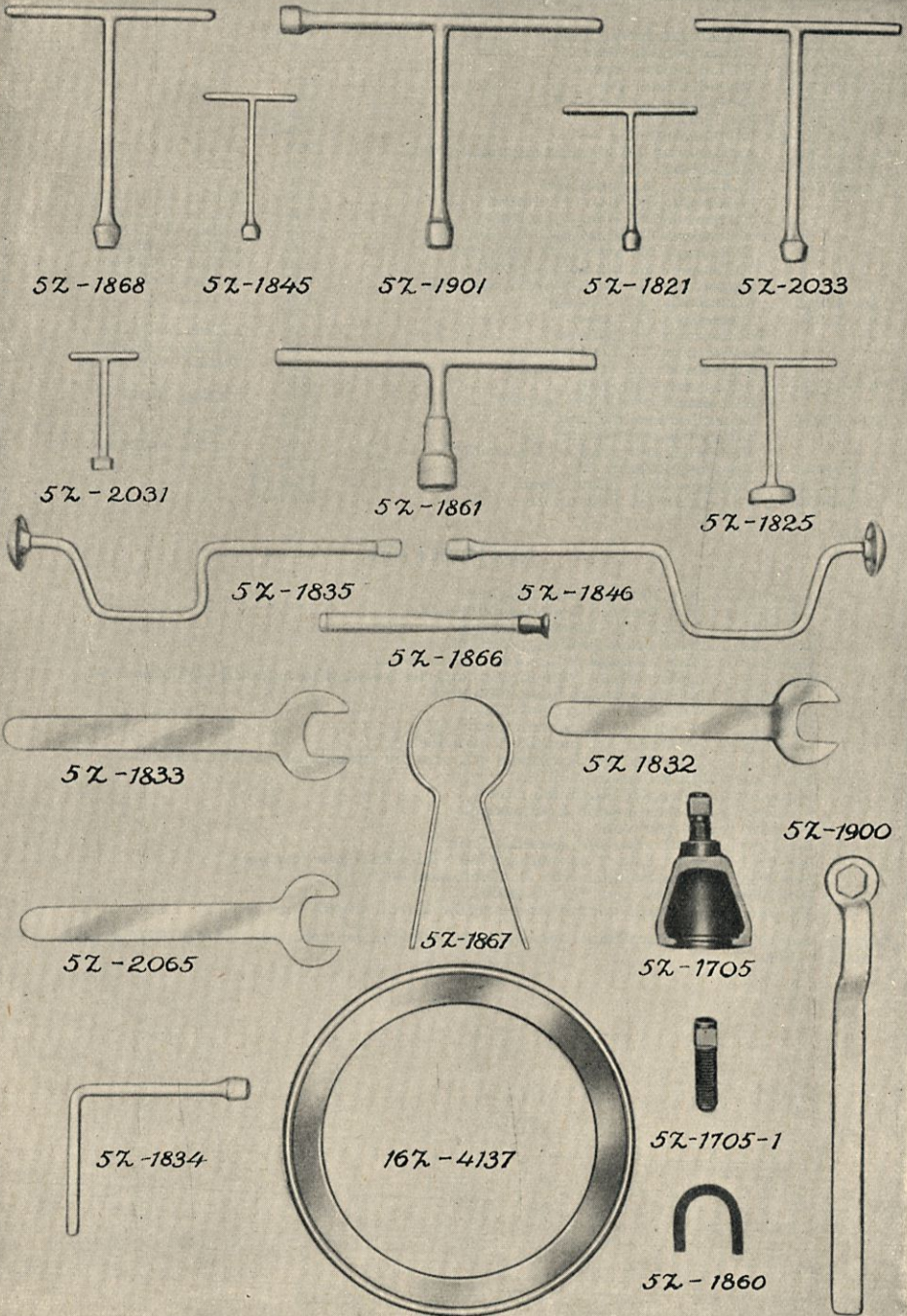

Osa N:o	Osade nimetus	Aasta	Arv autos
AA-17745-B	Tagasiwaatepeegli kandja	1928-30	1
AA-17750-A	Edekaitseraua koond	1929-30	1
AA-17750-B	Edekaitseraua koond	1930	1
*AA-17752	Edekaitseraua õlg — P.	1930	1
*AA-17753	Edekaitseraua õlg — V.	1930	1
AA-17754-BR	Edepõrkraua õlg — P.	1928-30	1
AA-17755-BR	Edepõrkraua õlg — V.	1928-30	1
*AA-17756	Kaitseraua lati klambri tagumine plaat	1930	1
*AA-17757	Kaitseraua latt	1930	1
*AA-17760	Kaitseraua tagumine latt	1930	1
	*Kaitseraua lati klambri mutter	1930	Tellida A-21877
	*Kaitseraua lati klambri vedruseib	1930	Tellida A-22355
	*Kaitseraua õla kinnispoli eesmine	1930	Tellida A-17766
	*Kaitseraua õla kinnispoli tagumine	1930	Tellida A-17767
	*Kaitseraua õla kinnispoli mutter	1930	Tellida A-21845
	*Kaitseraua õla kinnispoli vedruseib	1930	Tellida A-22330
*AA-17915	Kaitseraua "U" klamber	1930	2
*AA-17916	Kaitseraua "U" plaat	1930	2
	*Kaitseraua "U" mutter	1930	Tellida A-21793
	*Kaitseraua "U" klambri seib	1930	Tellida A-22300
	*Kaitseraua lati otsa klamber	1930	Tellida A-17758-B
*AA-17920	Kaitseraua otsa polt	1930	2
	*Kaitseraua otsa polti mutter	1930	Tellida A-21798
*AA-17773	Edekaitseraua põiklatt	1930	1
	*Edekaitseraua põiklati polt	1930	Tellida A-21219
	*Edekaitseraua põiklati vedruseib	1930	Tellida A-22330
AA-18047	Edeamortisaatori õlg	1928-29	2
AA-18330	Tagavararatta luku koond	1929-30	1
AA-18345	Tagavararatta luku mutter	1929-30	1

ERIRIISTAD.

5-z-1705	...AA Rummumahatõmbaja
5-z-1705-1	...AA Rummumahatõmbaja kruvi
5-z-1821	...T-võti $\frac{5}{16}$ " kuuekant. peaga kruvile
5-z-1825	...Võti bensiininäitaja äärikule
5-z-1832	...Laht. otsaga võti kühmvõlli mutrile
5-z-1833	...Laht. otsaga võti kinnit. mutrile koonushammasratta kinnitamiseks
5-z-1834	...L-võti starteri mahavõtmiseks
5-z-1835	...Väntvõti karteri poltidele
5-z-1845	...T-võti $\frac{1}{8}$ " kuuekant. kruvidele
5-z-1846	...Väntvõti $\frac{3}{8}$ " kuuekant. kruvidele
5-z-1860	...Klamber tarvitamiseks AA rummumahatõmbajaga A rummule
5-z-1861	...Siduri mutri võti
5-z-1866	...Klappide lihvimise riist
5-z-1867	...Kolvirõngaste kokkusuruja
5-z-1868	...Kepsu võti
5-z-1900	...Võti väntvõlli hammastikule
5-z-1901	... $\frac{45}{64}$ " L ja T kombineeritud võti silindripea mutritele
5-z-2031	...Tähekujuline võti bensiininäitajale
5-z-2038	...Kepsu võti $\frac{21}{32}$ " mutrile
5-z-2065	...Käitaja koonushammasratta kinnit. mutri võti

*Ainult mõnel autol on tarvitusel kahekordsete lattidega kaitserauad. Ladus mitte pidada. Vajadusel tellida.

HELSINGI 1931
A.-B. F. TILGMANN O.-Y.
SOOME

K 0 20