



F1 3.6

RAHOITUSMARKKINAT KUVINA 1992

Kehitys- ja rakennetietoa



TILASTOKESKUS

Rahoitusmarkkinat
RT-monistesarja: 6

Tilastokirjasto
Painotilillä toteutet

250 mk

215819

TÄMÄN JULKAISUN OSITAINENKIN KOPIOIMINEN ON KIELLETTY TEKIJÄNOIKEUSLAIN (404/61, MUUT 897/80)
JA VALOKUVAUSLAIN (405/61, MUUT (898/80) SEKÄ SUOMEN VALTION JA KOPIOSTO R.Y.:N TEKEMÄN
SOPIMUKSEN MUKAISESTI.

RAHOITUSMARKKINAT KUVINA

Nyt julkaistava RAHOITUSMARKKINAT KUVINA-teos on päivitetty ja laajennettu versio syksyllä 1989 ilmestyneestä kuvateoksesta. Rahoitusmarkkinoiden kuva-aineistosta on tähän laajennettuun kuvateokseen otettu 109 kuvaa.

RAHOITUSMARKKINAT KUVINA-teos sisältää tietoa luottokannasta ja luottovirroista, joukkovelkakirjoista, osakkeista, luottokorteista, rahoitus- ja sijoitusyhtiöistä, pankkitoiminnista, koroista, rahoituksen alueellisesta kohdentumisesta sekä rahoitusmarkkinoiden rakenteesta ja ilmiöistä yleensä.

Kuvateoksen tavoitteena on antaa käyttäjälle aikasarja- ja rakennetietoa rahoitusmarkkinoiden eri alueilta tiiviissä ja havainnollisessa muodossa.

Julkaisun tiedot ovat tuoreimmillaan syyskuulta 1992. Tietojen tuoreus vaihtelee. Tilinpäätöstiedoista laaditut rakennekuvat ovat pääasiassa vuodelta 1991. Rahoitusmarkkinatilastosta johdetut rakennekuvat ovat vuodelta 1990. Aikasarjakuvissa sarjat alkavat enimmäkseen 1970-luvulta. Monet aikasarjakuvat kattavat koko sen ajanjakson, jolta ko. ilmiöstä tilastotietoa on saatavissa.

Kuvateoksen lähteinä ovat ensisijaisesti Tilastokeskuksen rahoitustilastoissa ja erillistuotteissa julkaistavat rahoitustiedot. Osa tiedoista on ns. jalostettua ja vielä julkaisematonta tietoa. Jonkun verran on koottu kansallisia ja kansainvälisiä tietoja muistakin lähteistä kuin Tilastokeskuksesta.

Kuvateosta on saatavissa joko nidottuna tai irrallisina kuvina. Siitä voi tilata myös osia tai yksittäisiä sivuja sekä kuvien numeroaineistoa. Kuvia voidaan toimittaa levykkeellä HG-ohjelmistolla tehtyinä. Tuotteesta on mahdollista saada päivityssivuja eri sopimuksesta heti tietojen valmistuttua. Tuotetta tai sen osia voi tilata myös kalvoina.

Tiedustelut:

Matti Virkkunen
Tuulikki Lund (Pankkitilastot ja korot)
Anneli Korpelainen (Luottotilastot)
Aku Alanen (Luottokortit)
Risto Suomela (Rahoitusmarkkinatilasto)
Puh. (90) 1731

SISÄLLYS

RAHOITUSMARKKINAT YLEENSÄ

Bruttokansantuote ja luottokanta vuosina 1975-1991	1
Rahoitus- ja vakuutustoiminnan osuus tuottajahintaisesta BKT:sta vuosina 1975-1991	2
Jälkimarkkinakelpoisten velkapapereiden kanta neljännesvuoden lopussa vuosina 1987-1992	3
Sijoitusinstrumentit rahoitusmarkkinoilla 31.12.1980 ja 30.6.1992	4
Pankkien markkamääräisen anto- ja ottolainauksen reaalikorot vuosina 1972-1992, neljänneksittäin.....	5

LUOTTOKANTA JA LUOTTOVIRRAT

Kotimaisen luottokannan muutokset vuosina 1961-1991, %	6
Ulkomailta Suomeen myönnettyjen luottojen kanta vuosien 1975-1991 lopussa ..	7
Koko yritystoiminnan luottokanta(1) vuosien 1970-1991 lopussa	8
Asuntoluottojen kanta vuosien 1975-1991 lopussa luotonantajasektoreittain ..	9
Asuntoluottojen kanta vuosien 1975-1991 lopussa luotonsaajasektoreittain ...	10
Asuntoluottokannan ja kerrostaloasuntojen hinnan muutos vuosien 1975-1991 lopussa, %.....	11
Uusien asuntoluottojen ja kerrostaloasuntojen hintojen muutos vuosina 1980-1991, %.....	12
Kotitalouksien luottokanta luottotyypeittäin vuosien 1975-1991 lopussa	13
Kotitalouksien asuntoluottojen rakenne korkosidonnaisuuden mukaan	14
Luottokanta luotonsaajasektoreittain 31.12.1991	15
Luottokanta luotonantajasektoreittain 31.12.1991	16
Jälkimarkkinakelpoiset velkapaperit sektoreittain 31.12.1991	17
Luottojen nostot neljänneksen aikana vuosina 1979-1991	18
Teollisuusluottojen nostot neljänneksen aikana vuosina 1979-1991	19
Rakennustoiminnan luottojen nostot neljänneksen aikana vuosina 1979-1991 ...	20
Asuntoluottojen nostot neljänneksen aikana vuosina 1979-1991	21
Luottojen nostot prosentteina vuoden lopun luottokannasta vuosina 1979-1990	22
Luottojen nostot prosentteina vuoden lopun kannasta vuonna 1991	23

JOUKKOVELKAKIRJAT

Markkamääräiset joukkovelkakirjat (pl. valtio) jäljellä olevan juoksuajan mukaan 30.9.1992, miljardia mk	24
Kotimaiset joukkovelkakirjat prosentteina BKT:sta vuosina 1972-1991	25
Joukkovelkakirjojen kanta vaateittain vuosien 1972-1991 lopussa	26
Joukkovelkakirjojen emissiot vuosina 1973-1991, mrd mk	27
Joukkovelkakirjojen kannat vuosien 1972-1991 lopussa, mrd mk	28
Markkamääräiset joukkovelkakirjat sektoreittain 30.9.1992, mrd mk	29
Markkamääräisten joukkovelkakirjojen emissiot prosentteina vuoden lopun kannasta vuosina 1974-1991	30
Vaihtovelkakirja- ja optiolainojen emissiot vuosina 1982-1991	31
Valtion velkasitoumuslainojen myynnit vuoden aikana ja kanta vuoden lopussa vuosina 1979-1992(1)	32

OSAKKEET

HEX-osakeindeksi kuukausikeskiarvoina 1987 - 1992	33
Nimellisarvoiset osake-emissiot, netto vuosina 1971-1991	34
Pörssiyhtiöiden osakeannit vuosina 1979-1991, milj. mk	35
Pörssiyhtiöiden kokonaisosakepääoma ja osakepääoman markkina-arvo vuosien 1979-1991 lopussa, mrd mk	36

Osakekurssien ja hintojen kehitys (1975=100) vuosina 1970-1991	37
Osakekurssien kehitys (1975=100) vuosina 1970-1991 (Pankit)	38
Osakekurssien kehitys (1975=100) vuosina 1975-1991 (Teollisuus)	39
Pörssiosakkeiden ja asuntojen hintojen kehitys ja inflaatio vuosina 1970-1991, (1970=100)	40
Pörssiosakkeiden markkina-arvo/nimellisarvo vuosien 1979-1991 lopussa, % ...	41
Pörssiosakkeiden markkina-arvo/bkt vuosien 1972-1991 lopussa, %	42

LUOTTOKORTIT

Aktiivisten korttitilien lukumäärä vuosina 1987 ja 1991	43
Luottokorttivelka ja luottolimiitti vuosien 1987 ja 1991 lopussa	44
Luottokorttien käytöstä perityt maksut vuonna 1991 maksutyypeittäin, milj. mk	45
Luottokorteilla tapahtunut myynti toimialoittain vuonna 1991	46
Luottokorttimyynnin osuus koko toimialan myynnistä vuosina 1987 ja 1991, % .	47
Maksuhäiriön takia peruutetut luottokorttitilit vuosina 1988-1991, lkm	48
Luottotappiot luottokorttitileistä vuosina 1987-1991, milj. mk	49

RAHOITUSYHTIÖT JA SIJOITUSRAHASTOT

Rahoitusyhtiöiden rahoitusomaisuuden rakenne 31.12.1991	50
Rahoitusyhtiöiden vieraan pääoman rakenne 31.12.1991	51
Rahoitusyhtiöiden rahoitusleasinginvestoinnit leasingilleottajan toimialan mukaan vuonna 1991, milj. mk	52
Osamaksukaupan rahoitustietoja vuodelta 1992	53
Sijoitusrahastojen rahastopääoman jakaantuminen sektoreittain vuoden 1991 lopussa	54
Sijoitusrahastojen hallussaolevien arvopapereiden jakaantuminen sektoreittain vuoden 1991 lopussa	55

PANKKIEN SUHDE- JA TUNNUSLUVUT

Katetuottoprosentit vuosina 1977-1991	56
Käyttökate/henkilökunta mk, vuosina 1977-1991	57
Käyttökate/tase %, vuosina 1977-1991	58
Oma pääoma/tase %, vuosina 1977-1991	54
Varausten kanta/tase %, vuosina 1977-1991	60
Käyttökate/henkilökunta mk, pankkiryhmittäin 1990-1991	61

PANKIT, MUUT

Talletuspankkien markkamääräisten yleisötalletusten muutokset vuosina 1960-1991	62
Talletuspankkien kotimainen luotonanto ja talletukset sektoreittain 31.12.1991	63
Talletuspankkien ottolainaus tilityypeittäin 31.8.1992, mrd mk	64
Talletuspankkien henkilökunta vuosien 1970-1991 lopussa	65
Pankkien henkilökunnan muutokset vuosina 1971-1991	66
Talletuspankkien lukumäärät vuosien 1964-1991 lopussa	67
Pankkien toimipaikat vuosien 1970-1991 lopussa	68
Antolainaus korkosidonnaisuuden mukaan 31.8.1992	69
Pankkien marka-antolainauksen rakenne korkosidonnaisuuden mukaan	70
Markkamääräiset talletukset ja luotot jäljellä olevan talletus- ja laina-ajan mukaan 31.8.1992, mrd mk	71

Pankkien kassavarantotalletukset Suomen Pankissa neljänneksen lopussa vuosina 1983-1992	72
--	----

KOROT

Valuuttamääräisen anto- ja ottolainauksen korot 30.6.1992, %	73
Korot kotimaisilla rahoitusmarkkinoilla vuosien 1960-1991 lopussa	74
Markkinarahaottolainauksen korot neljänneksen lopussa 31.12.1983 -30.6.1992	75
Valtion antolainauksen painotetut keskkorot vuosien 1980-1991 lopussa	76
Valtion joukkovelkakirjojen painotetut emissiokorot ja hintojen muutos vuoden aikana vuosina 1960-1991	77
Antolainauksen korkojakautuma 30.6.1992	78
Asuntoluottojen korkojakautuma 30.6.1992	79
Rahalaitosten ottolainauksen korkojakautumat 30.6.1992, milj. mk	80
HELIBOR-korkoja kuukausikeskiarvoina vuosina 1987-1992	81
Anto- ja ottolainauksen efektiiviset keskkorot vuosina 1975-1991	82
Diskonttokorot pohjoismaissa vuosien 1960-1991 lopussa	83
Diskontto-/peruskorot OECD-maissa 30.9.1991	84
Pitkääaikaisten valtion obligaatioiden korot OECD-maissa 30.6.1992	85
Lyhytaikaisten rahoitusmarkkinoiden korot OECD-maissa 30.6.1992	86
Joukkovelkakirjojen efektiivisiä jälkimarkki- nakorkoja kuukausittain vuosina 1987-1992	87
Yritysluottojen kannan keskkorot toimialoittain 31.8.1992, %	88
Osakkeiden efektiiviset osinkotuotot vuosina 1986-1992	89

ALUETIEDOT

Luottokannan aluerakenne luotonantajasektoreittain vuoden 1991 lopussa, % ..	90
Kotitalouksien keskimääräinen luottokanta lääneittäin 1991, mk	91
Luottokannan keskimääräinen kasvu lääneittäin vuosina 1981 - 1991, %	92
Säästöpankkiyhdistysten käyttökate/henkilökunta 1991, mk	93
Osuuspankkiliittojen käyttökate-henkilökunta 1991, mk	94

RAHOITUSMARKKINATILASTO/SEKTORITIEDOT

Rahoituslaitosten saamiset ja velat vuoden 1990 lopussa velallis- ja velkojasektoreittain	95
Rahoituslaitosten saamisten ja velkojen rakenne vuoden 1990 lopussa	96
Rahoituslaitosten saamiset ja velat vuosien 1975-90 lopussa, mrd Mk	97
Valtion saamiset(1) ja velat vuosien 1975-90 lopussa, mrd Mk	98
Kuntien ja kuntainliittojen saamiset ja velat vuosien 1975-1990 lopussa, mrd mk	99
Suomen ulkomaiset saamiset ja velat sektoreittain vuoden 1990 lopussa, mrd mk	100
Julkinen velka(1) suhteessa bkt:seen vuosien 1960-1990 lopussa	101
Kuntien keskimääräinen talletusenemmyys vuosina 1974-1991, %	102
Kotitalouksien velkojen prosenttiosuus käytettävissä olevista tuloista vuosina 1975-1991	103
Kotitalouksien säästämistä vuosina 1970-1991	104
Suomen ulkomainen velkaantumistas vuosina 1970-1991	105
Vaihtotaseen alijäämä prosentteina BKT:sta vuosina 1960-1991	106
Valtion nettoluotonanto prosentteina bkt:sta vuosina 1960-1991	107
Nettoluotonanto sektoreittain vuosina ja 1990, mrd mk	108
Yritysten varallisuuden bruttomuodostus suhteessa bruttokansantuotteeseen vuosina 1960-1991, %	109



BRUTTOKANSANTUOTE JA LUOTTOKANTA VUOSINA 1975-1991, MRD mk

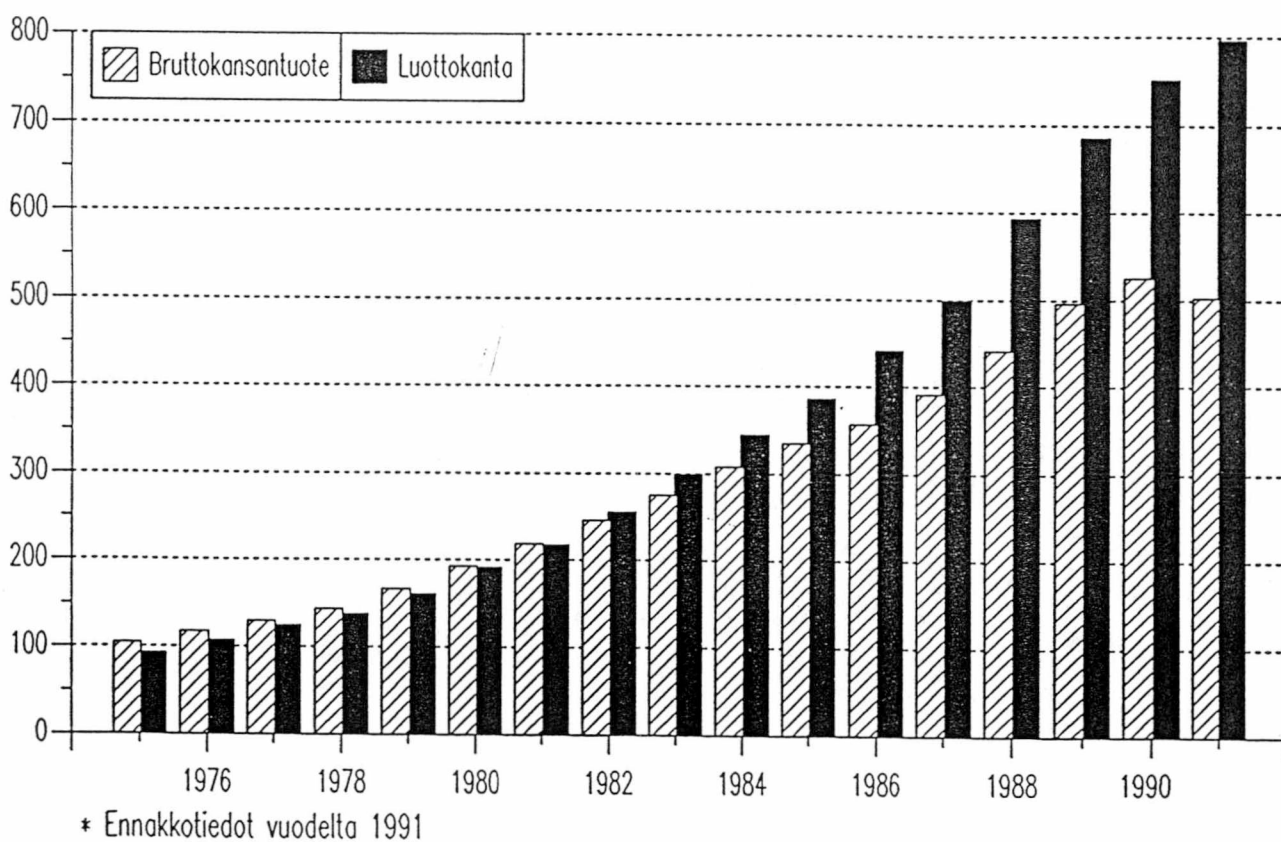

LÄHDE: Kansantalouden tilinpito ja Luottokannan aikasarjat



RAHOITUS- JA VAKUUTUSTOIMINNAN OSUUS TUOT- TAJAHINTAISESTA BKT:STA VUOSINA 1960-1991, %

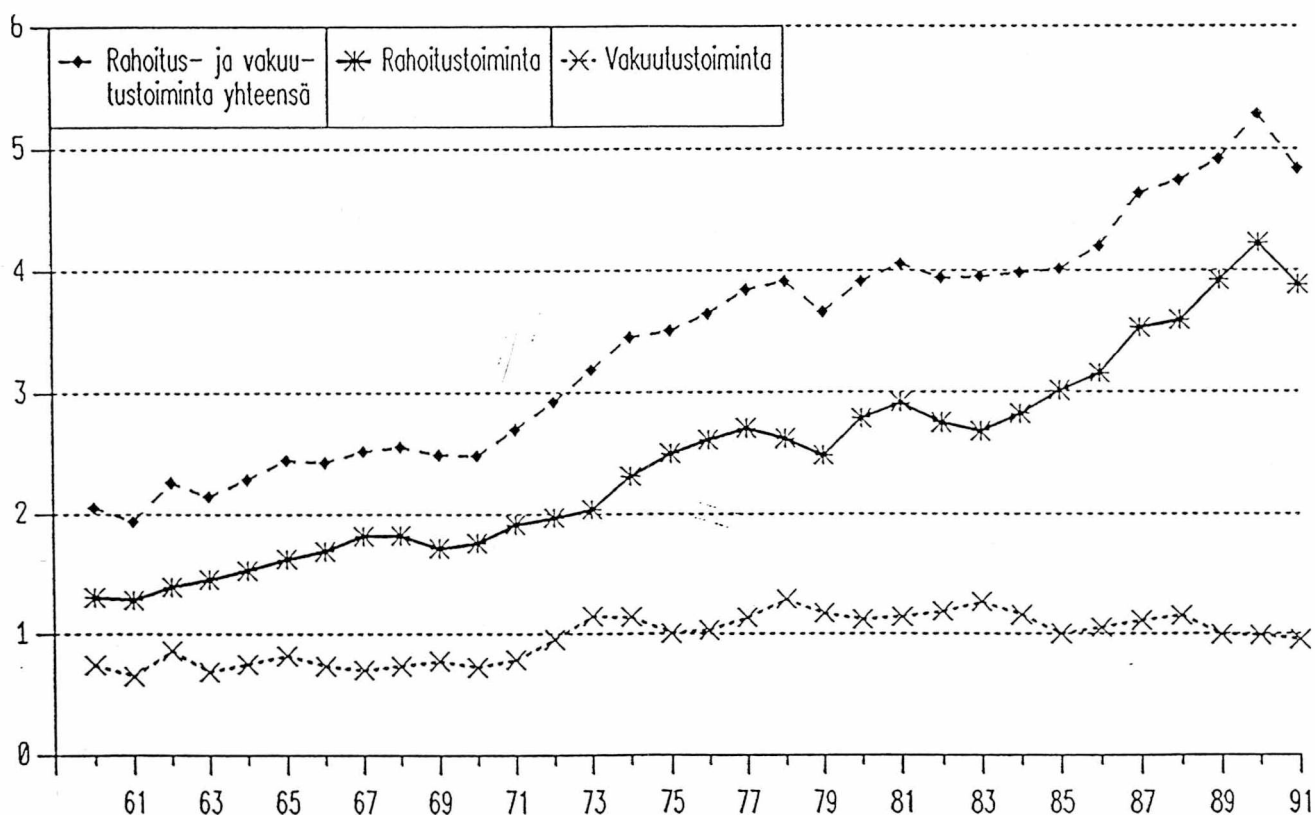

LÄHDE: Kansantalouden tilinpito

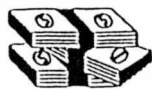

JÄLKIMARKKINAKELPOISTEN VELKAPAPEREIDEN KANTA NELJÄNNESVUODEN LOPUSSA VUOSINA 1987-1992

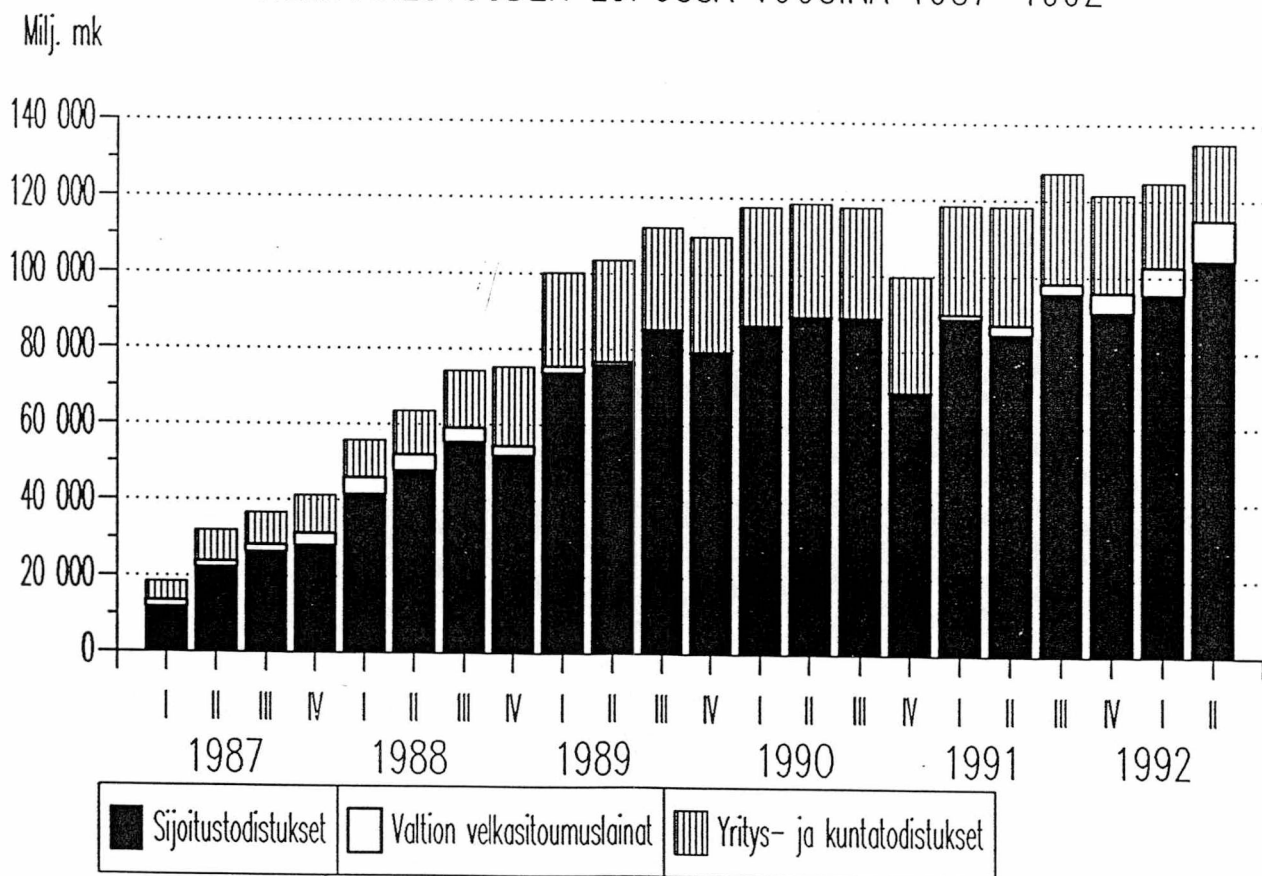

LÄHDE: Suomen Pankki, Rahoitusmarkkinat ja valtion velkaraportti



SIJOITUSINSTRUMENTIT RAHOITUSMARKKINOILLA 31.12.1980 JA 31.6.1992

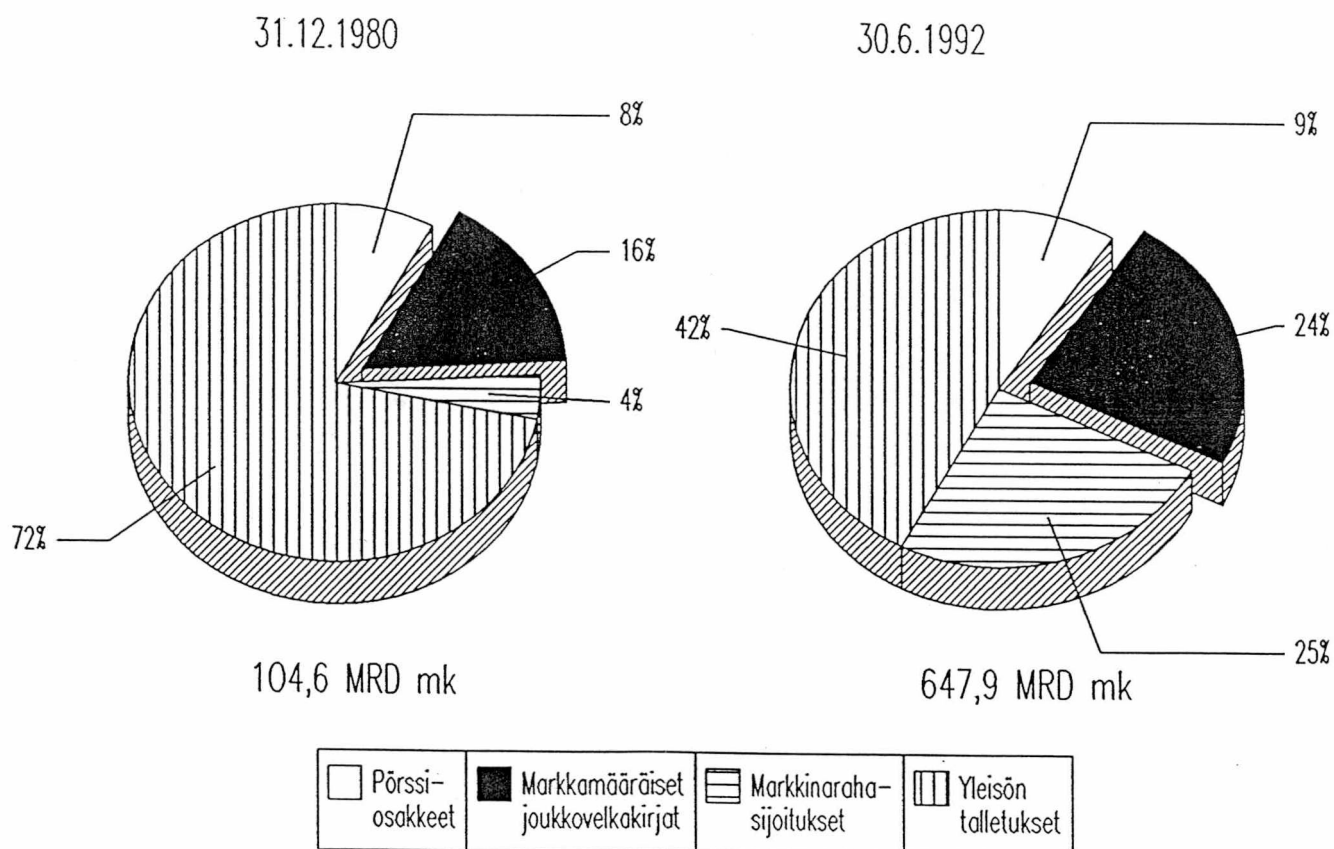

LÄHDE: Rahoitusilastot



PANKKIEN MARKKAMÄÄRÄISEN ANTO- JA OTTOLAINAUKSEN REAALIKOROT VUOSINA 1972-1992, NELJÄNNEKSITTÄIN

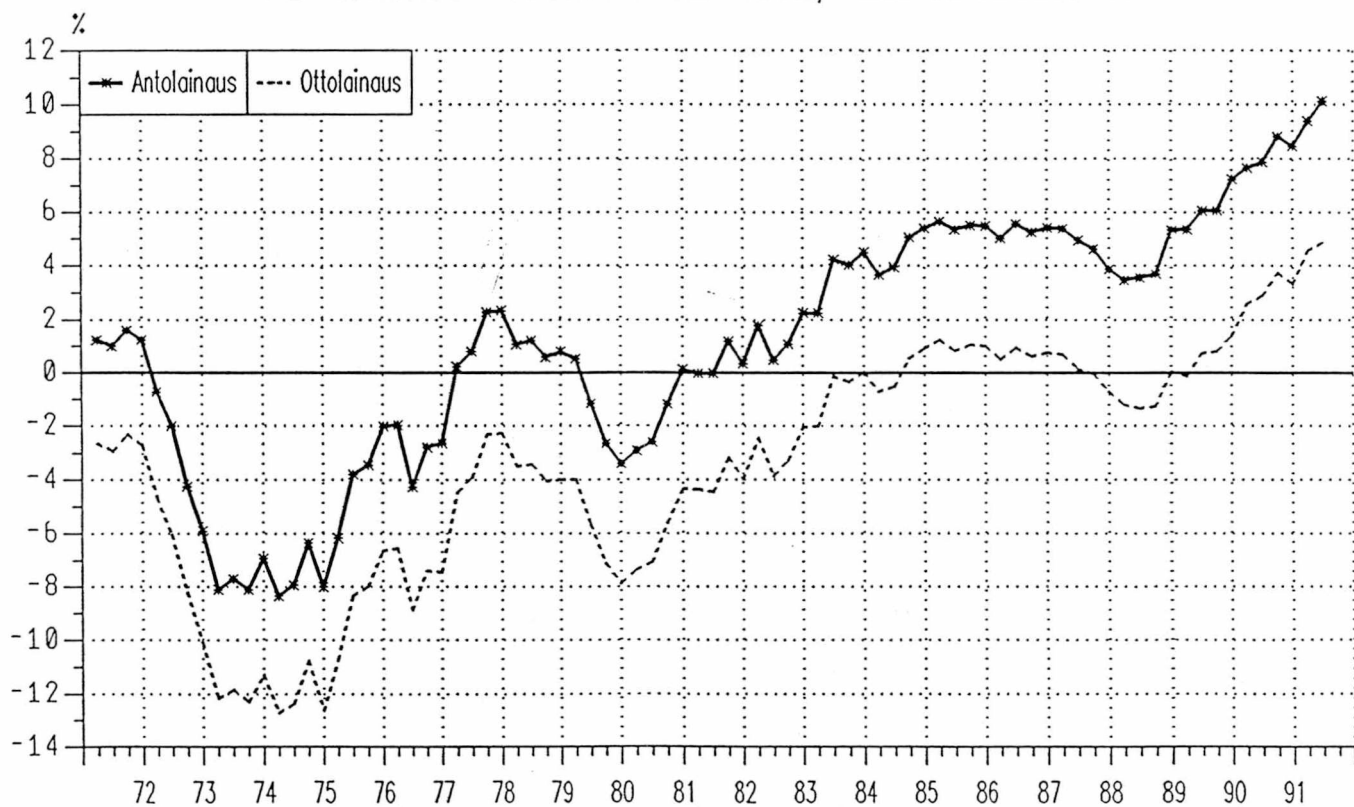

LÄHDE: Korkeiden aikasarjat ja hintatilastot



KOTIMAISEN LUOTTOKANNAN MUUTOKSET VUOSINA 1961 - 1991, %

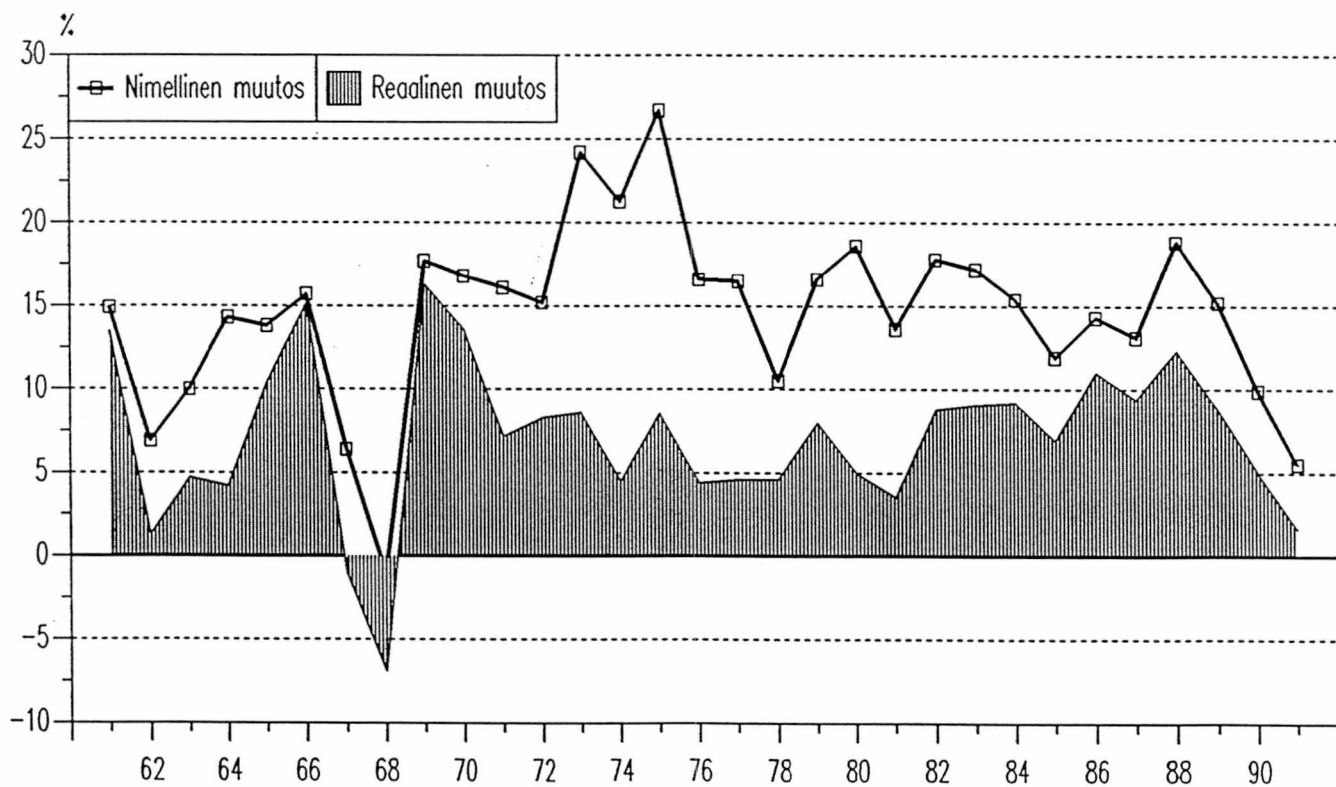

(1) Hinnat: Kuluttajan hintaindeksin muutos joulukuusta joulukuuhun



ULKOMAILTA SUOMEEN MYÖNNETTYJEN LUOTTOJEN KANTA VUOSIEN 1975–1991 LOPUSSA, MRD MK

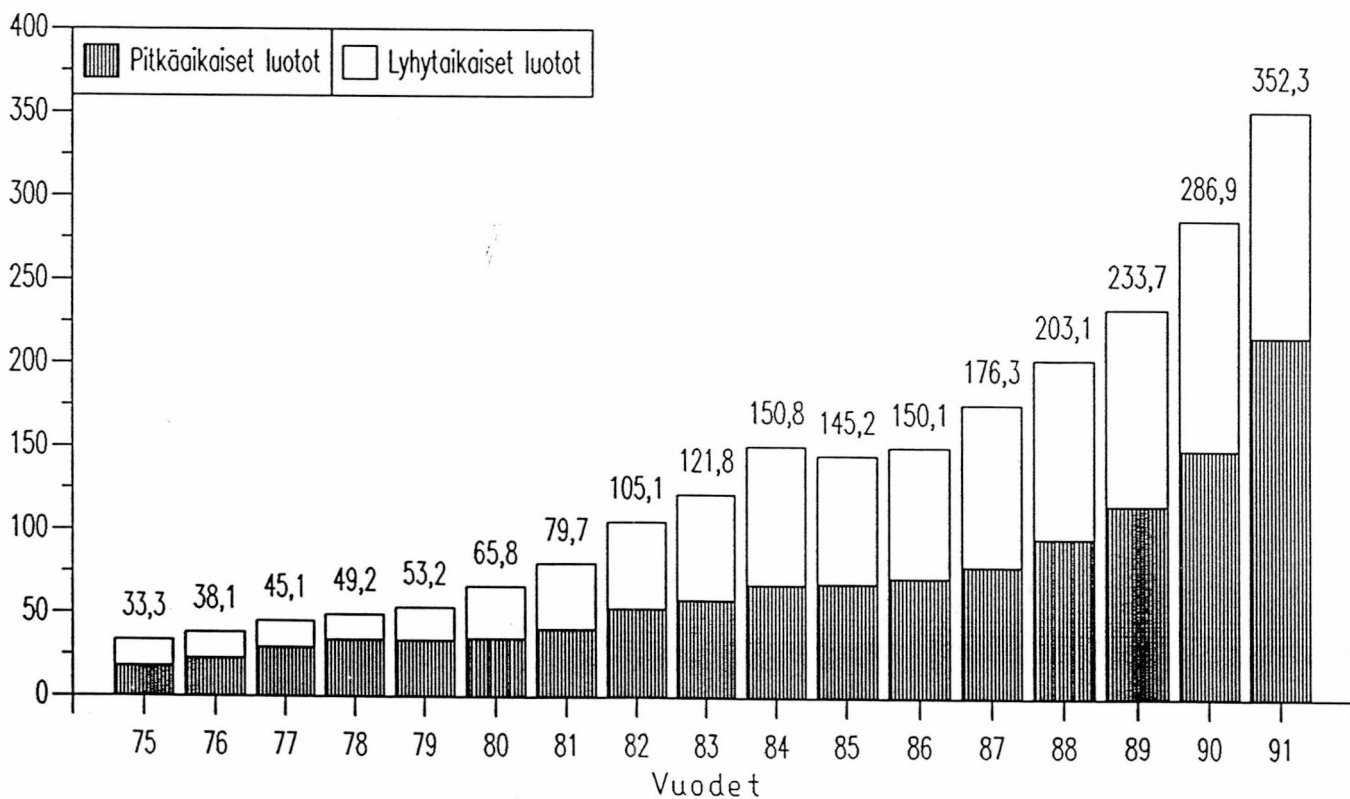

LÄHDE: Luottokannan aikasarjat

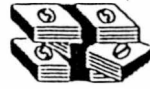

KOKO YRITYSTOIMINNAN LUOTTOKANTA(1) VUOSIEN 1970–1991 LOPUSSA, MRD MK

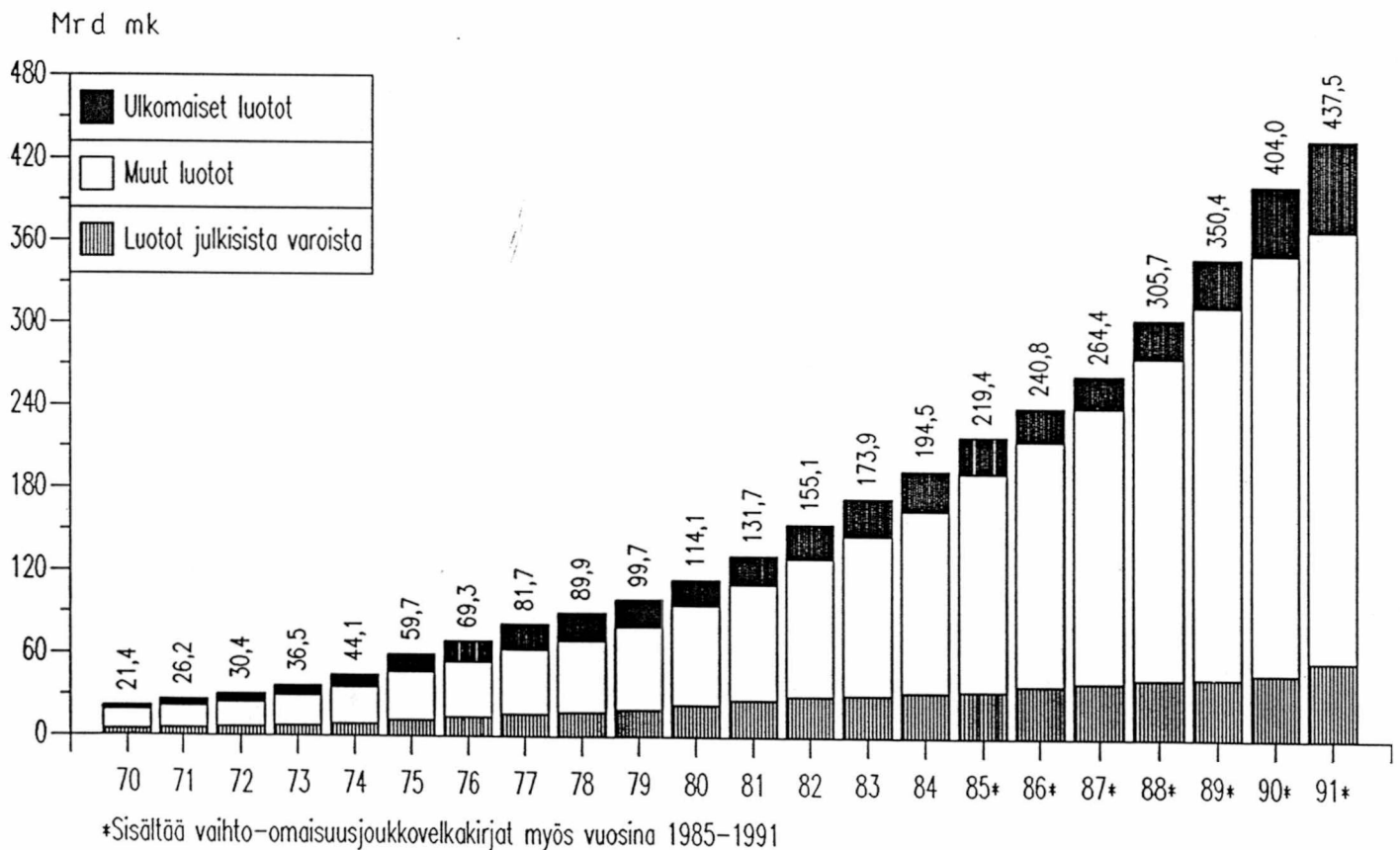

LÄHDE: Yritystoiminnan julkinen rahoitus

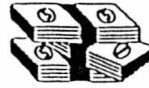

ASUNTOLUOTTOJEN KANTA VUOSIEN 1975-1991 LOPUSSA LUOTONANTAJASEKTOREITTAIN, MRD MK

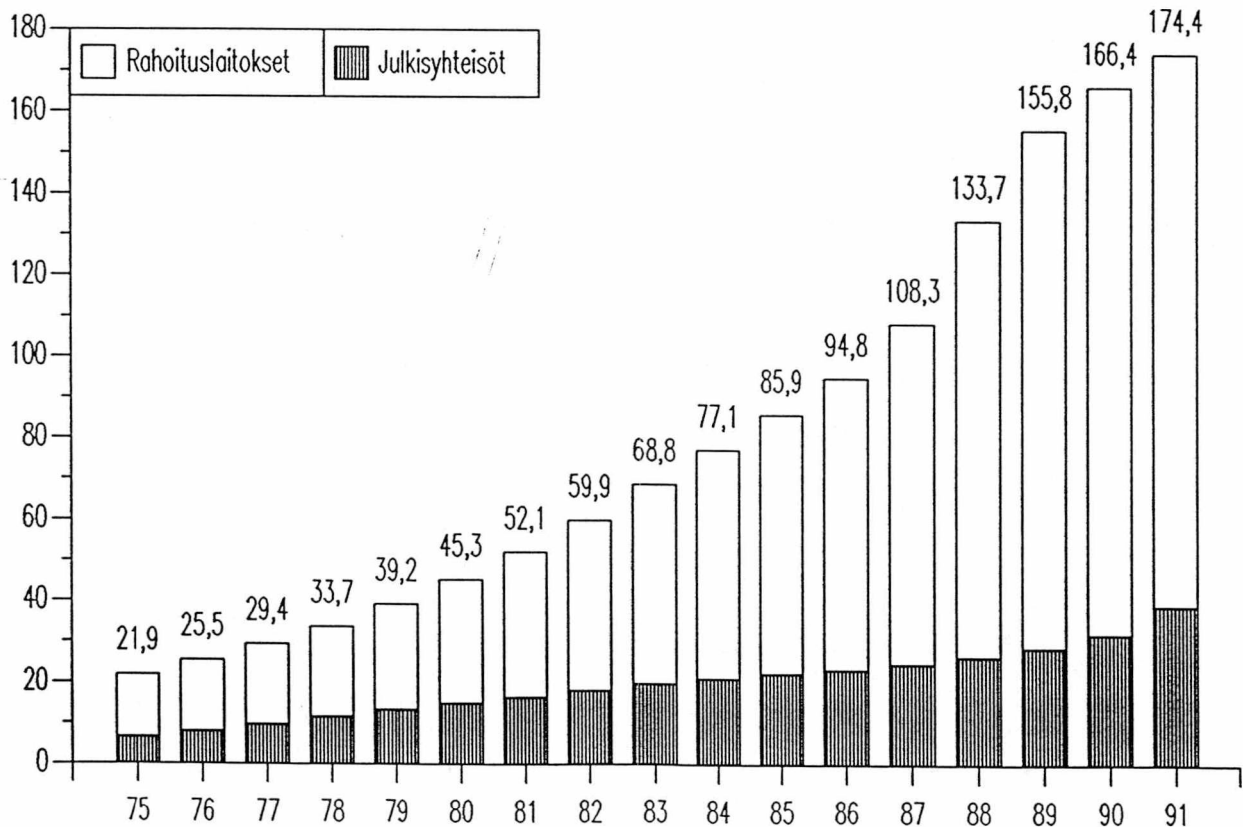

LÄHDE: Luottokannan aikasarjat



ASUNTOLUOTTOJEN KANTA VUOSIEN 1975–1991 LOPUSSA LUOTONSAAJASEKTOREITTAIN, MRD MK

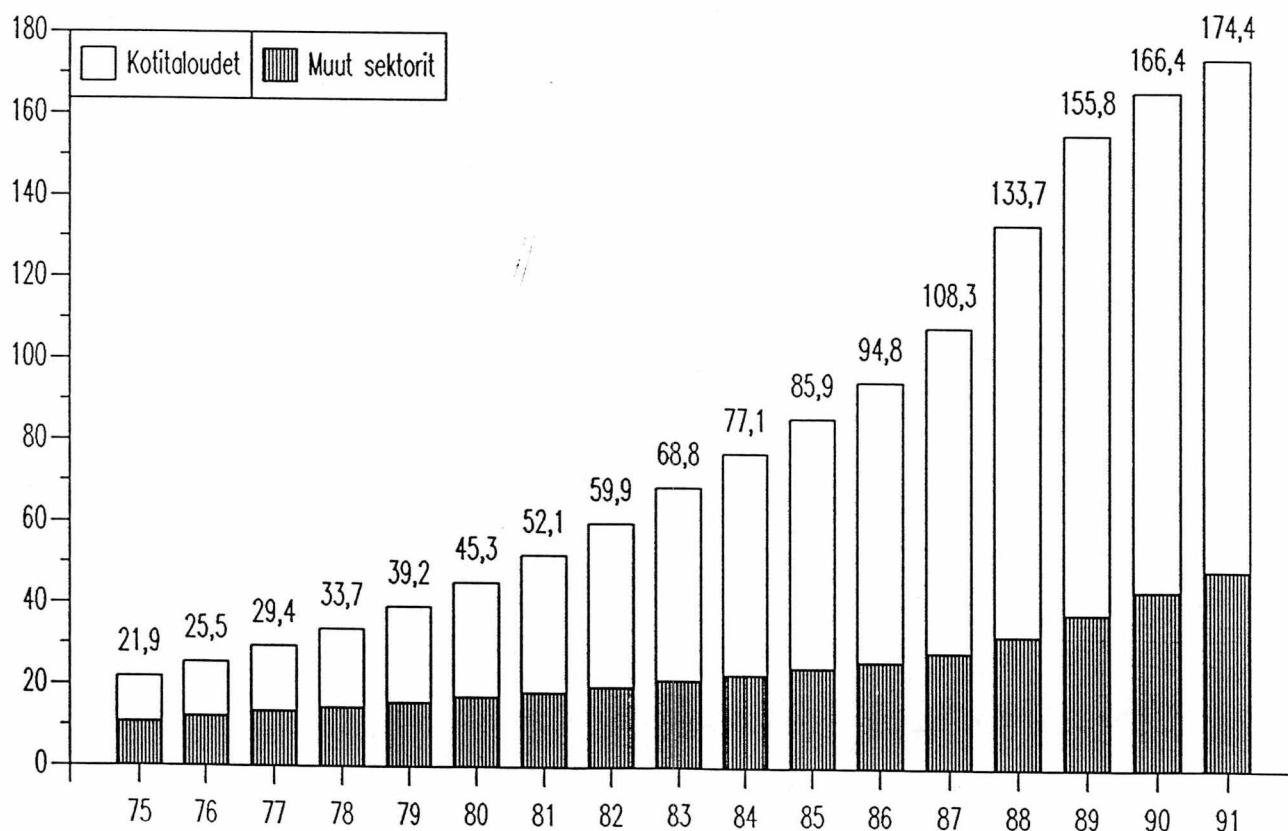

LÄHDE: Luottokannan aikasarjat



ASUNTOLUOTTOKANNAN JA KERROSTALOASUNTOJEN HINNAN MUUTOS VUOSIEN 1975-1991 LOPUSSA, %

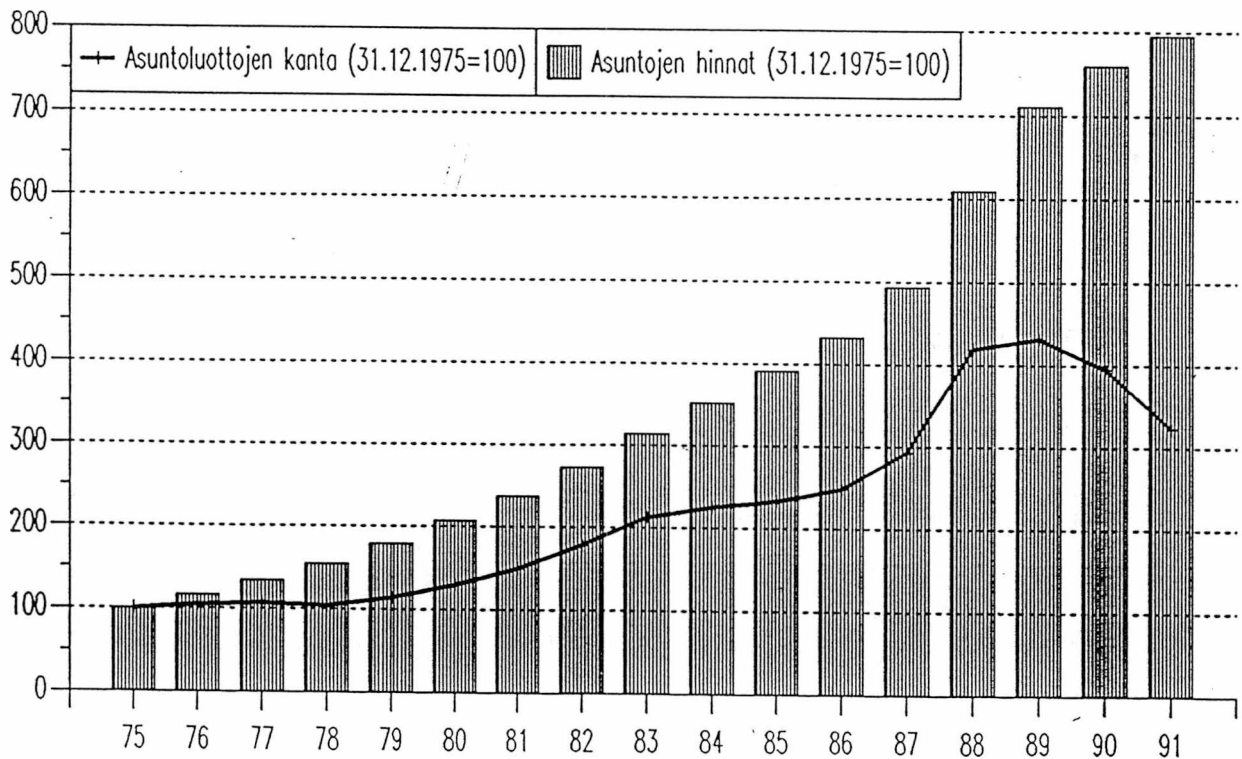

LÄHDE: Luottokanta- ja Asuntojen hintatilasto



UUSIEN ASUNTOLUOTTOJEN JA KERROSTALOASUN- TOJEN HINTOJEN MUUTOS VUOSINA 1980-1991, %

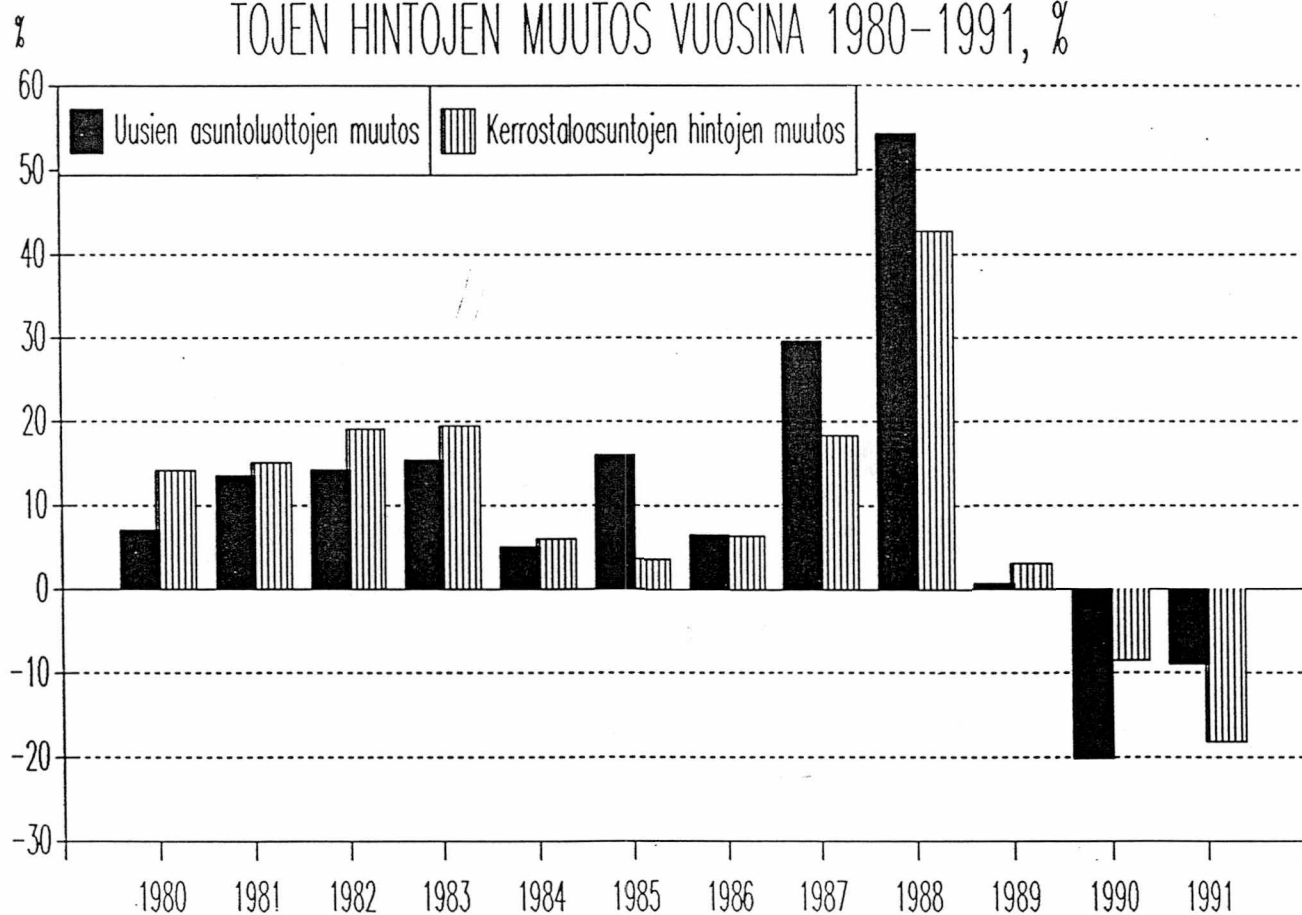

LÄHDE: Luottovirta- ja Asuntojen hintatilastot



KOTITALOUKSIEN LUOTTOKANTA LUOTTOTYYPEITÄIN TUEN VUOSIEN 1975–1991 LOPUSSA, MRD MK

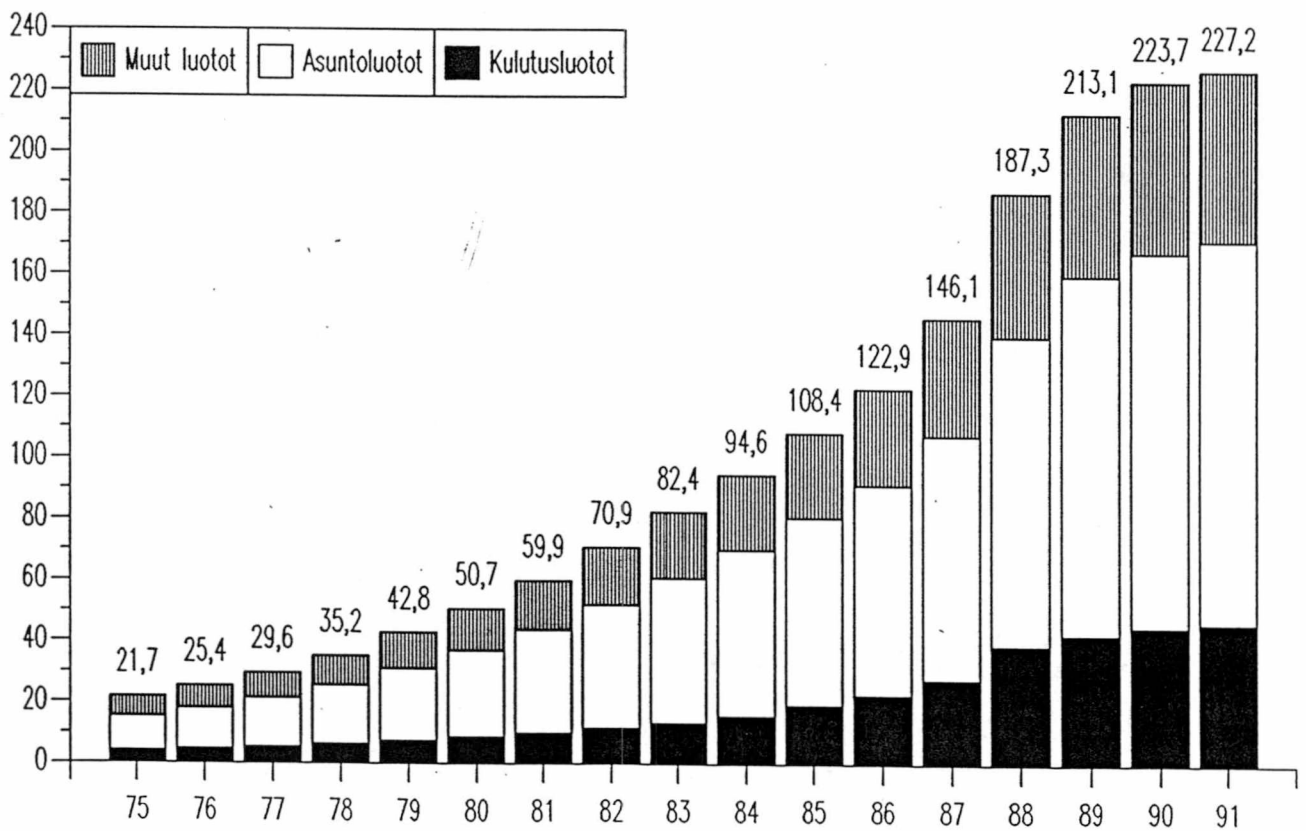

LÄHDE: Luottokannan aikasarjat



KOTITALOUKSIEN ASUNTOLUOTTOJEN RAKENNE KORKOSIDONNAISUUDEN MUKAAN (Pankkien myöntämät asuntoluotot vuosina 1990–1992)

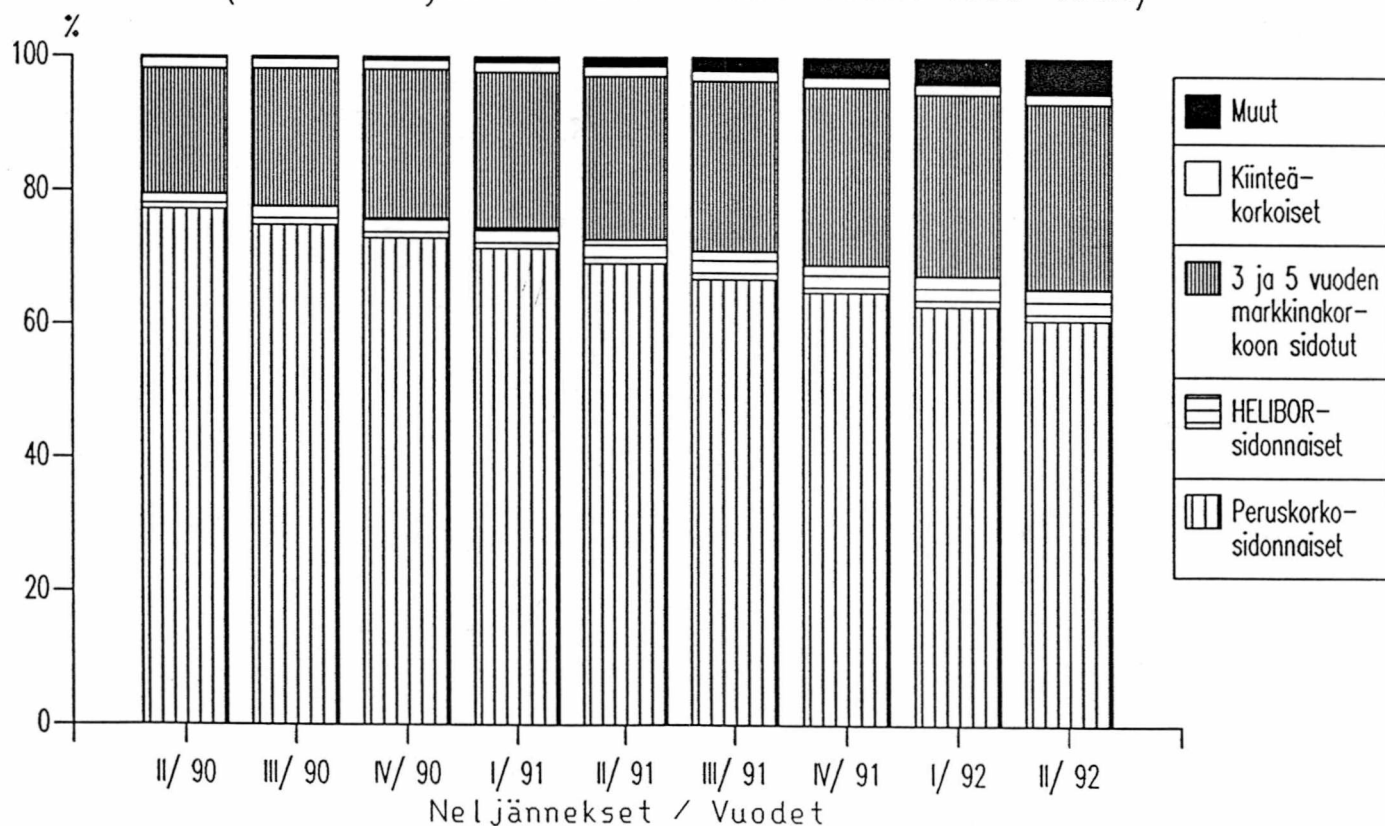

LÄHDE: Suomen Pankki, Rahoitusmarkkinat



LUOTTOKANTA LUOTONSAAJASEKTOREITTAIN 31.12.1991

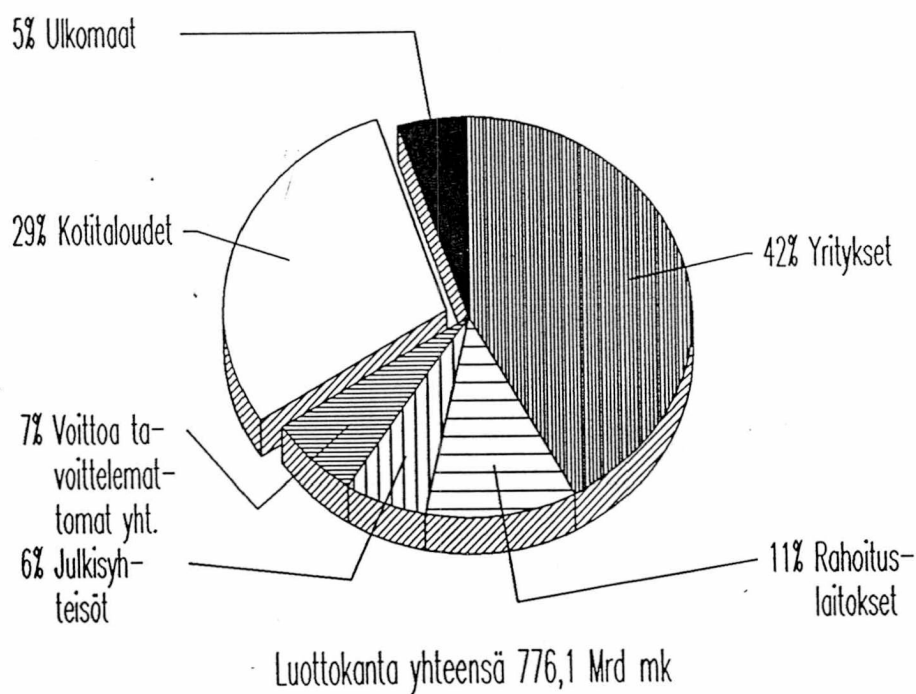

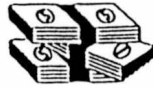

LUOTTOKANTA LUOTONANTAJASEKTOREITTAIN 31.12.1991

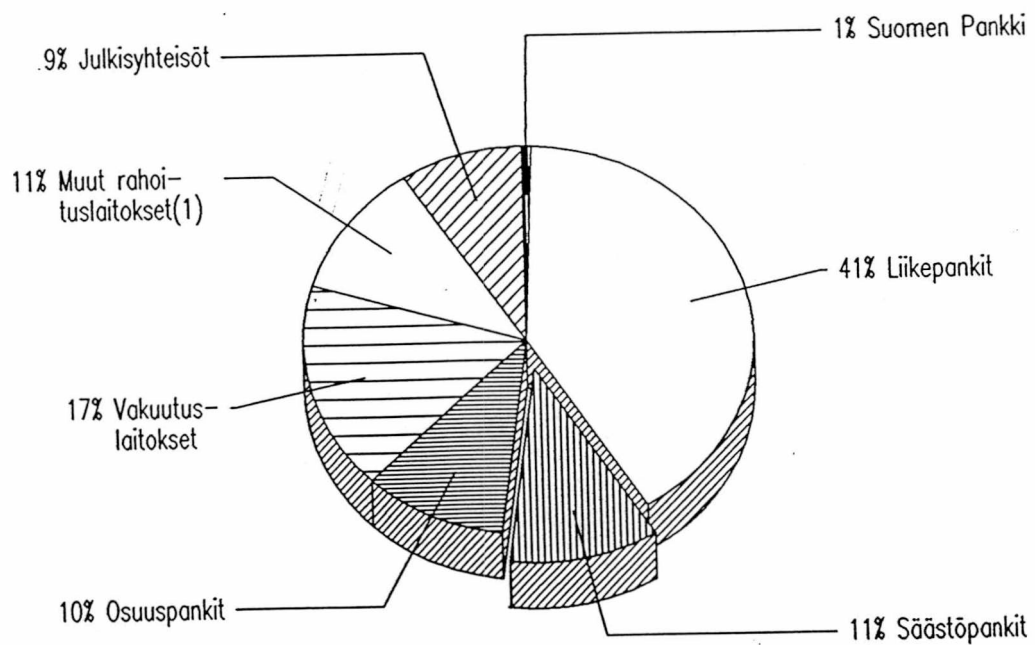

(1)Yksityiset ja julkiset sekä ulkomaalaisten rahoituslaitokset



JÄLKIMARKKINAKELPOISET VELKAPAPERIT SEKTOREITTAIN 31.12.1991

HALLUSSA PITÄJÄSEKTORIT

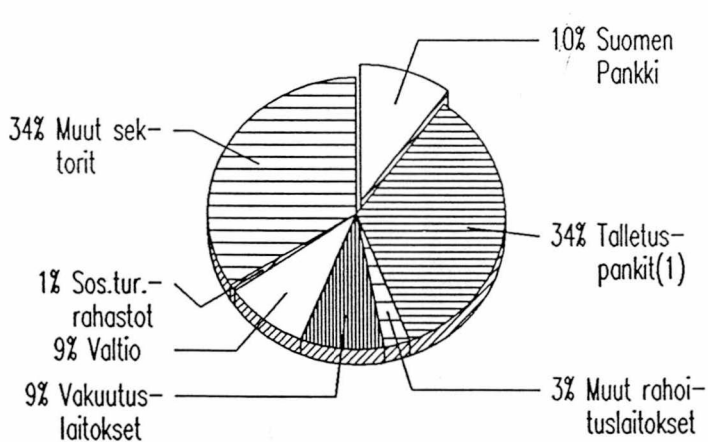

LIIKKEESEEN LASKIJASEKTORIT

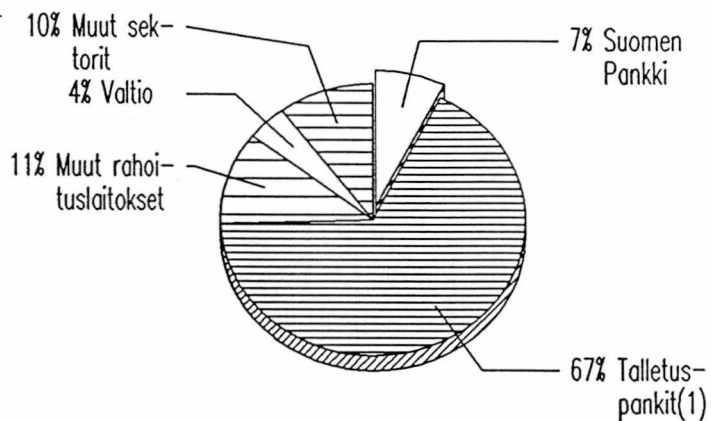

Jälkimarkkinakelpoiset velkapaperit yhteensä 121,5 MRD MK

(1) Sisältää myös ulkomaisessa omistuksessa olevat pankit



LUOTTOJEN NOSTOT NELJÄNNEKSEN AIKANA VUOSINA 1979-1991

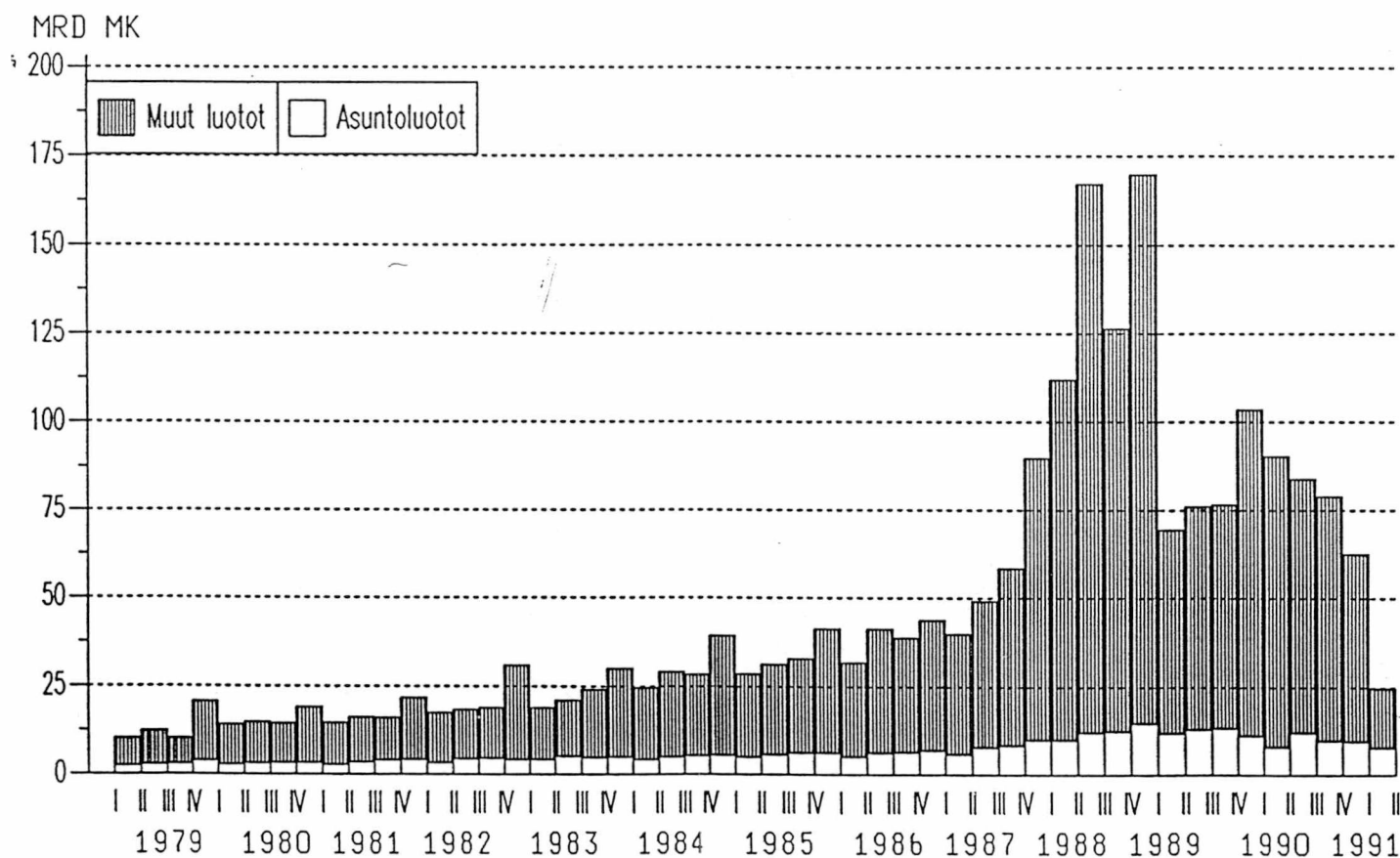

LÄHDE: Luottovirtatilasto



TEOLLISUUSLUOTTOJEN NOSTOT NELJÄNNEKSEN AIKANA VUOSINA 1979–1991

MRD MK

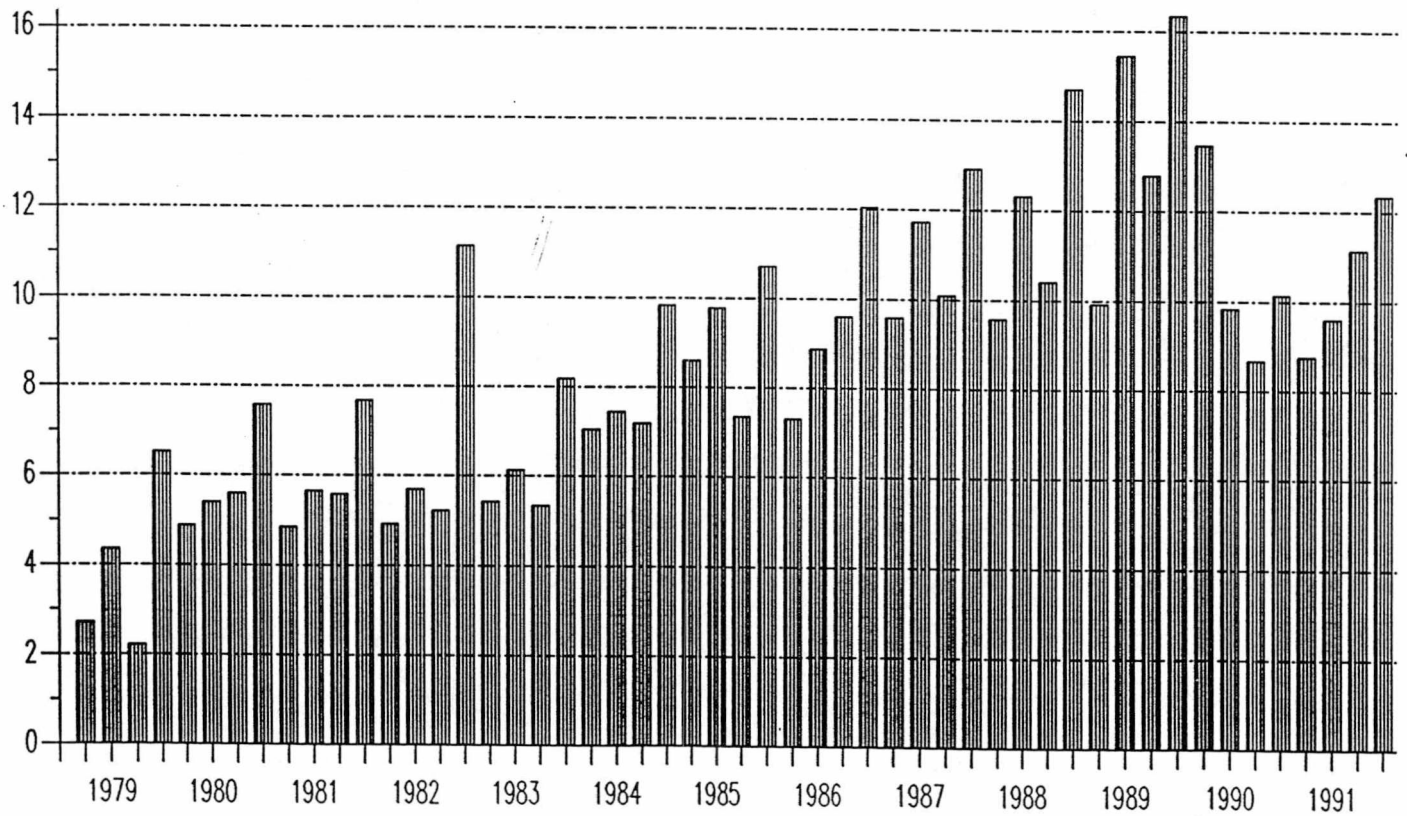

LÄHDE: Luottovirtatilasto

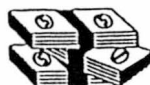

RAKENNUSTOIMINNAN LUOTTOJEN NOSTOT NELJÄNNEKSEN AIKANA VUOSINA 1979–1991

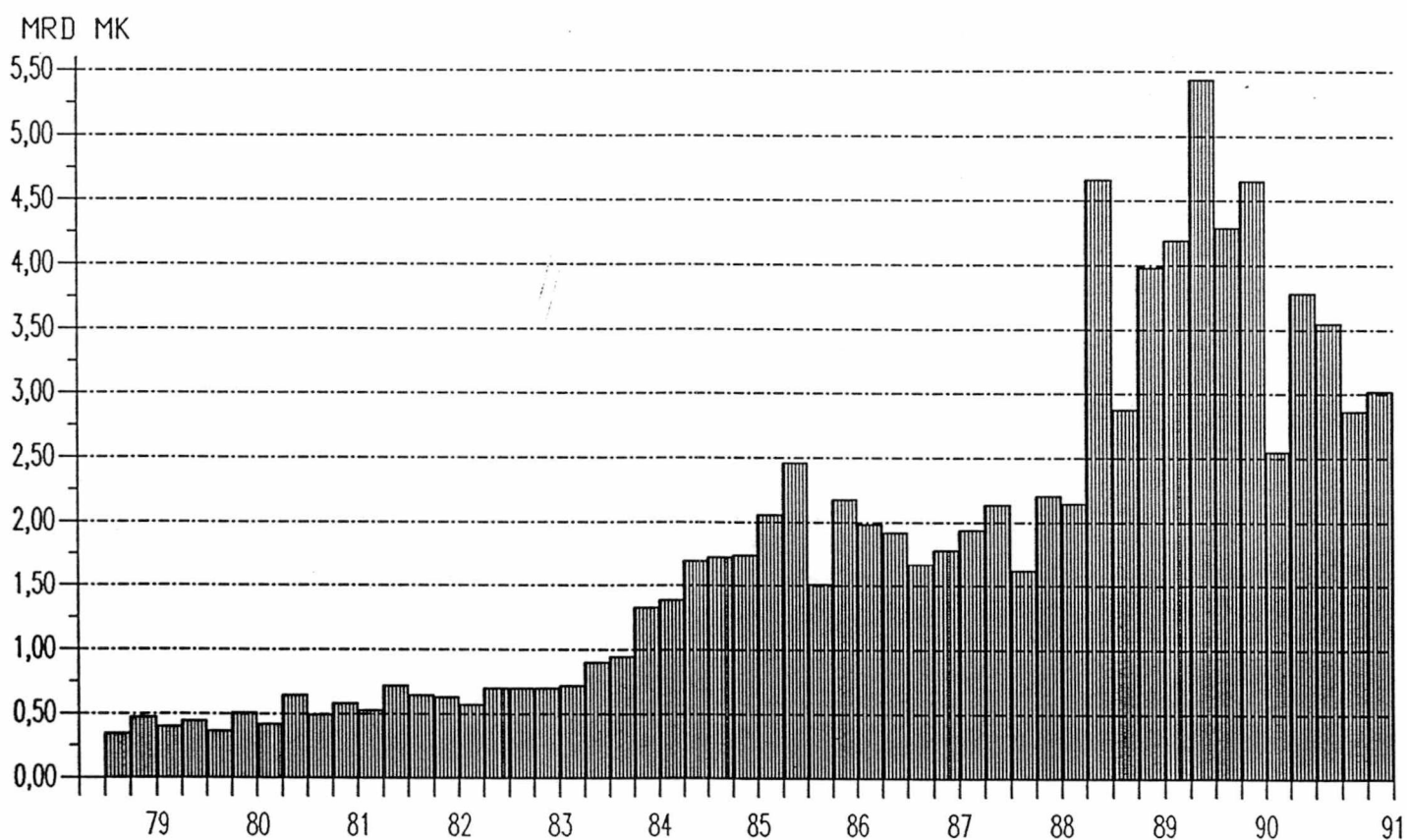

LÄHDE: Luottovirtatilasto



ASUNTOLUOTTOJEN NOSTOT NELJÄNNEKSEN AIKANA VUOSINA 1979–1991

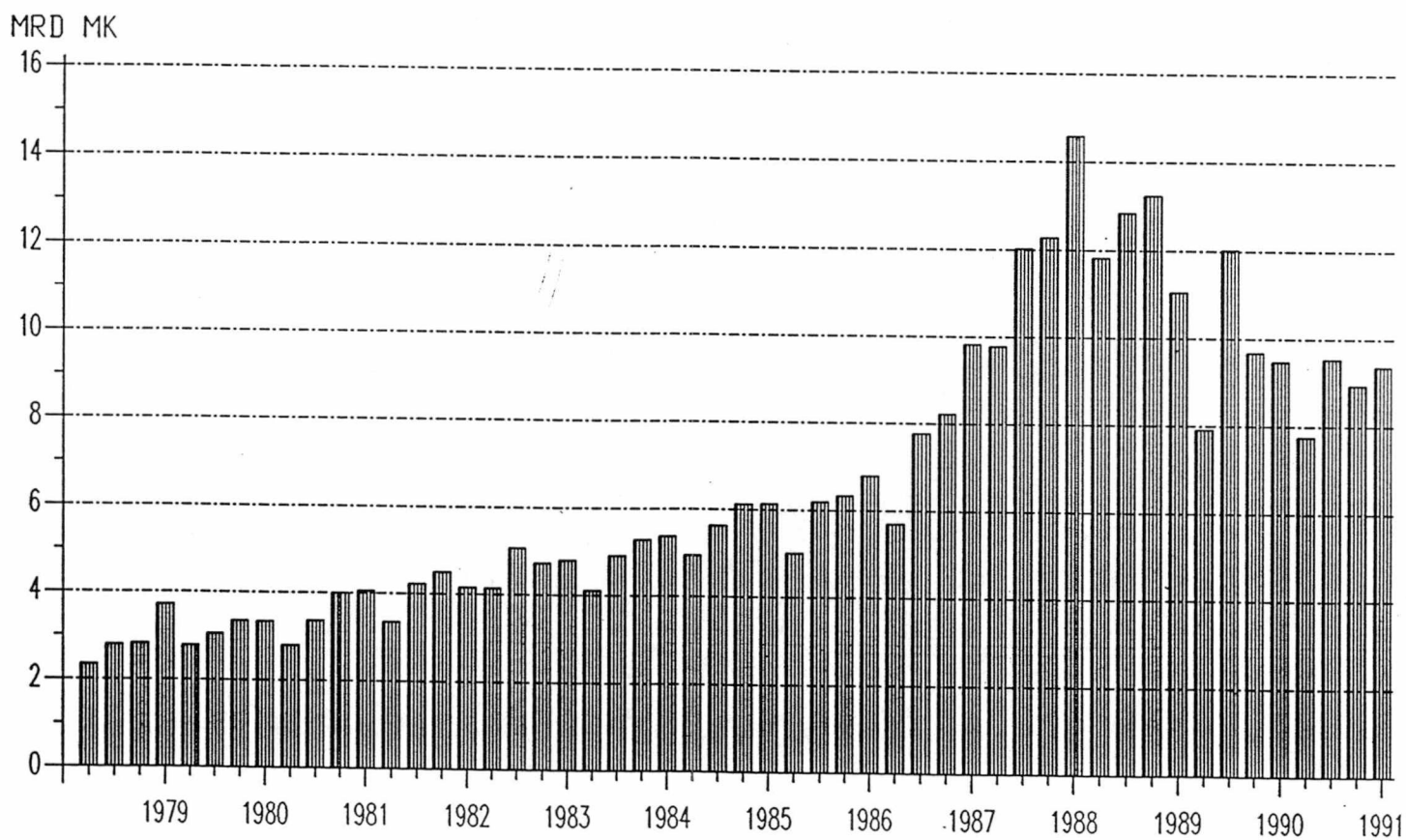

LÄHDE: Luottovirtatilasto



LUOTTOJEN NOSTOT JA KUOLETUKSET PROSENTTEINA VUODEN LOPUN LUOTTOKANNASTA VUOSINA 1979–1991

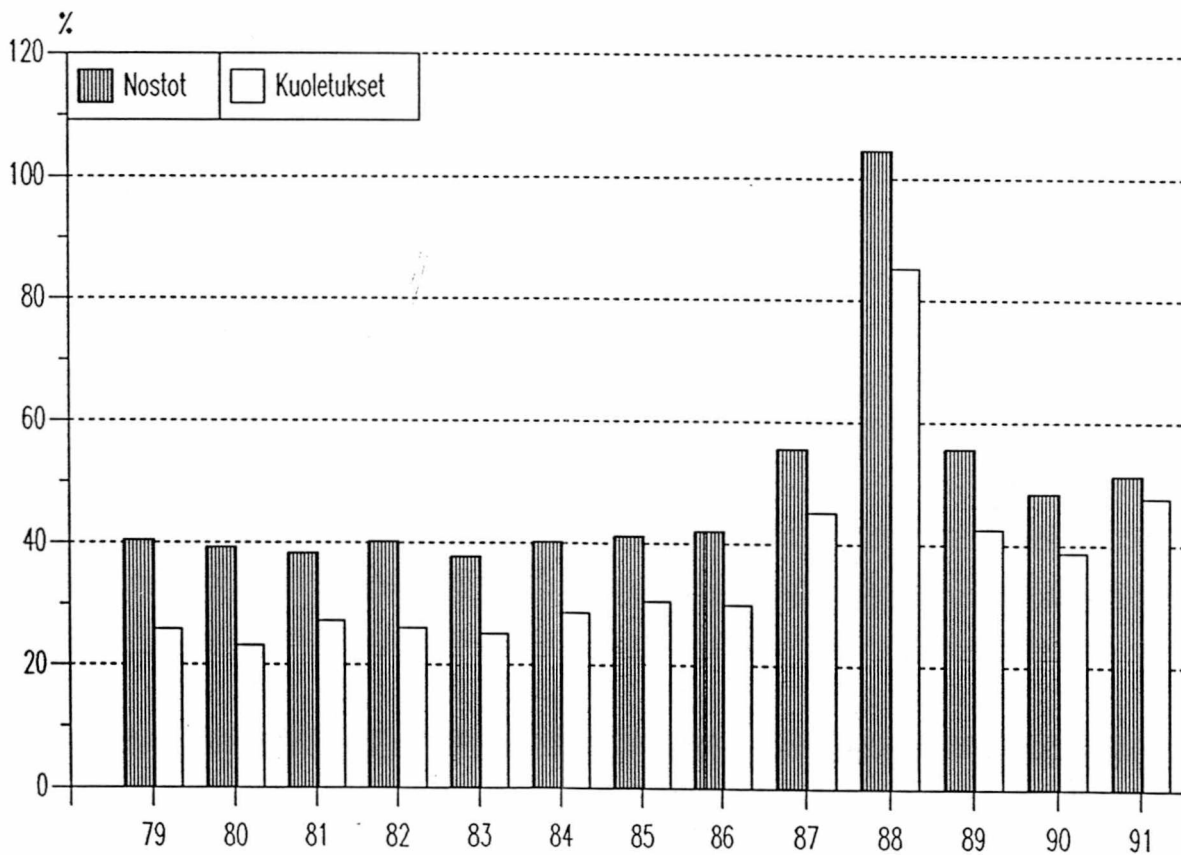

LÄHDE: Luottovirtatilasto

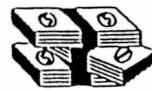

LUOTTOJEN NOSTOT PROSENTTEINA VUODEN LOPUN KANNASTA VUONNA 1991

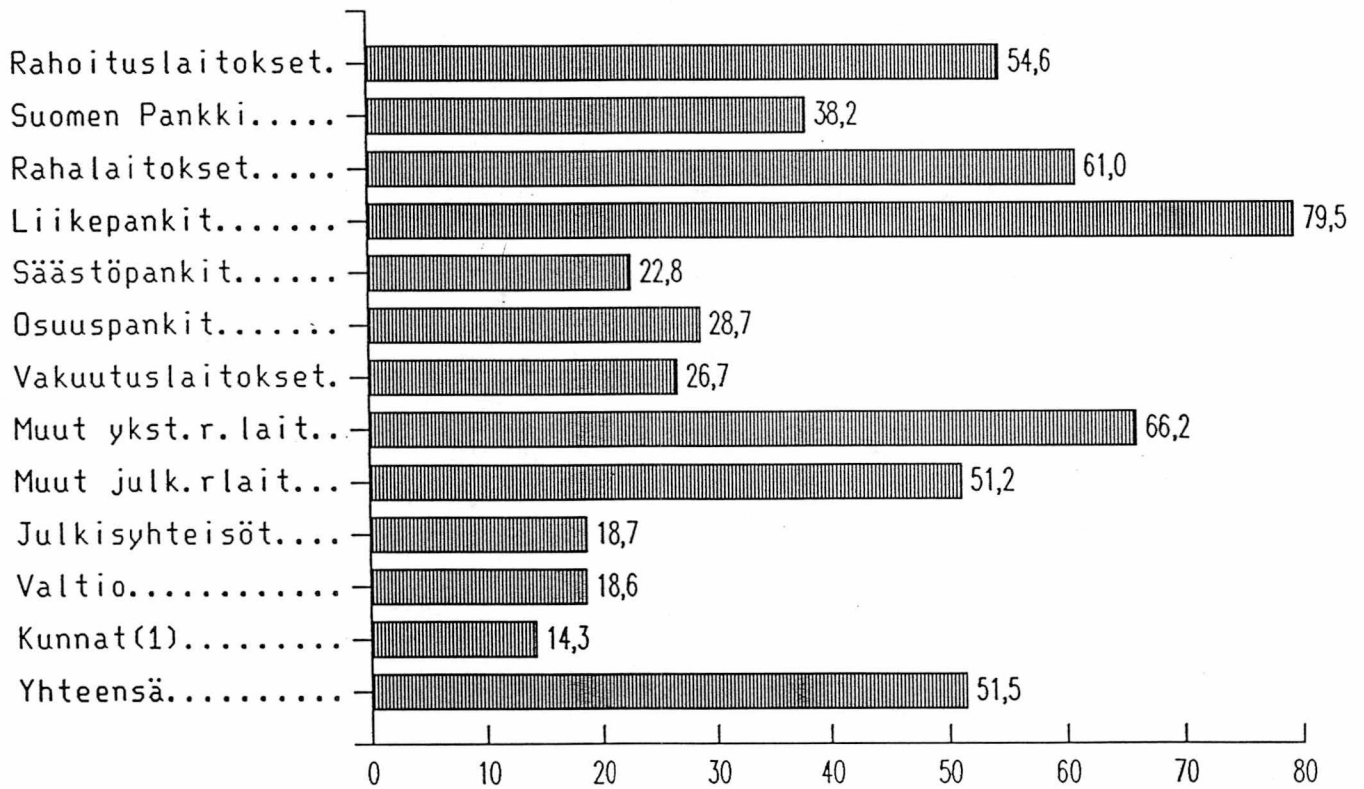

(1) Kuntien valtion varoista välitetyt lainat



MARKKAMÄÄRÄISET JOUKKOVELKAKIRJAT(PL. VALTIO) JÄLJELLÄ OLEVAN JUOKSUAJAN MUKAAN 30.9.1922, Miljardia MK

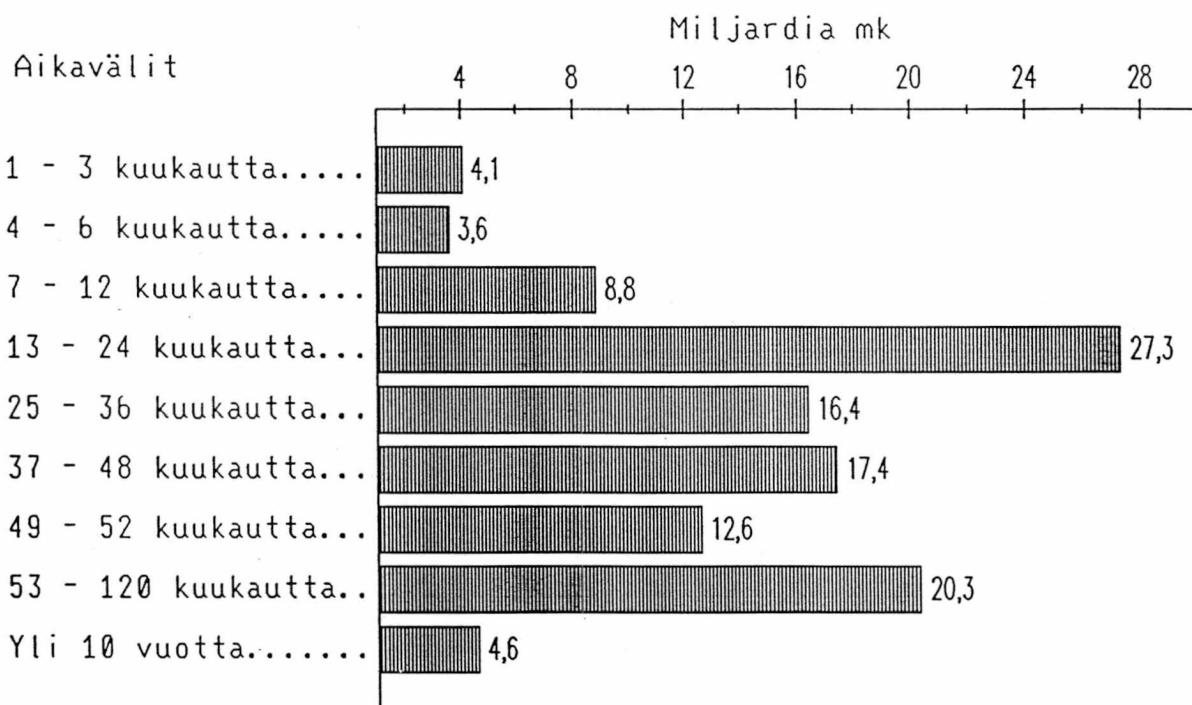

LÄHDE: Joukkovelkakirjat, julkaisematon aineisto



KOTIMAISET JOUKKOVELKAKIRJAT PROSENTTEINA BKT:STA VUOSINA 1972-1991(1)

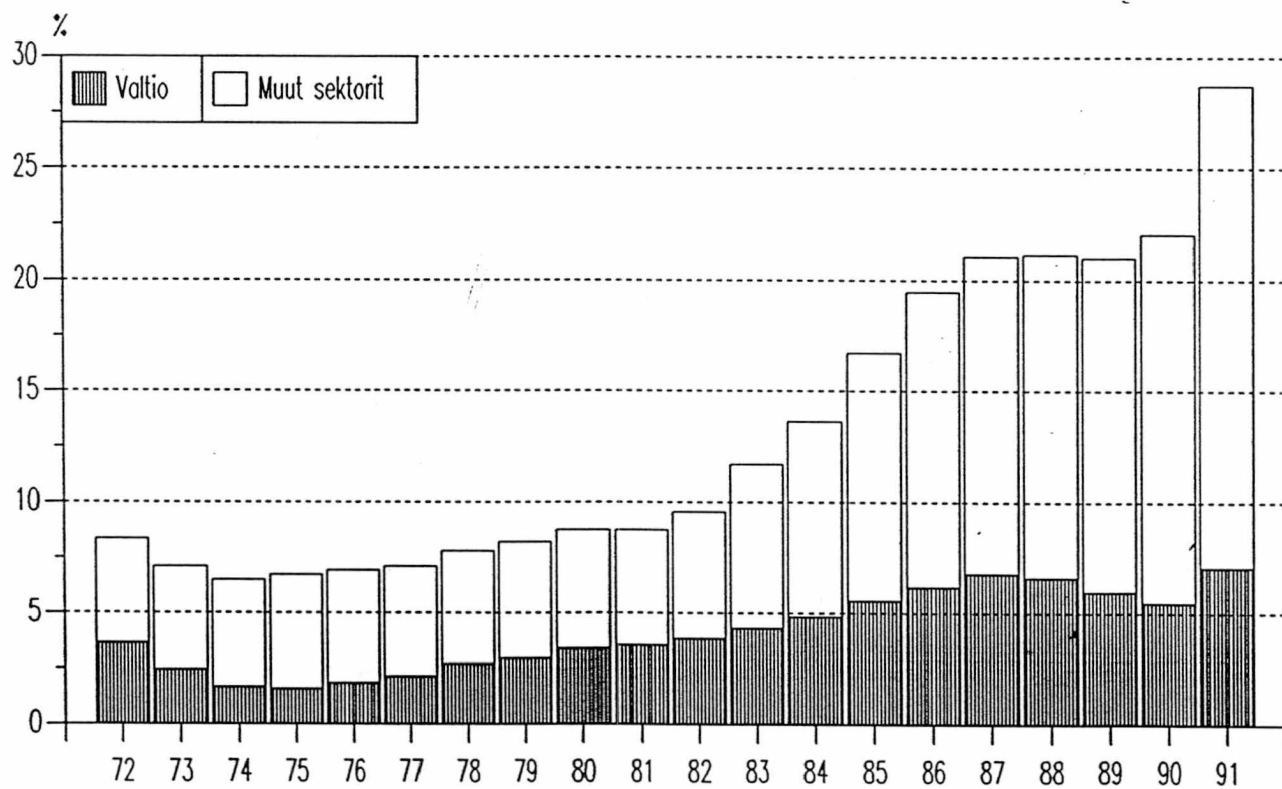

(1) Joukkovelkakirjat ilman valtion velkasitoumuslainoja

LÄHDE: Joukkovelkakirjat ja kansantalouden tilinpito



JOUKKOVELKAKIRJOJEN KANTA VAATEITTAIN VUOSIEN 1972-1991 LOPUSSA, MRD MK
(Markkamääräiset lainat ilman valtion velkasitoumuslainoja)

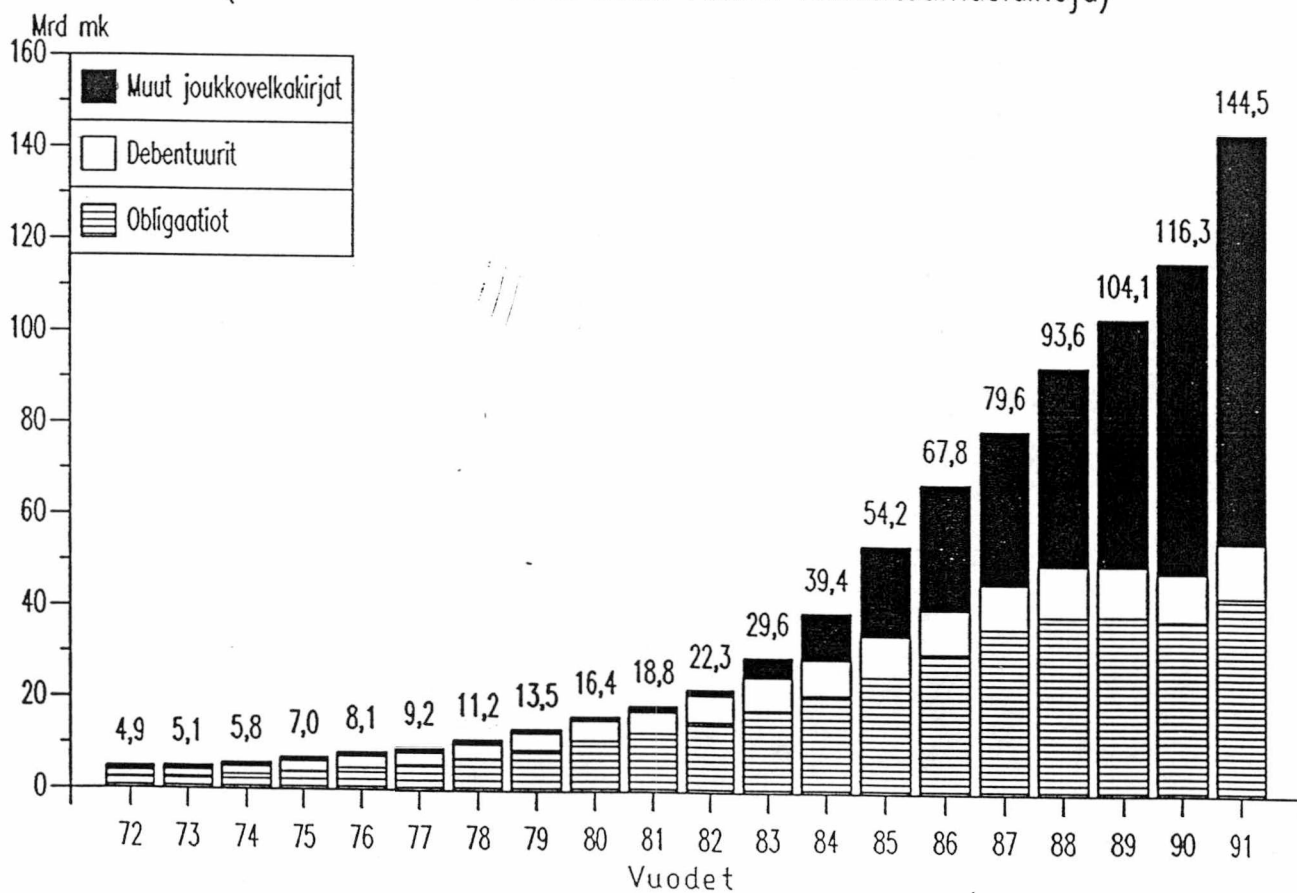

LÄHDE: Joukkovelkakirjat



JUOKKOVELKAKIRJOJEN EMISSIONIT VUOSINA 1973–1991, MRD MK
 (Markkamääräiset lainat ilman valtion velkasitoumuslainoja)

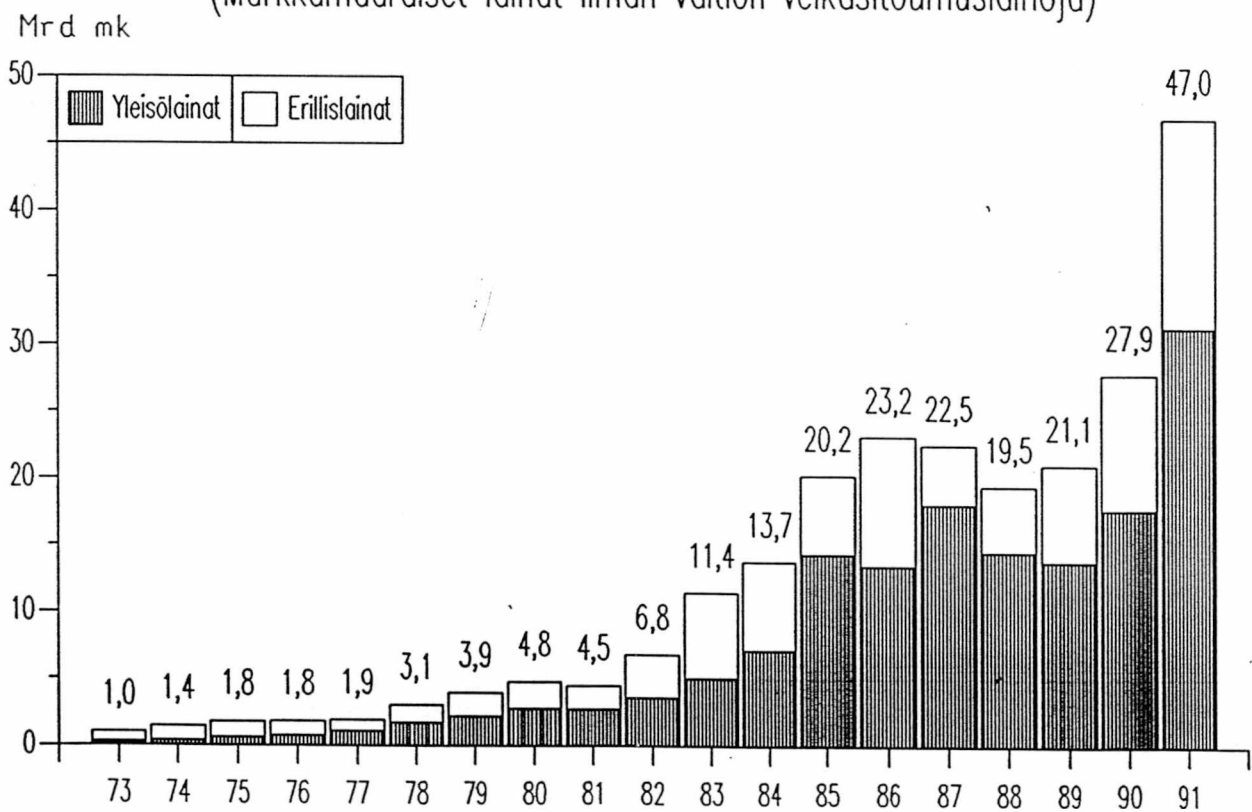

LÄHDE: Joukkovelkakirjat



JUOKKOVELKAKIRJOJEN KANNAT VUOSIEN 1972-1991 LOPUSSA, MRD MK
(Markkamääräiset joukkovelkakirjat ilman valtion velkasitoumuslainoja)

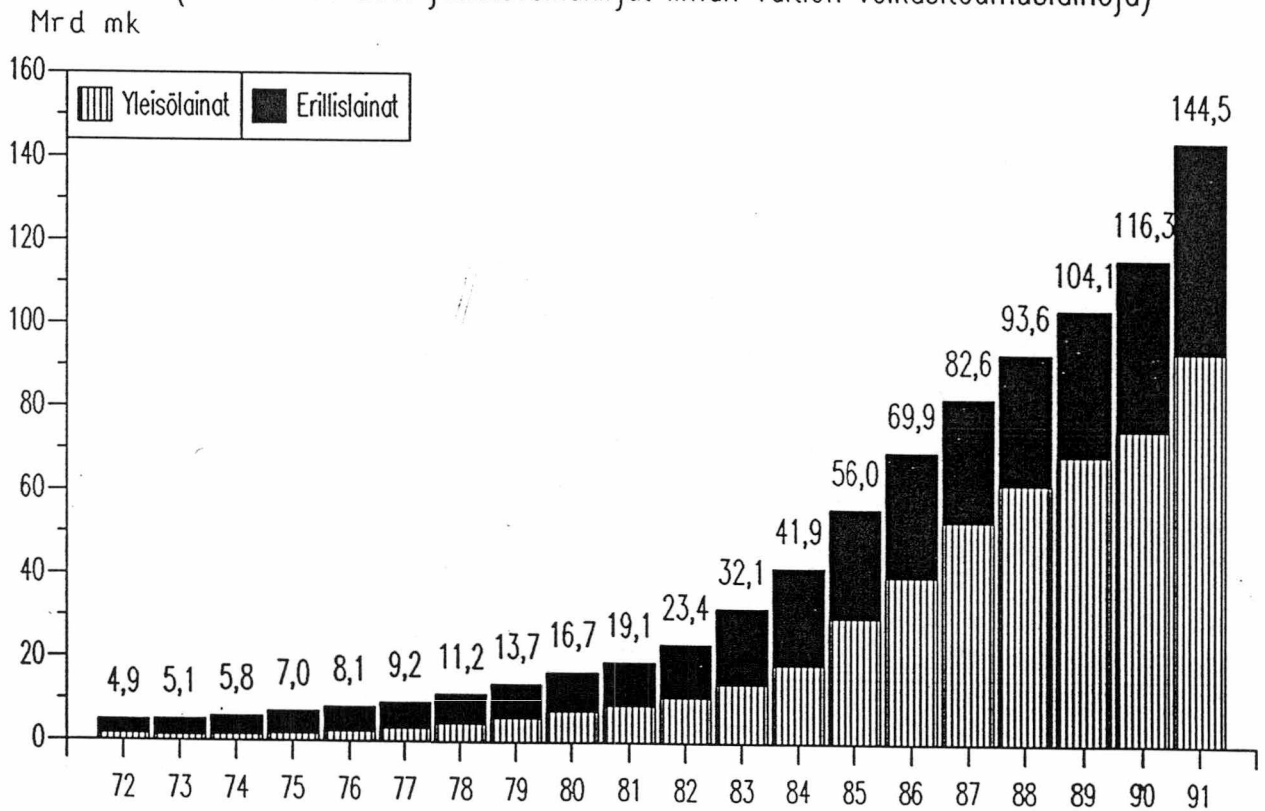

LÄHDE: Joukkovelkakirjat



MARKKAMÄÄRÄISET JOUKKOVELKAKIRJAT SEKTOREITTAIN 30.9.1992, MRD Mk

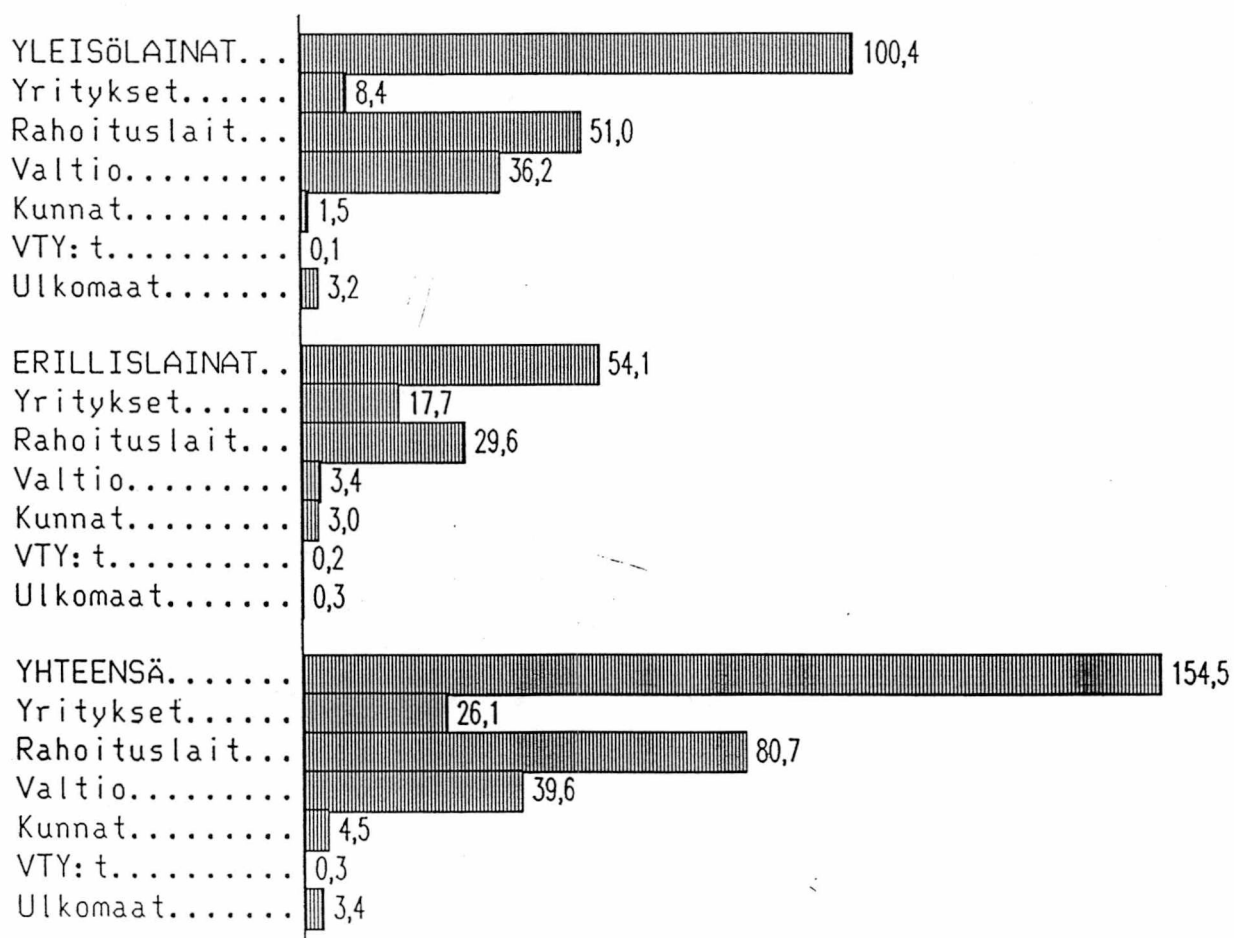

LÄHDE: Joukkovelkakirjat



MARKKAMÄÄRÄISTEN JOUKKOVELKAKIRJOJEN EMISSIOT PRO- SENTEINA VUODEN LOPUN KANNASTA VUOSINA 1973-1991

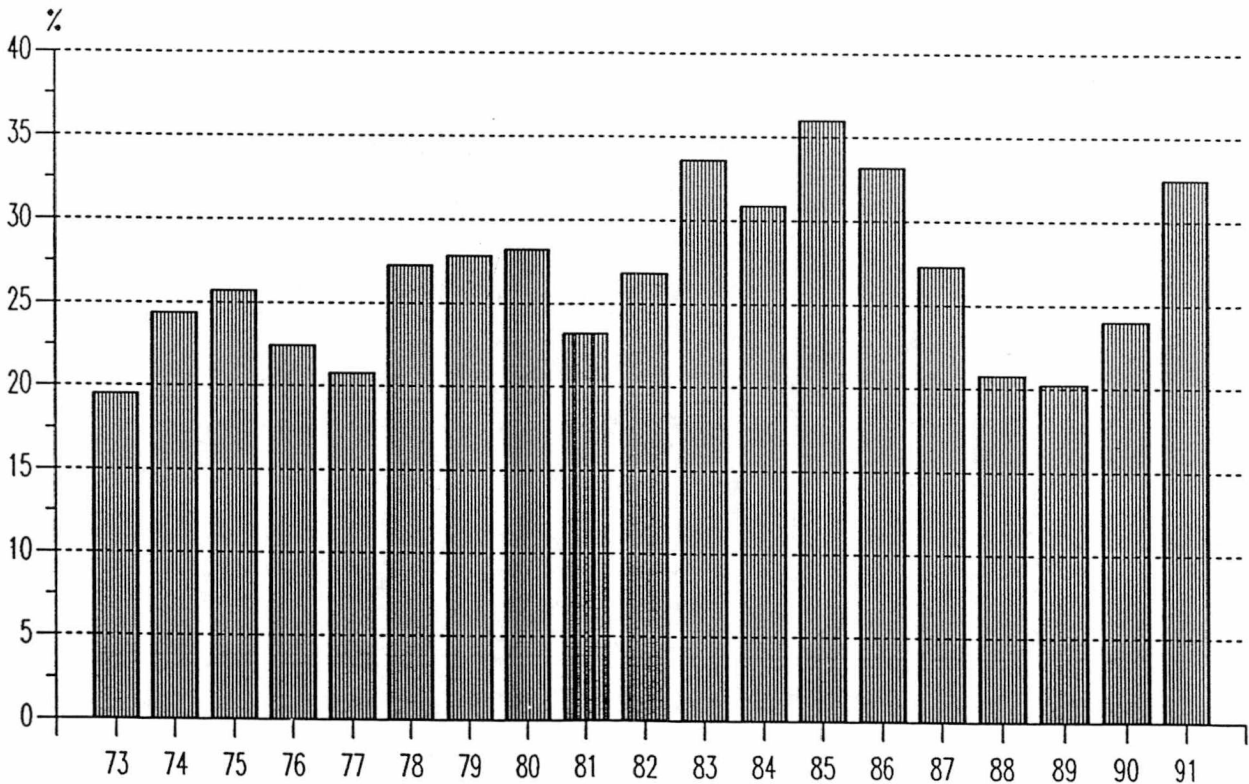

(1) Emissiot ja kanta ilman valtion velkasitoumuslainoja

LÄHDE: Joukkovelkakirjat



VAIHTOVELKAKIRJA- JA OPTIOLAINOJEN EMISSIOT VUOSINA 1982-1991

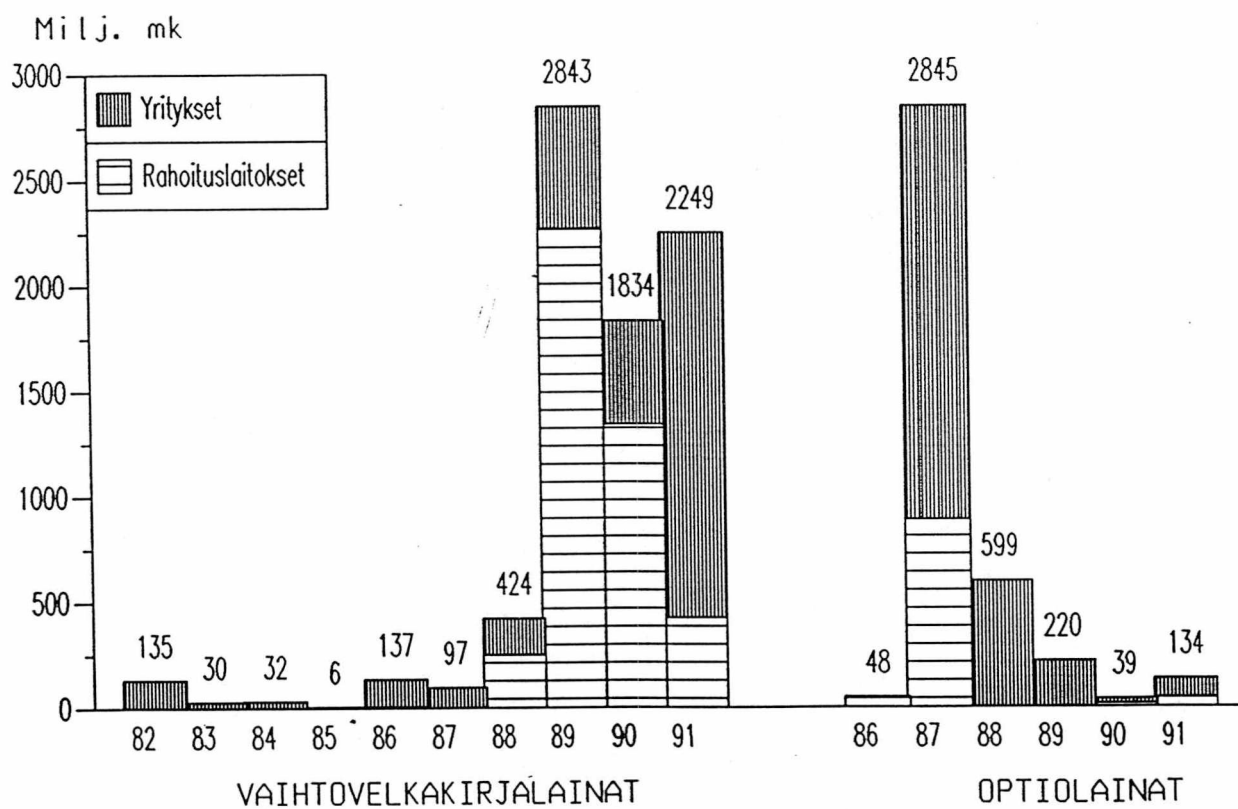

LÄHDE: Joukkovelkakirjat



VALTION VELKASITOUOMUSLAINOJEN MYYNNIT VUODEN AIKANA JA KANTA VUODEN LOPUSSA VUOSINA 1979-1992(1)

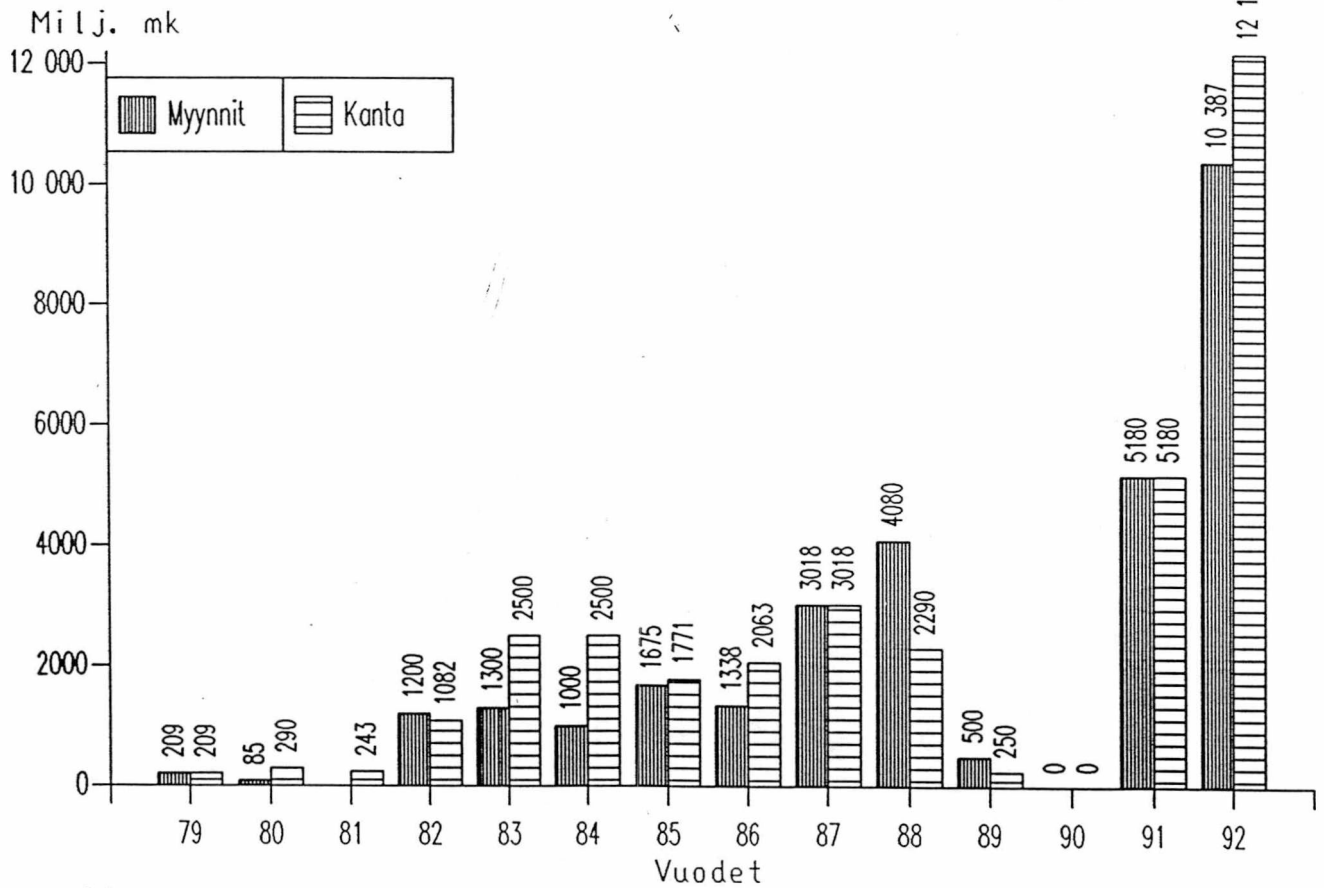

(1) 1.1 - 30.9.1992

LÄHDE: Joukkovelkakirjat



HEX-OSAKEINDEKSI KUUKAUSIKESKIAKARVOINA 1987-1992 (Hintaindeksi 28.12.1990=1000)

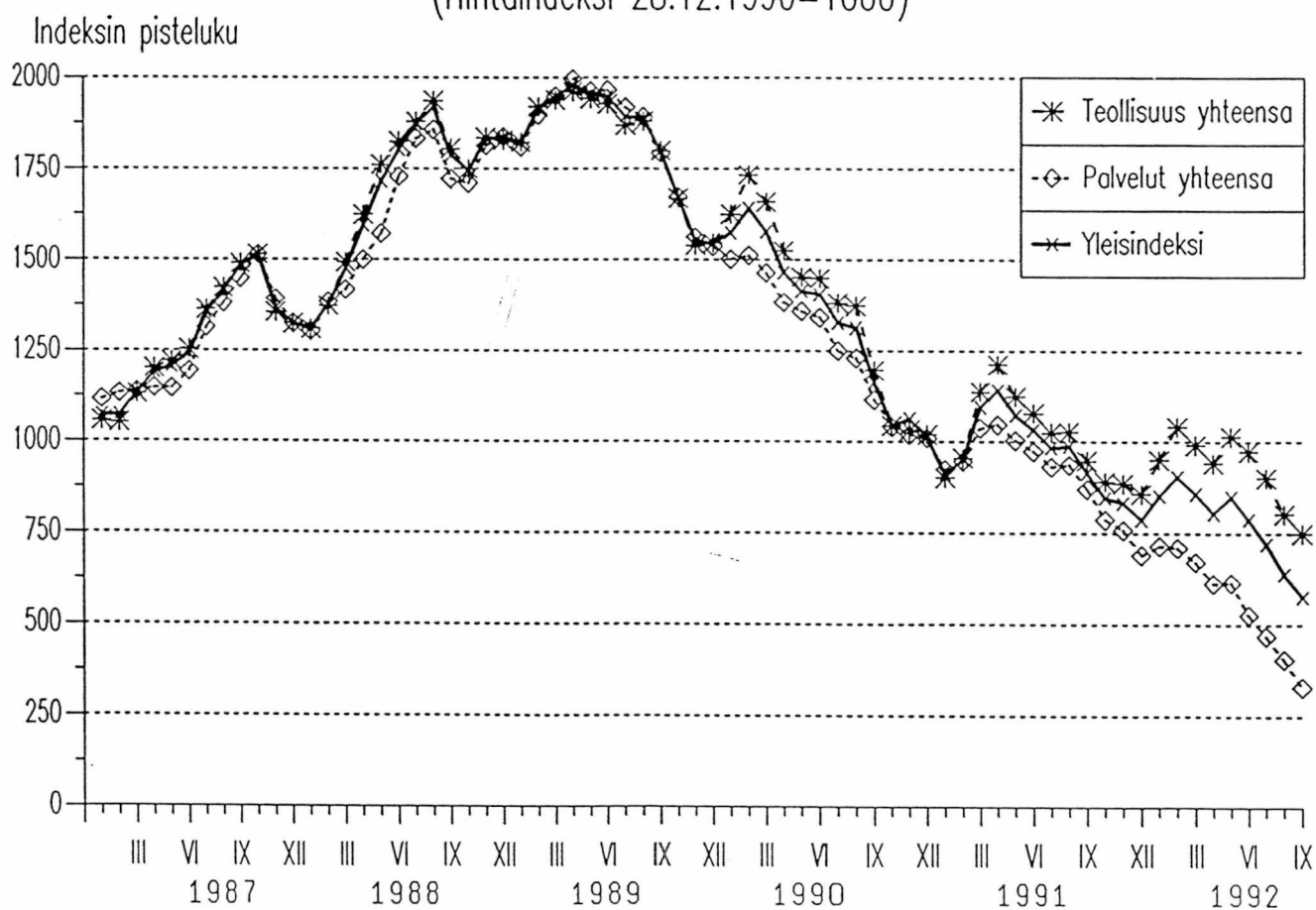

LÄHDE: Rahoitusmarkkinoiden kuukausisarjat



NIMELLISARVOISET OSAKE-EMISSIOT, NETTO VUOSINA 1971 - 1991

Netto= Uudet plus korotukset miinus alennukset ja lakanneet

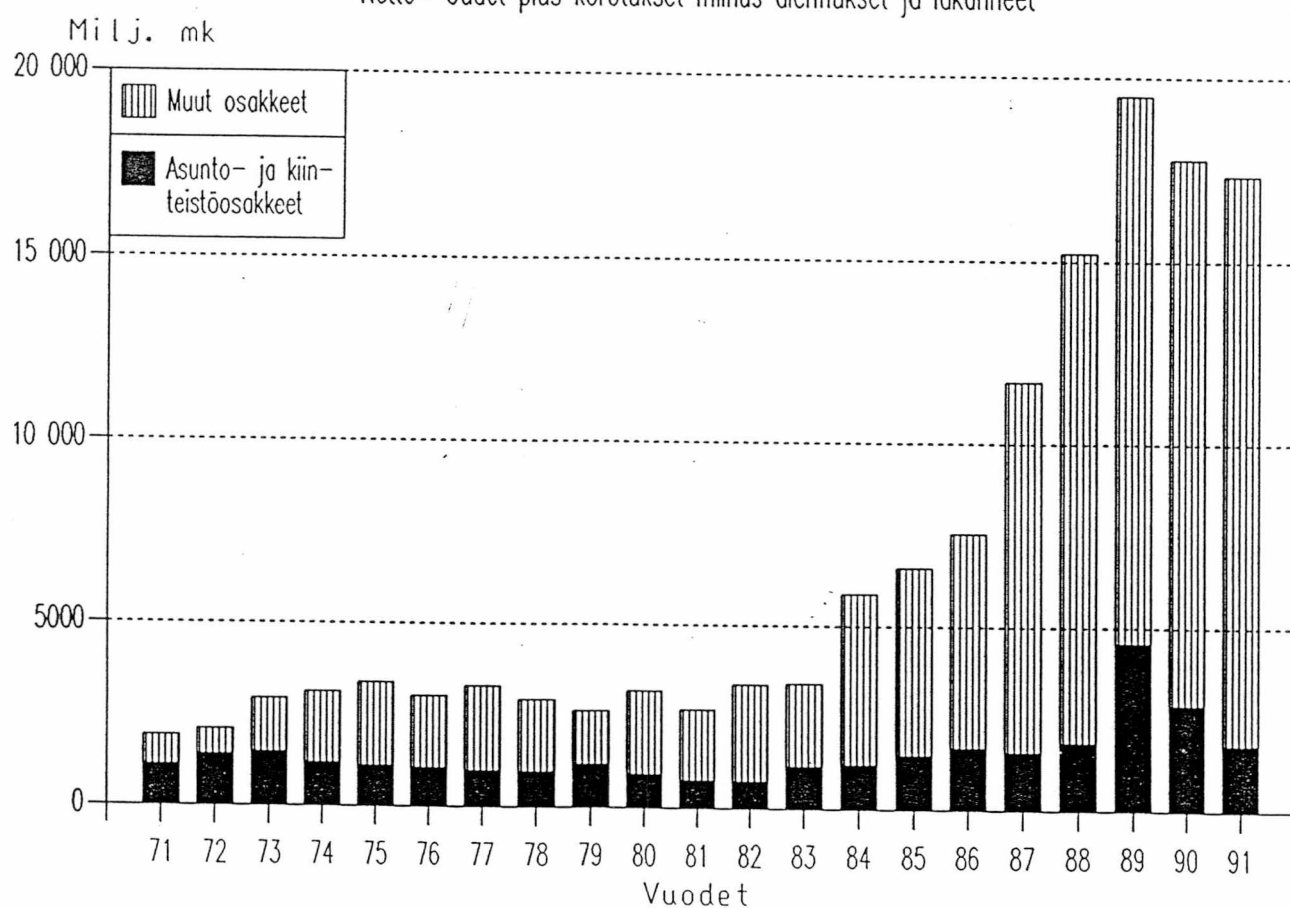

LÄHDE: Kaupparekisteri, osakepääomat



PÖRSSIYHTIÖIDEN OSAKEANNIT VUOSINA 1979-1991, MILJ. MK

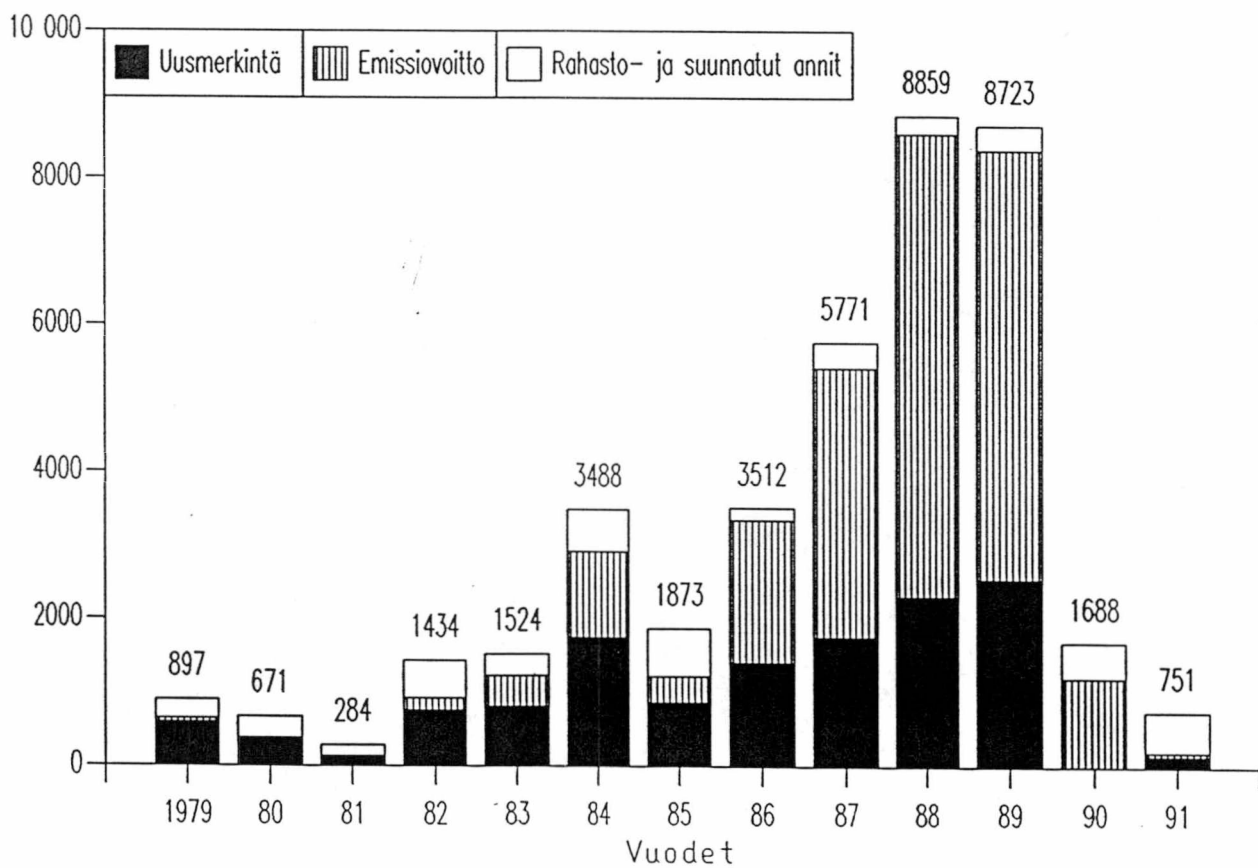

LÄHDE: Helsingin Arvopaperipörssi



PÖRSSIYHTIÖIDEN KOKONAISOSAKEPÄÄOMA JA OSAKEPÄÄÖMAN MARKKINA-ARVO VUOSIEN 1979-1991 LOPUSSA, MRD MK

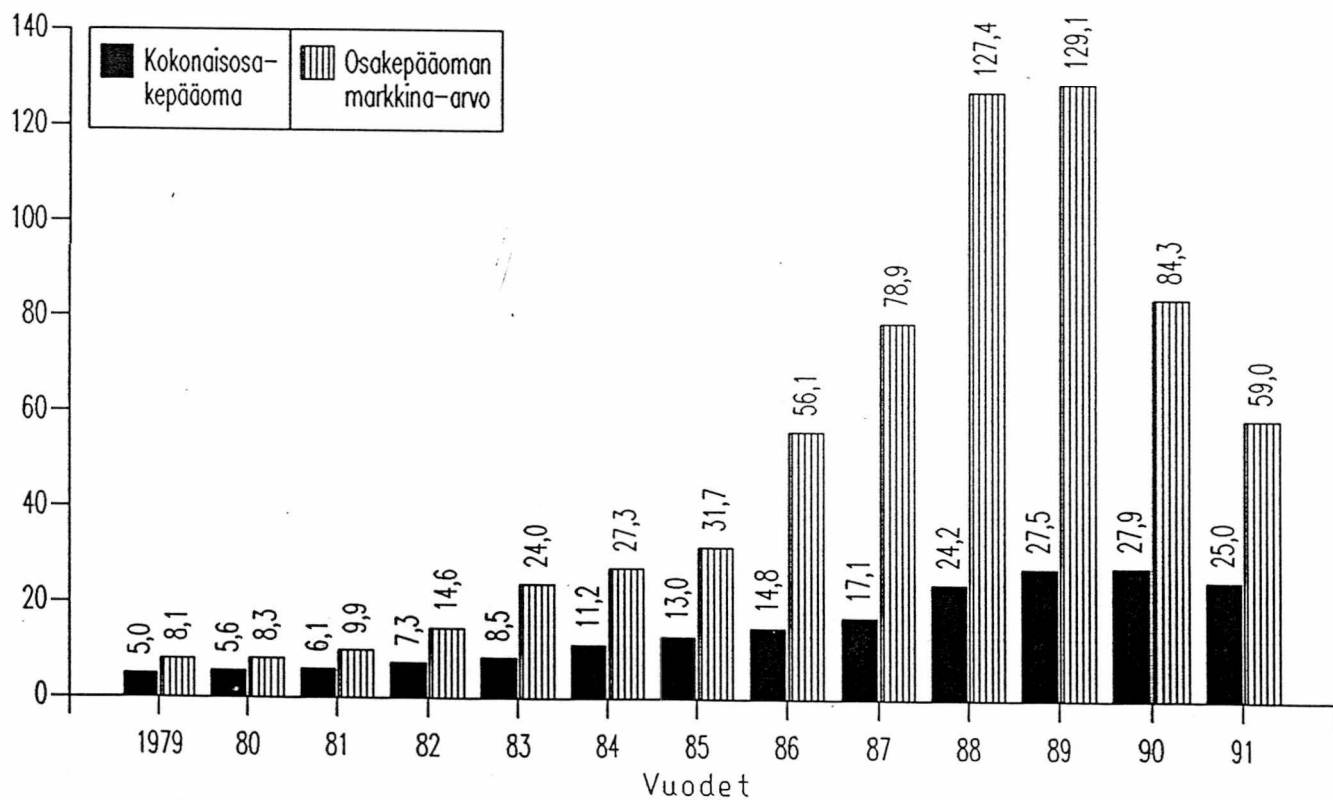

LÄHDE: UNITAS, Pörssiavain ja Pörssin vuosikertomus



OSAKEKURSSIEN JA HINTOJEN KEHITYS (1975=100) VUOSINA 1970-1991 (Unitaksen osakeindeksi 1970-1990, HEX-indeksi 1991)

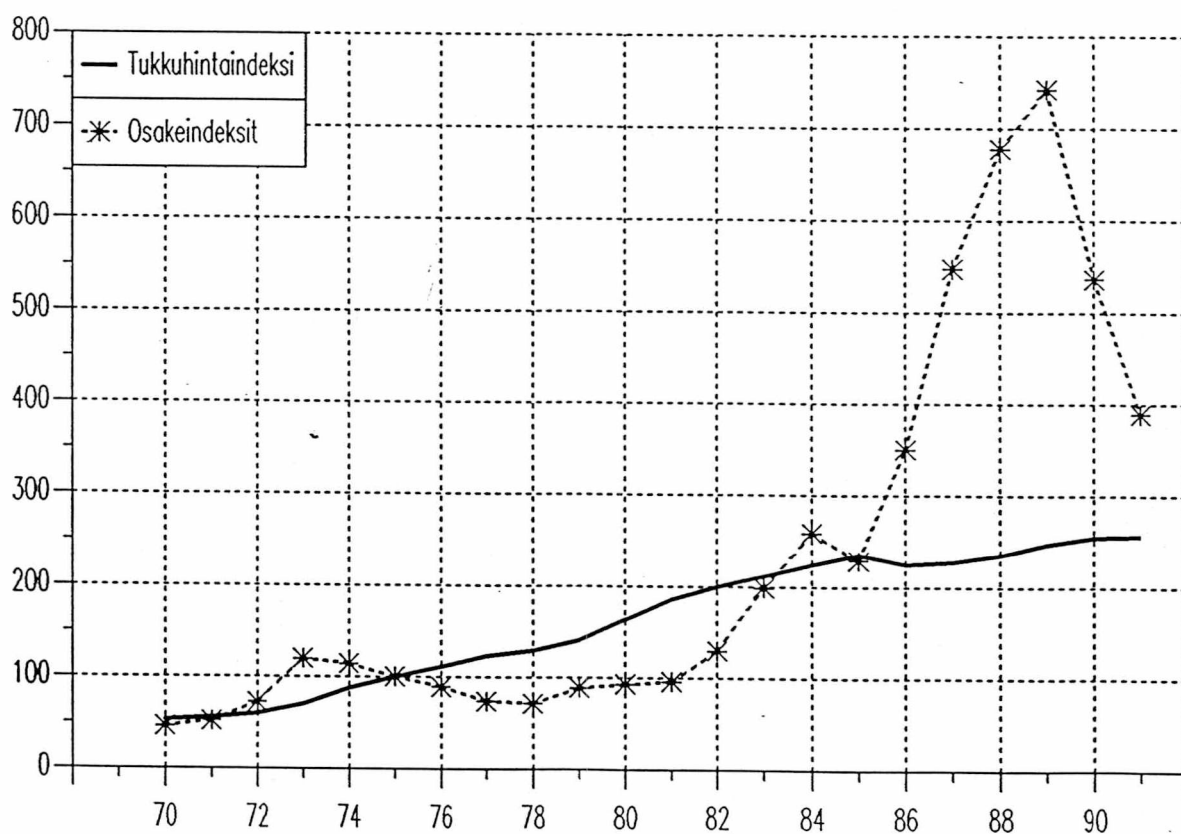

LÄHDE: UNITAS, Pörssiavain ja Rahoitusmarkkinoiden kuukausisarjat



OSAKEKURSSIEN KEHITYS (1975=100) VUOSINA 1970-1991

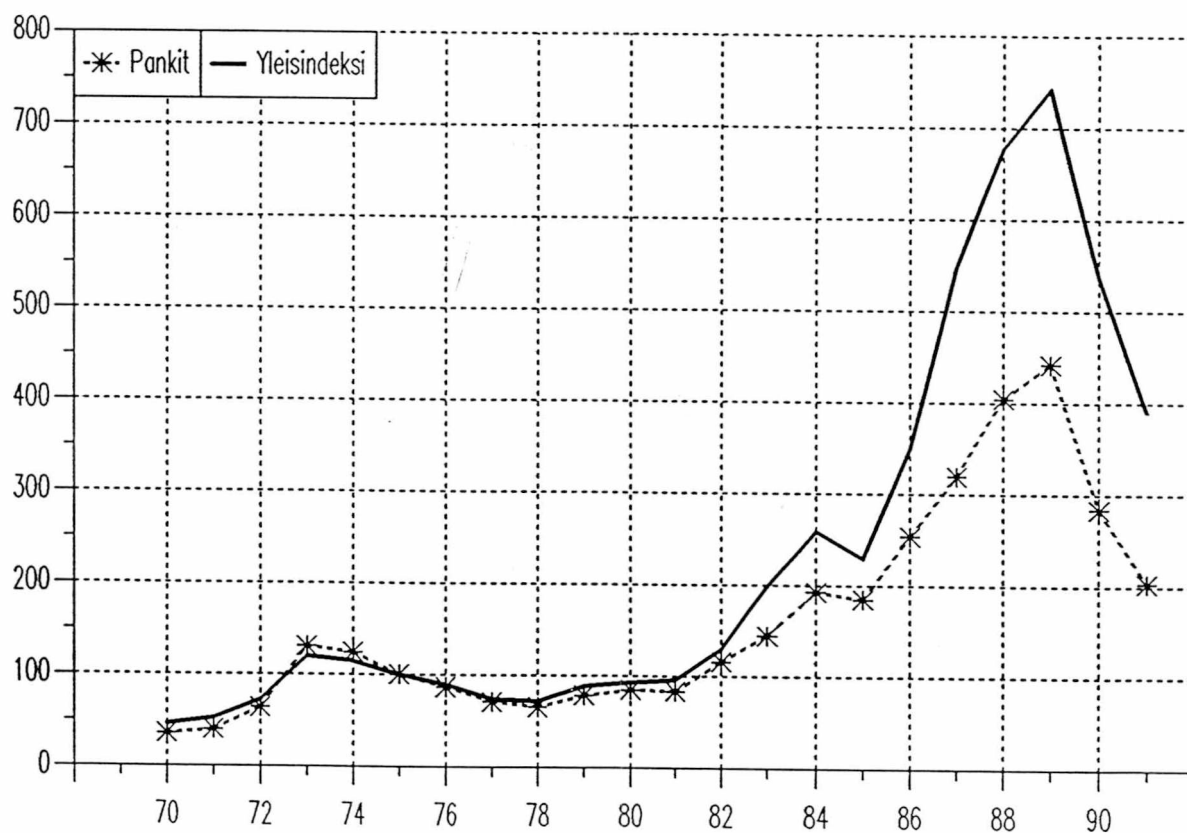

LÄHDE: UNITAS, Pörssiavain ja Rahoitusmarkkinoiden kuukausisarjat



OSAKEKURSSIEN KEHITYS (1975=100) VUOSINA 1970-1991 (Unitaksen osakeindeksi 1970-1990, HEX-indeksi 1991)

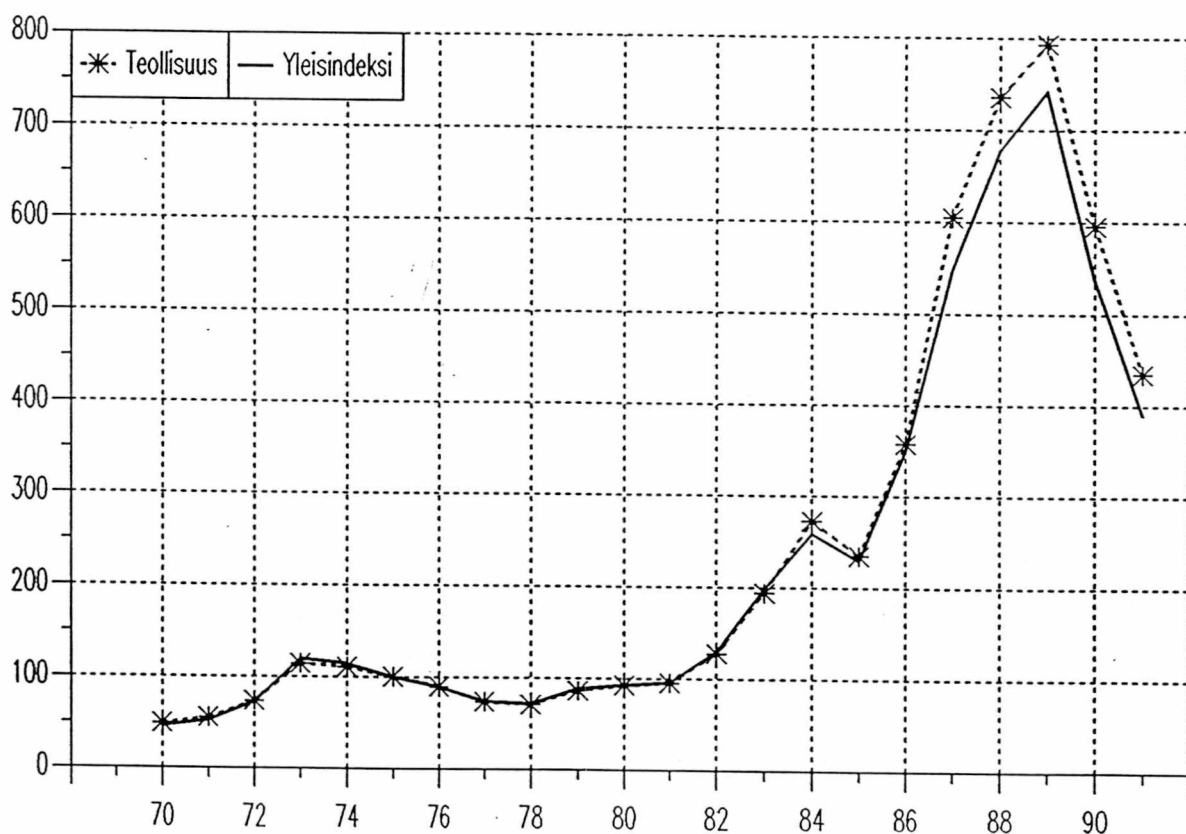

LÄHDE: UNITAS, Pörssiavain ja Rahoitusmarkkinoiden kuukausisarjat



PÖRSSIOSAKKEIDEN JA ASUNTOJEN HINTOJEN KEHITYS JA INFLAATIO VUOSINA 1970–1991, (1970 = 100)

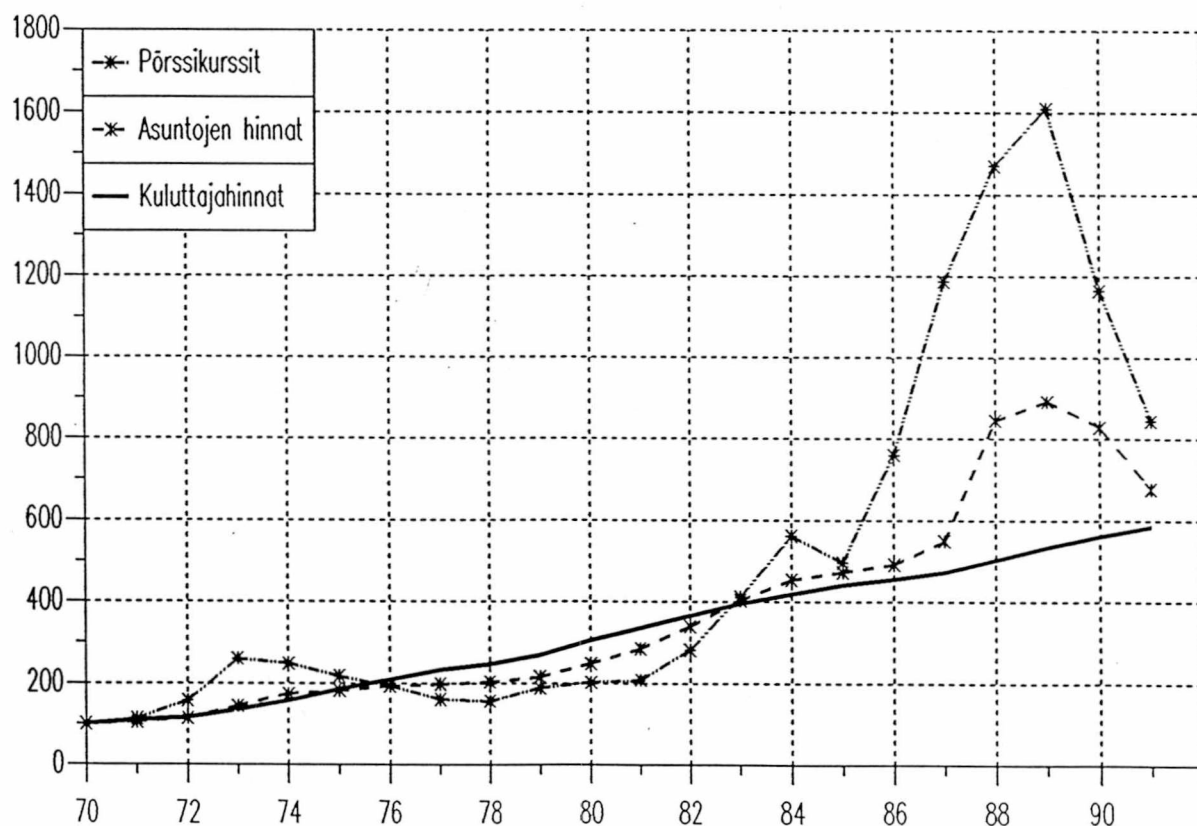

LÄHDE: UNITAS, Pörssiavain ja Rahoitusmarkkinoiden kuukausisarjat



PÖRSSIOSAKKEIDEN MARKKINA-ARVO/NIMELLISARVO VUOSIEN 1979-1991 LOPUSSA, %

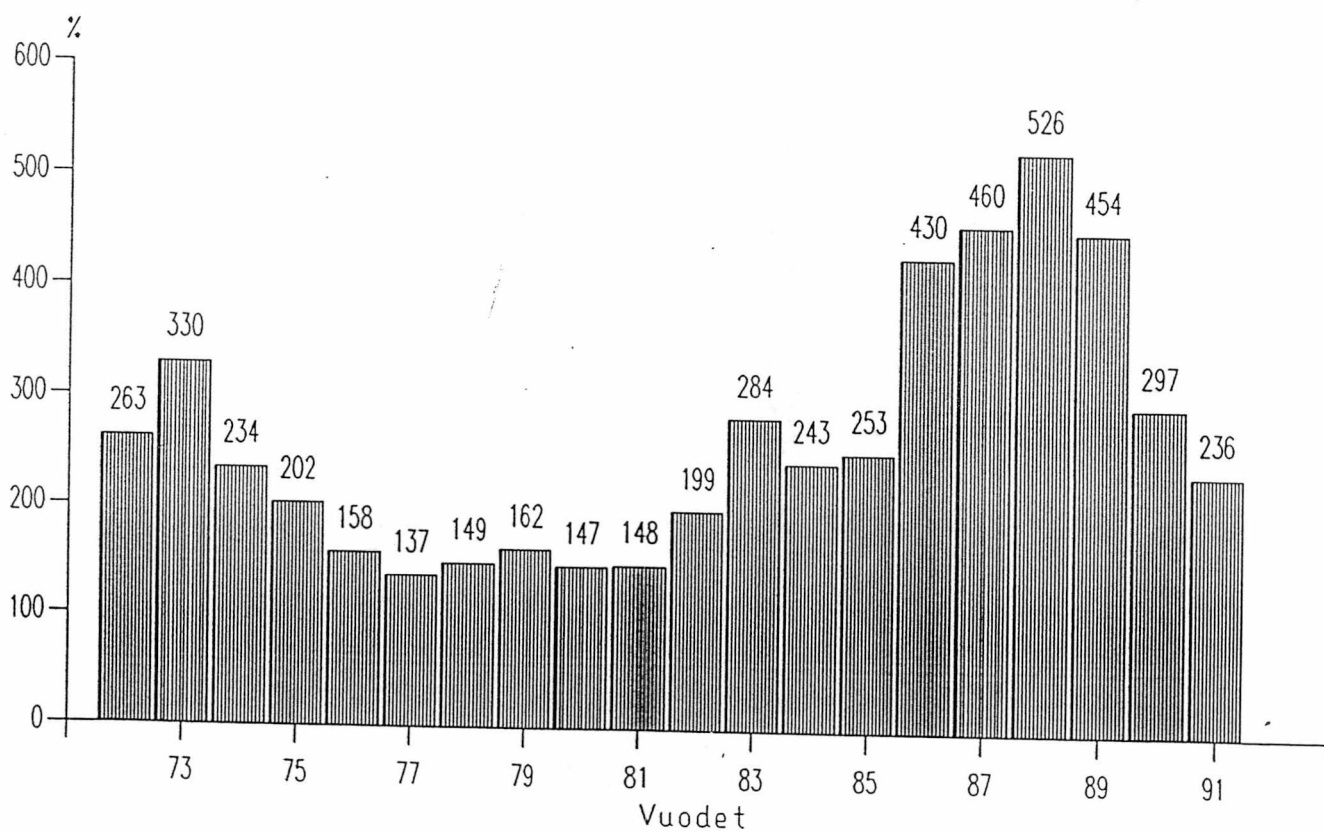

LÄHDE: Helsingin Arvopaperipörssi ja UNITAS, Pörssiavain



PÖRSSIOSAKKEIDEN MARKKINA-ARVO/BKT VUOSIEN 1972-1991 LOPUSSA, %

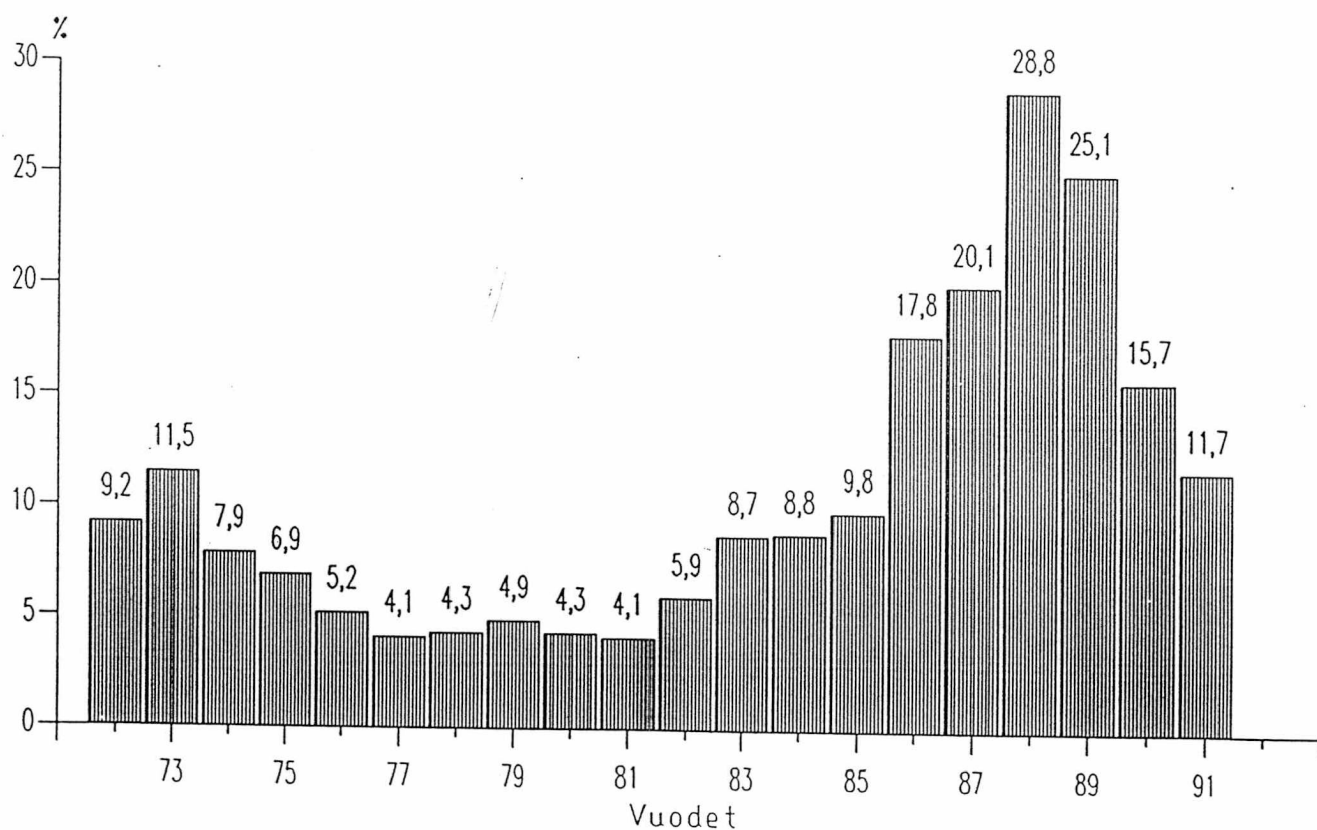

LÄHDE: Helsingin Arvopaperipörssi ja kansantalouden tilinpito



AKTIIVISTEN KORTTITILIEN LUKUMÄÄRÄ VUOSINA 1987 - 1991

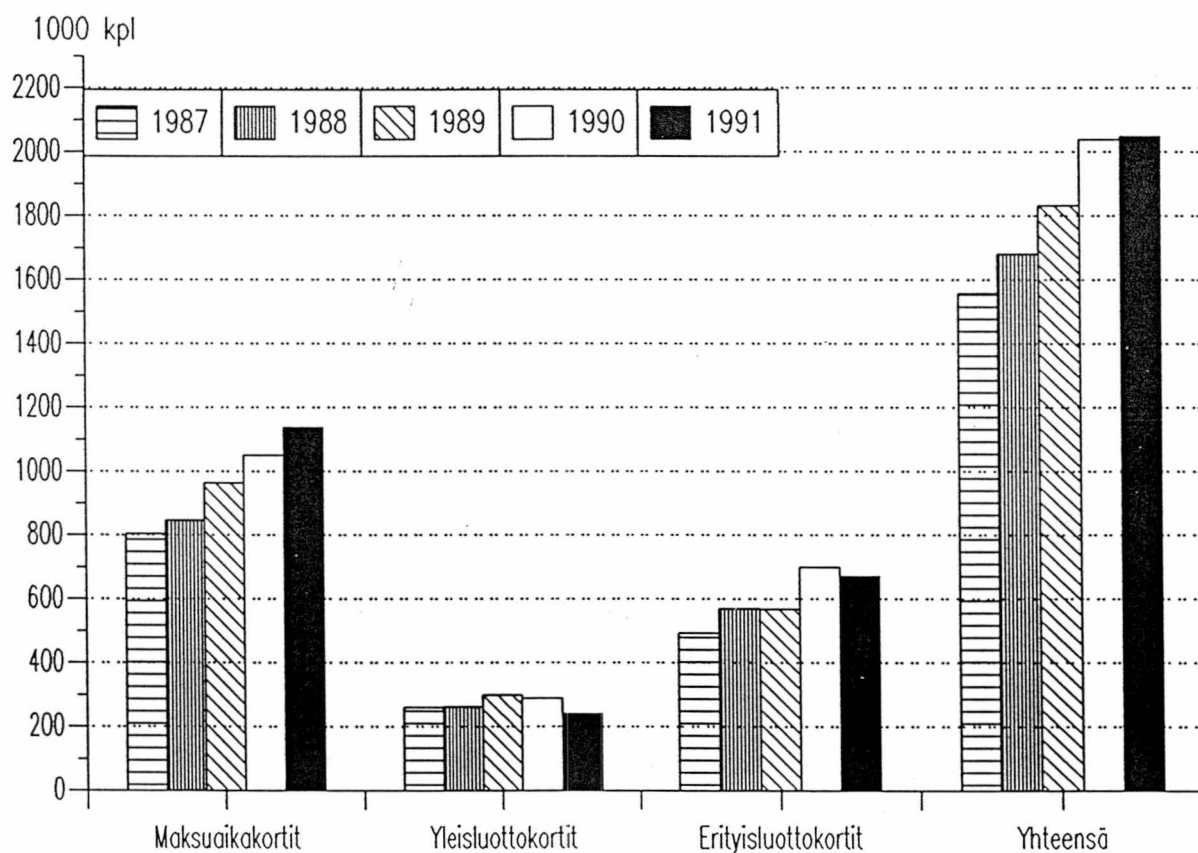

LÄHDE: Luottokorttitilasto



LUOTTOKORTTIVELKA JA LUOTTOLIMIITTI VUOSIEN 1987 - 1991 LOPUSSA

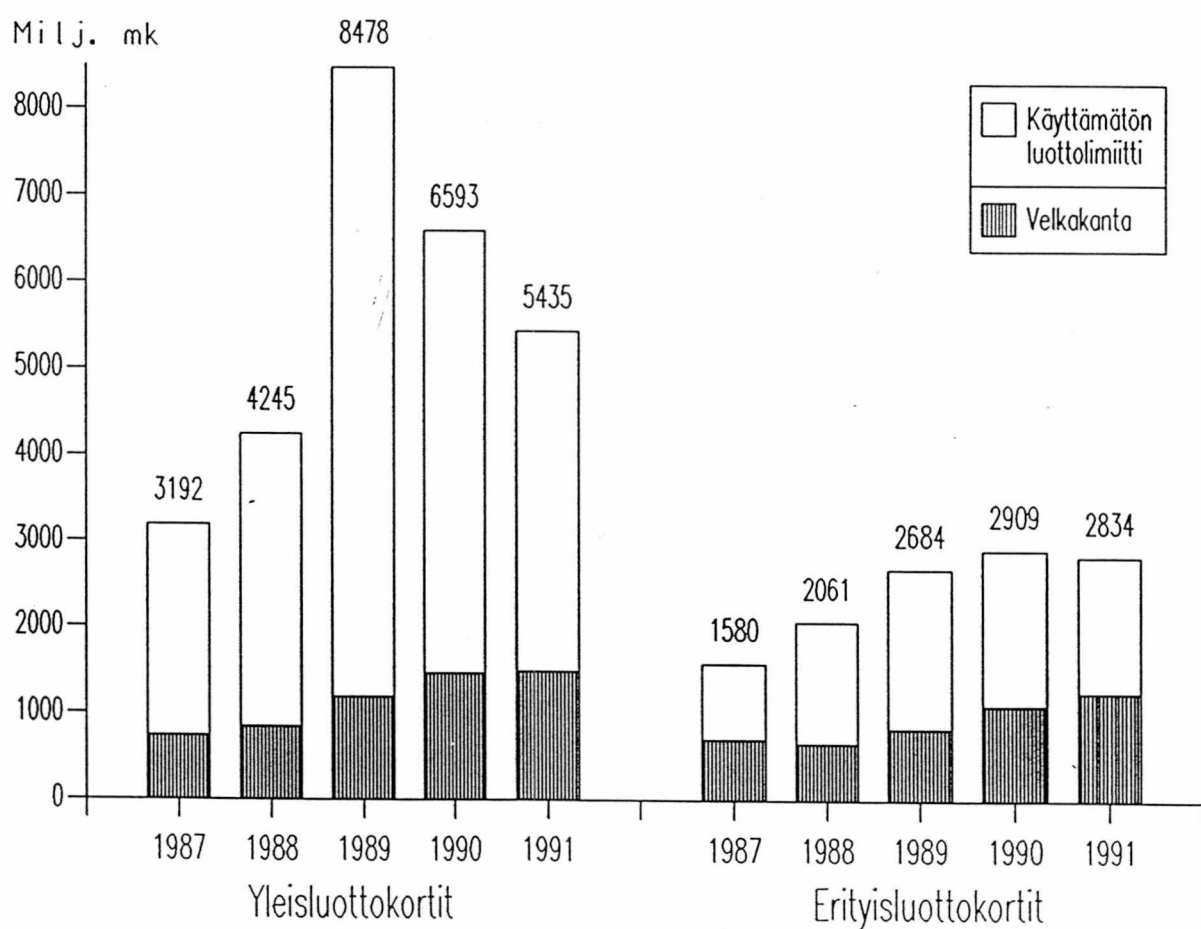

LÄHDE: Luottokorttitilasto



LUOTTOKORTTIEN KÄYTÖSTÄ PERITYT MAKSUT VUONNA 1991 MAKSUTYYPEITTÄIN, MILJ. MK

Asiakkailta perityt maksut
yhteensä 612,9 milj. mk

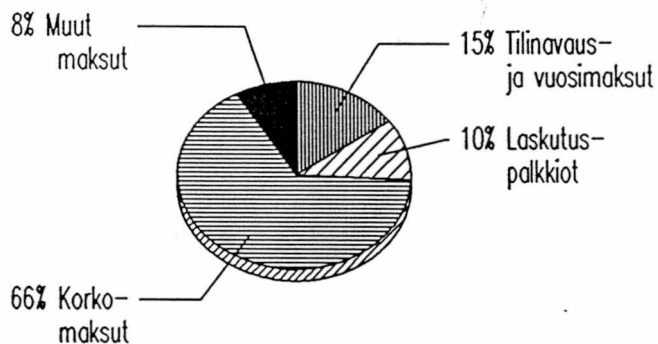

Luottokorttien käytöstä perityt
maksut yhteensä 764,1 milj. mk

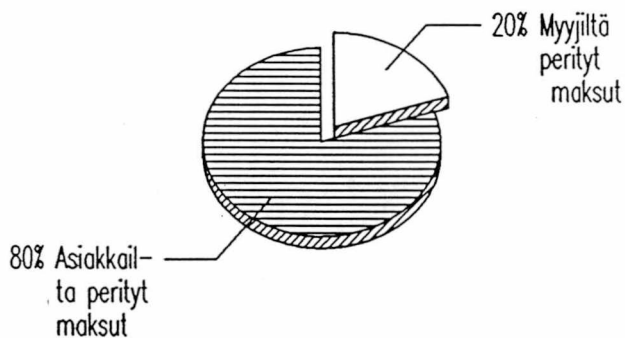

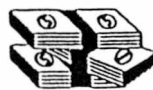

LUOTTOKORTEILLA TAPAHTUNUT MYYNТИ TOIMIALOITTAIN VUONNA 1991
(Kotimainen korttimyynti yhteensä 16.4 miljardia mk)

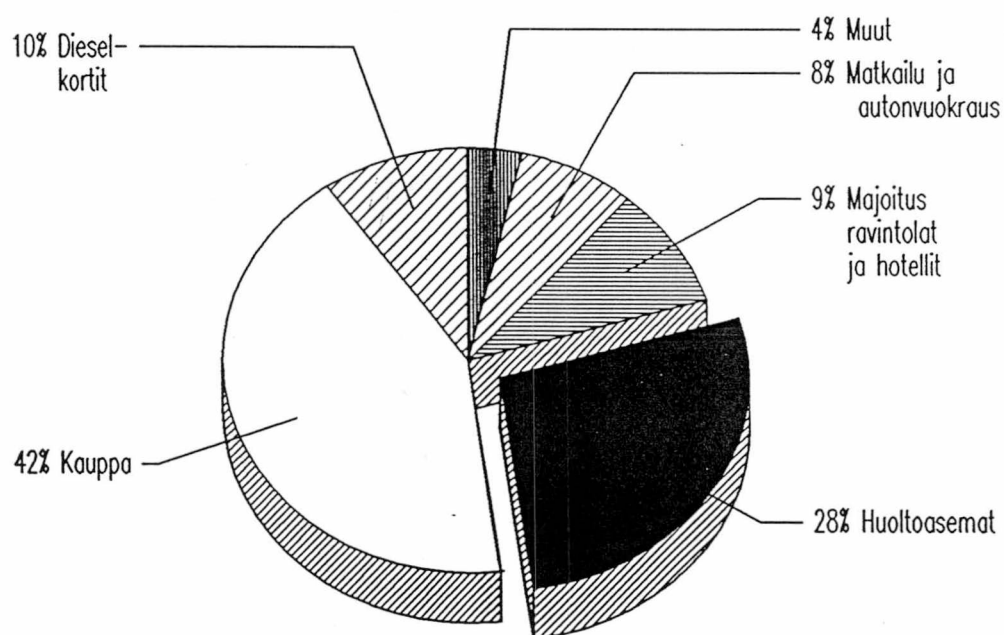

LÄHDE: Luottokorttitilasto



LUOTTOKORTTIMYNNIN OSUUS KOKO TOIMIA-
LAN MYNNISTÄ VUOSINA 1987 - 1991, %

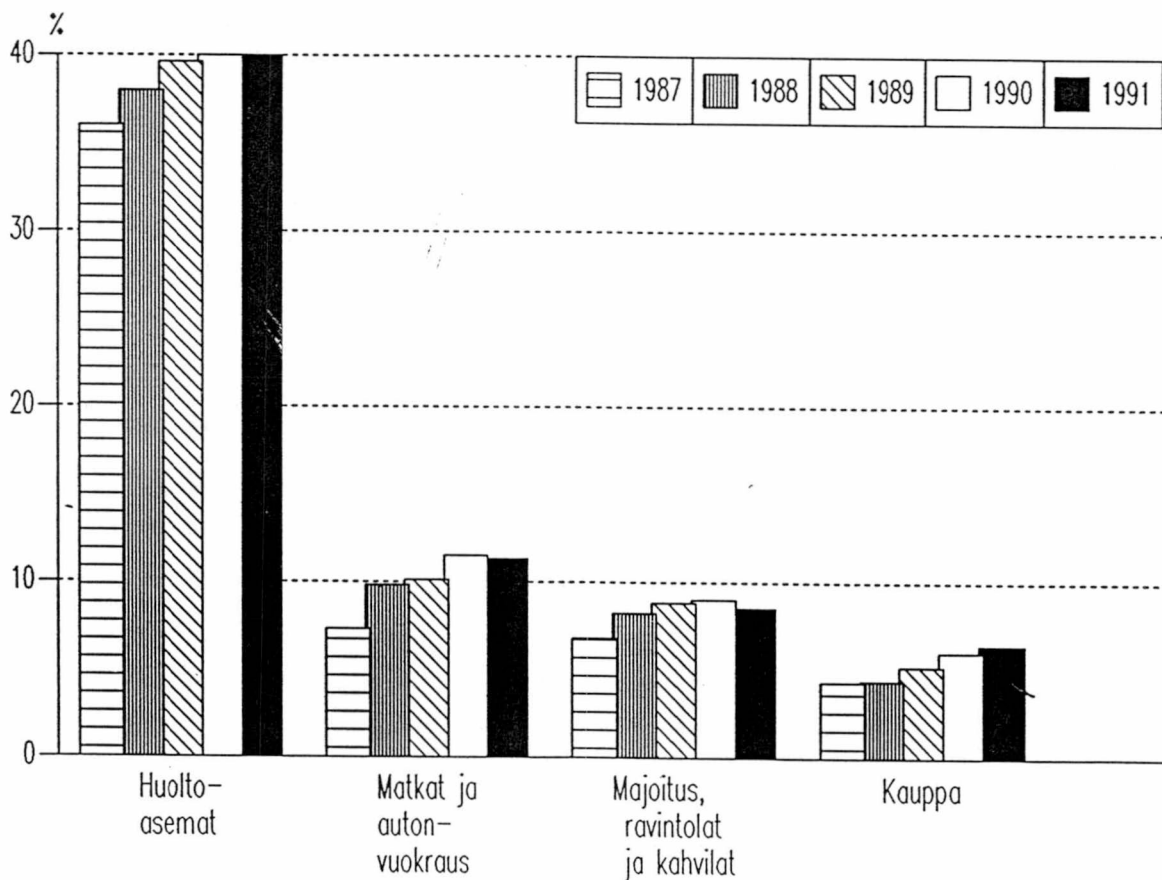

LÄHDE: Luottokorttitilasto



MAKSUHÄIRIÖN TAKIA PERUUTETUT LUOTTO- KORTTILIT VUOSINA 1988-1991, LKM

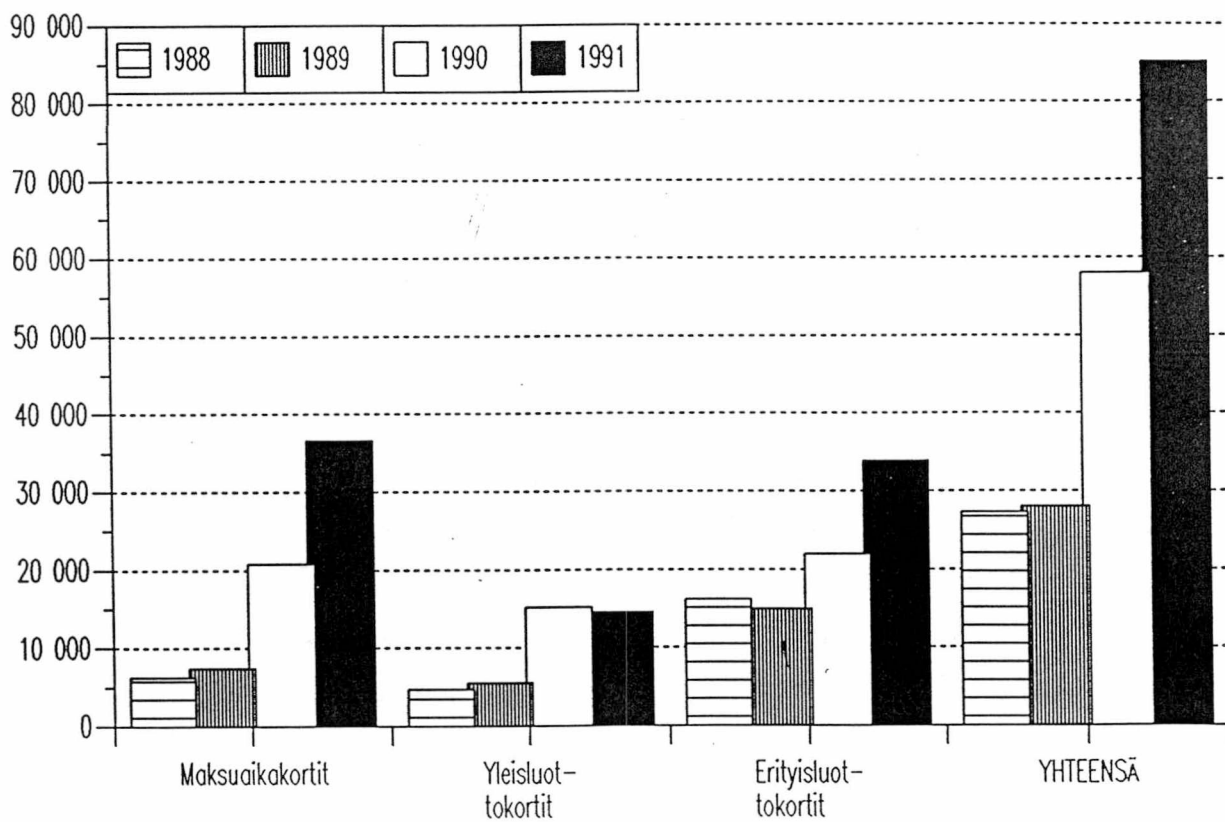

LÄHDE: Luottokorttitilasto



LUOTTOTAPPIOT LUOTTOKORTTITILEISTÄ VUOSINA 1987-1991, MILJ. MK

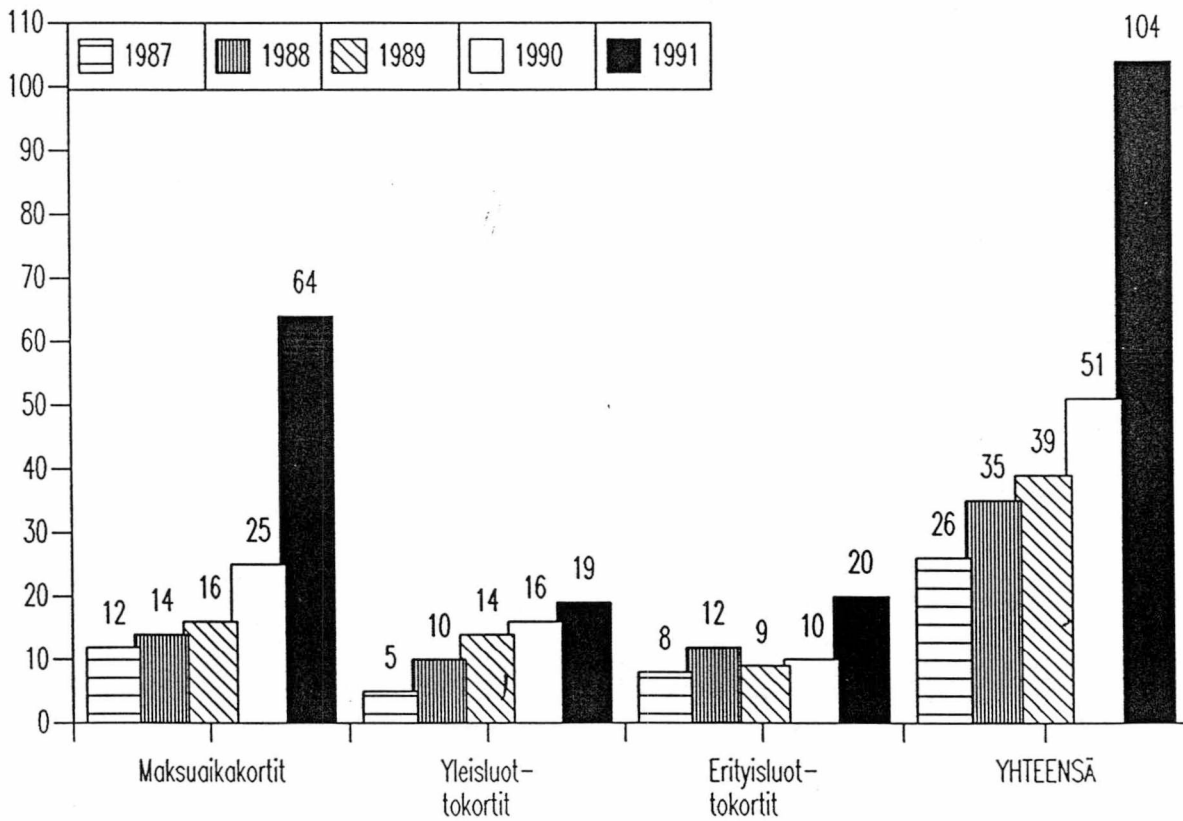

LÄHDE: Luottokorttitilasto



RAHOITUSYHTIÖIDEN RAHOITUSOMAISUUDEN RAKENNE 31.12.1991

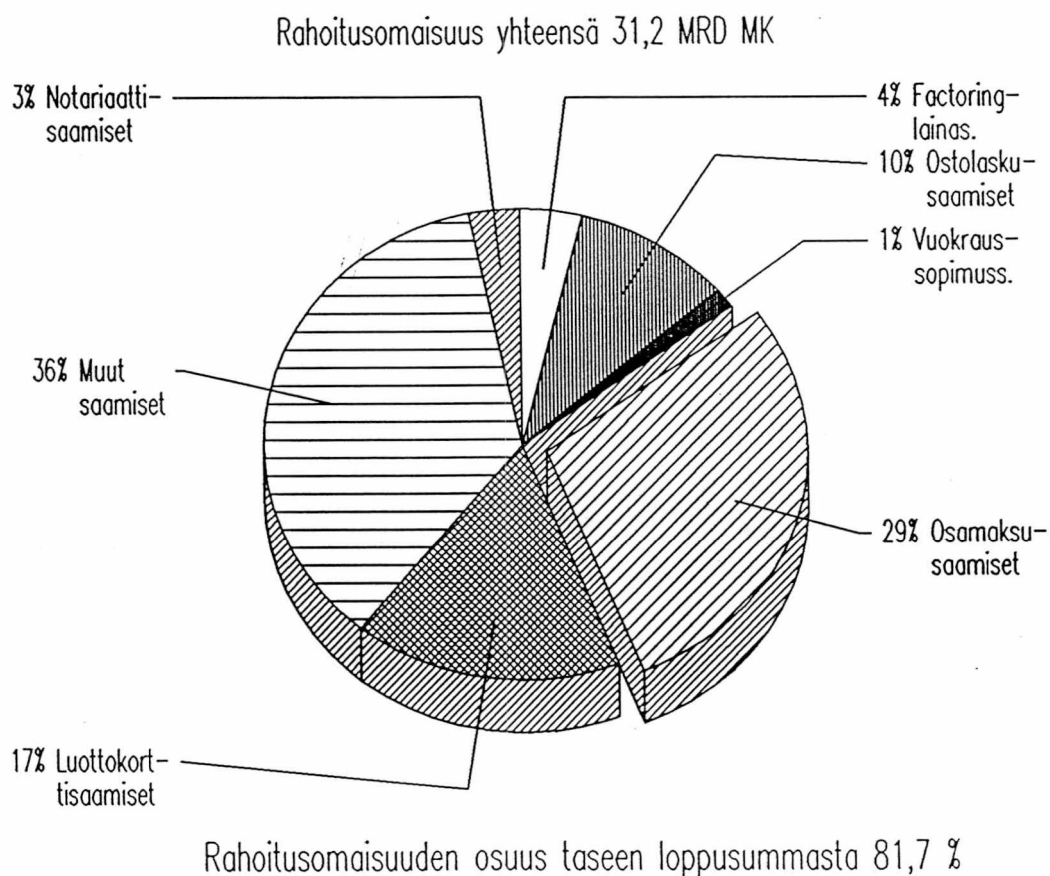

LÄHDE: Rahoitusyhtiöiden tilinpäätöstilasto



RAHOITUSYHTIÖIDEN VIERAAN PÄÄOMAN RAKENNE 31.12.1991

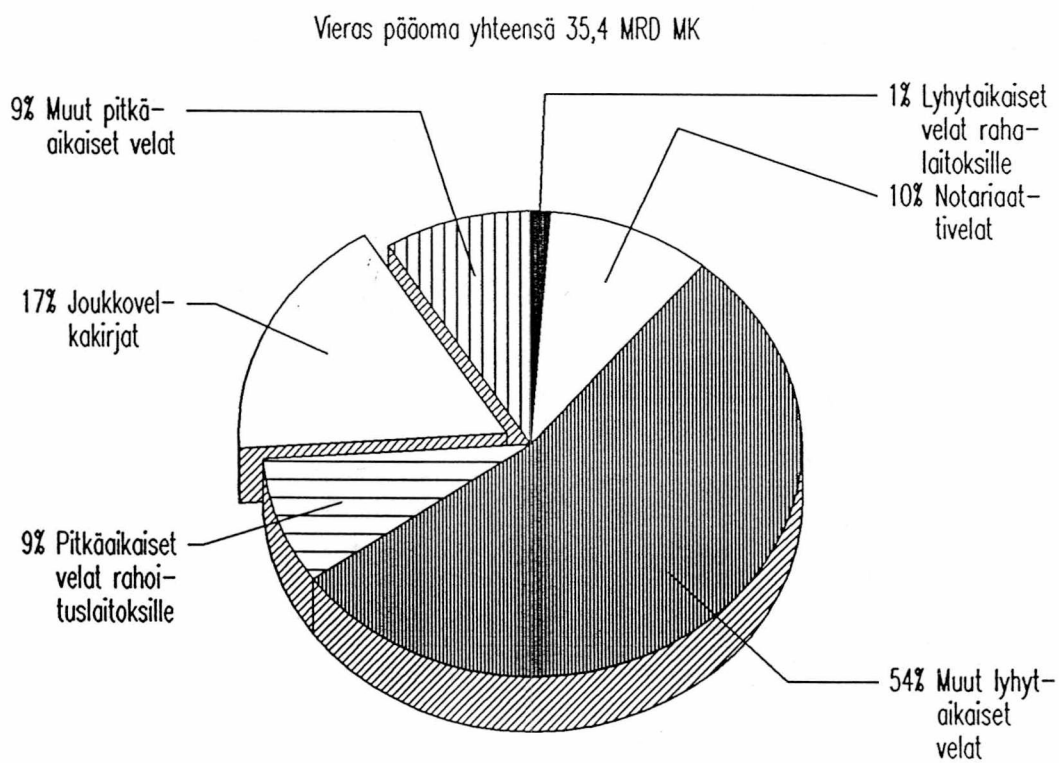

Vieraan pääoman osuus taseen loppusummasta 92,5 %



RAHOITUSYHTIÖIDEN RAHOITUSLEASINGINVESTOINNIT LEASIN- GILLEOTTJAN TOIMIALAN MUKAAN VUONNA 1991, MILJ. MK

Rahoitusleasinginvestoinnit yhteensä 2172 milj. mk

G Kauppa.....	539
X Erittelemätön elinkeinotoim...	297
D Teollisuus.....	236
M Tekninen p. ja palv. liike-el.	197
I Kuljetus.....	149
K Rahoitus- ja vakuutustoiminta.	133
F Rakentaminen.....	123
L Kiint.-, puhtaus- ja vuokrausp	109
P Terveys ja sosiaalipalvelut...	79
O Koulutus ja tutkimus.....	72
N Julkinen hall. ja maanpuolust.	58
H Majoitus- ja ravitsemistoim...	44
S Järjestö- ja uskonnol. toim...	34
R Virkistys- ja kulttuuripalvelu	30
A Maa-, kala- ja riistatalous...	25
J Tietoliikenne.....	21
T Muut palvelut.....	17
C Kaivos- ja kaivannaistoiminta.	3
E Energia- ja vesihuolto.....	2
B Metsätalous.....	2



OSAMAKSUKAUPAN RAHOITUSTIETOJA VUODELTA 1992

Osamaksusopimusten mukaisten saamisten rakenne 30.6.1992

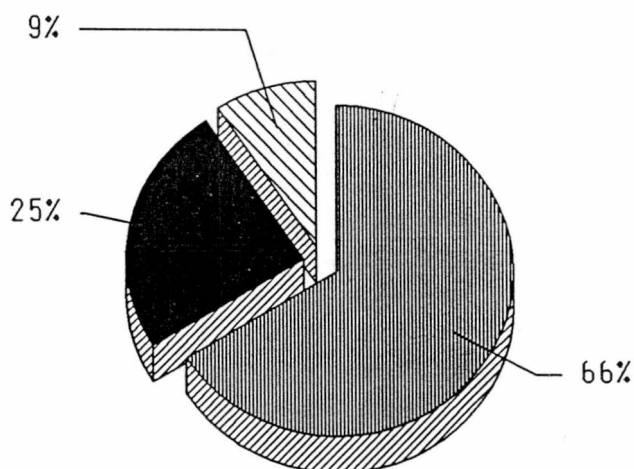

Saamiset yhteensä 8719 milj. mk

Rahoitusyhtiöille siirretyt sopimukset 1.1.1992 - 30.6.92

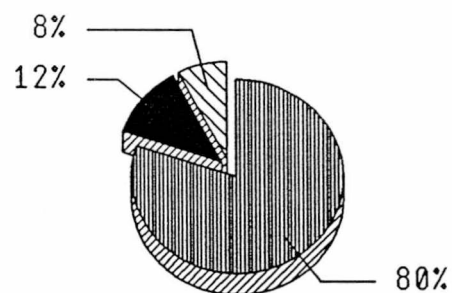

Sopimukset yhteensä 2996 milj. mk

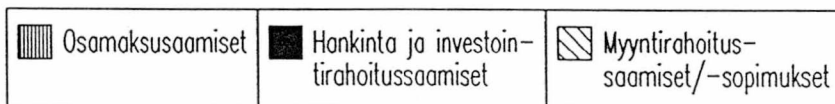



SIJOITUSRAHASTOJEN RAHASTOPÄÄOMAN JAKAUNTU- MINEN SEKTOREITTAIN VUODEN 1991 LOPUSSA

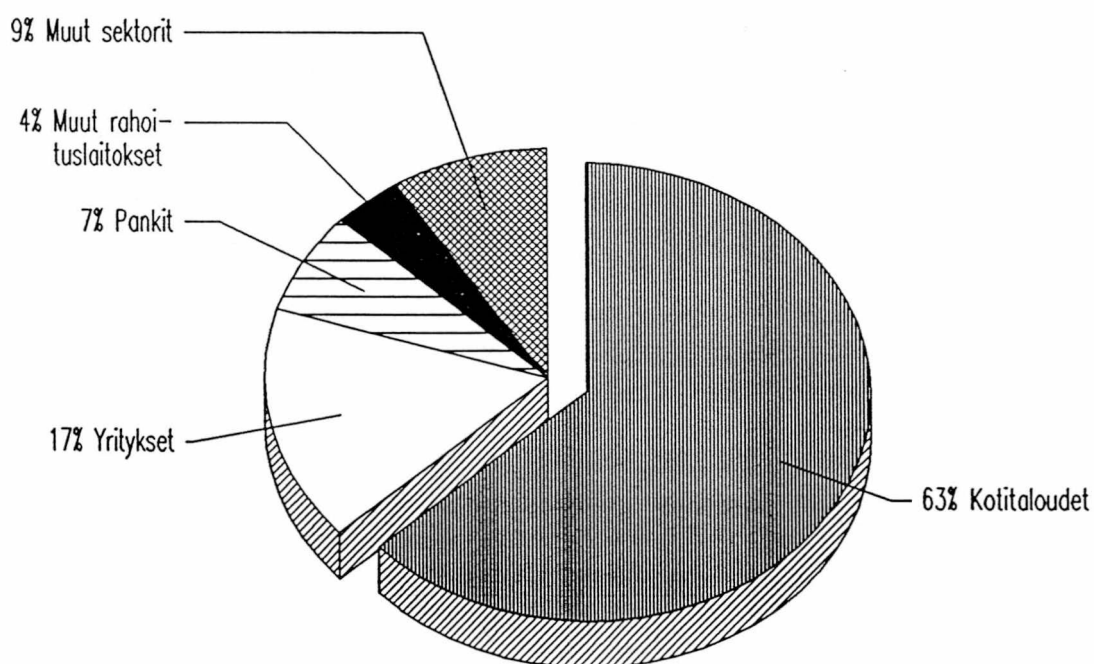

Rahastopääoma yhteensä 462,9 milj. mk

LÄHDE: Sijoitusrahastot

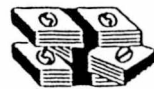

SIJOITUSRAHASTOJEN HALLUSSA OLEVIEN ARVOPAPEREIDEN JAKAANTUMINEN SEKTOREITTAIN VUODEN 1991 LOPUSSA

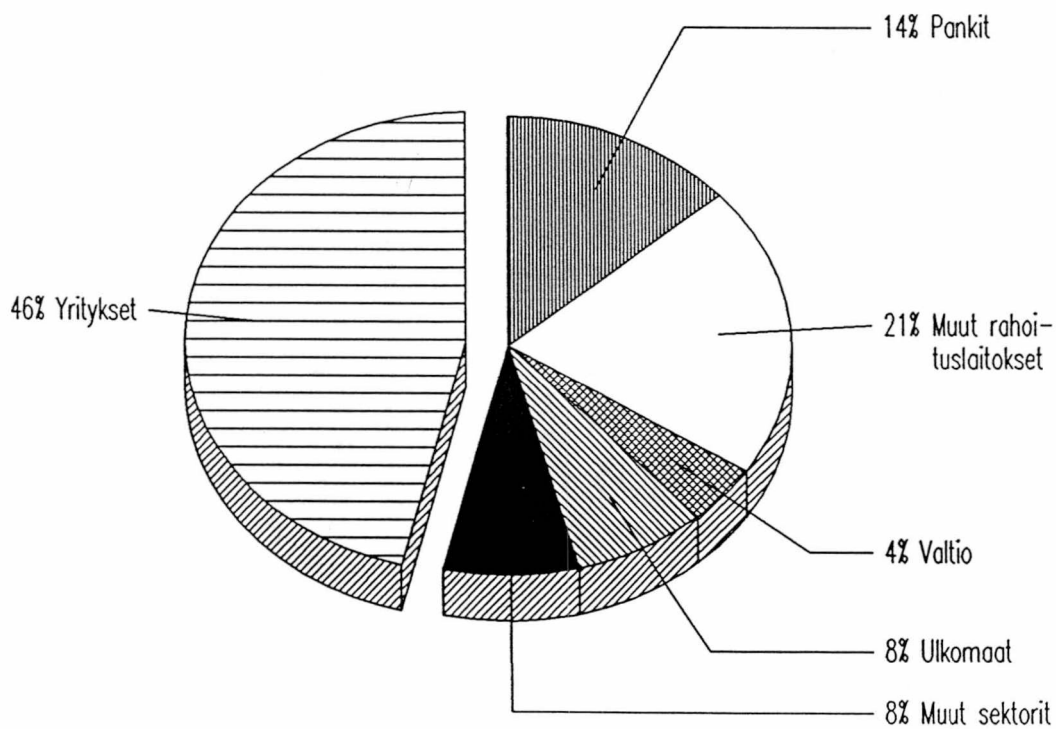

Arvopaperit yhteensä 302,5 milj. mk



KATETUOTTOPROSENTIT VUOSINA 1977-1991

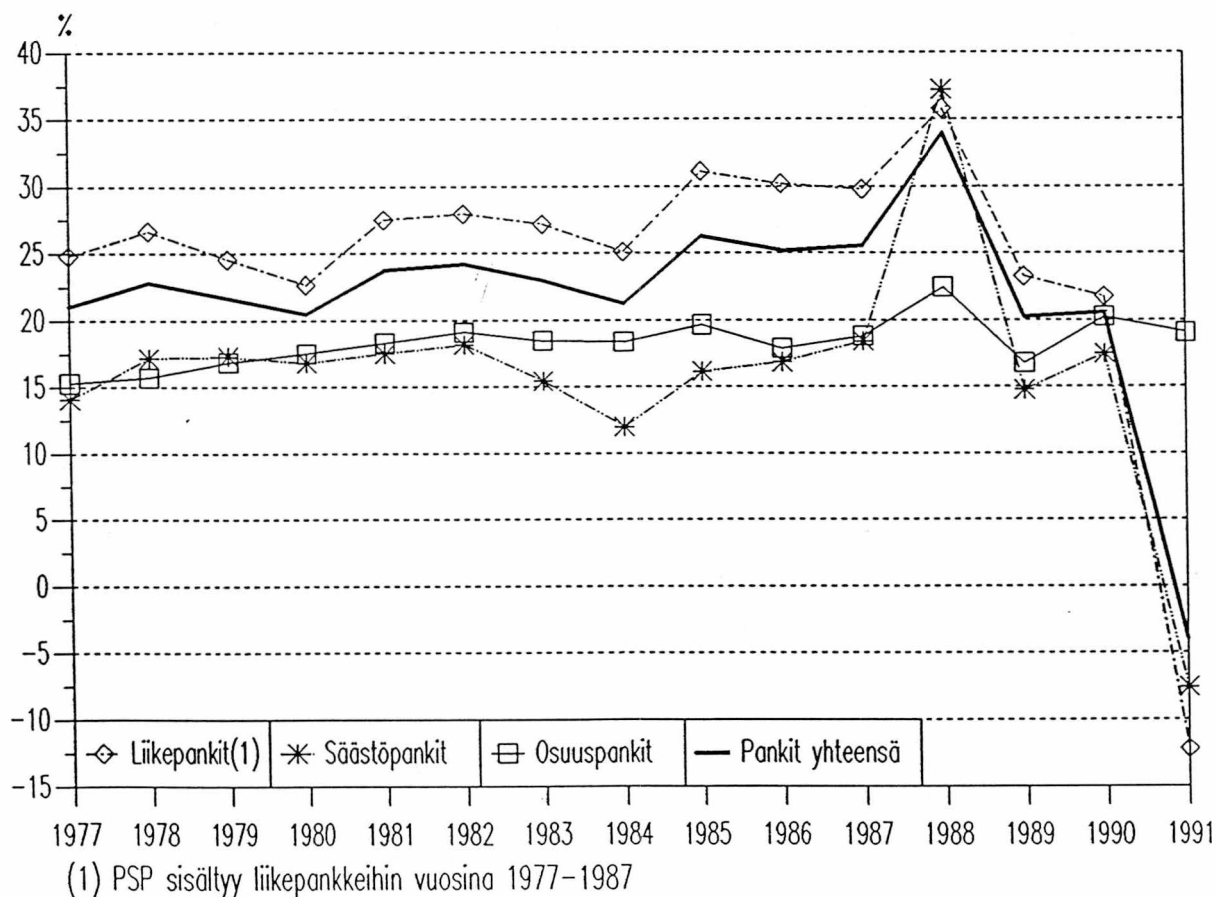

LÄHDE: Pankkien vuositilasto



KÄYTTÖKATE/HENKILÖKUNTA MK, vuosina 1977–1991

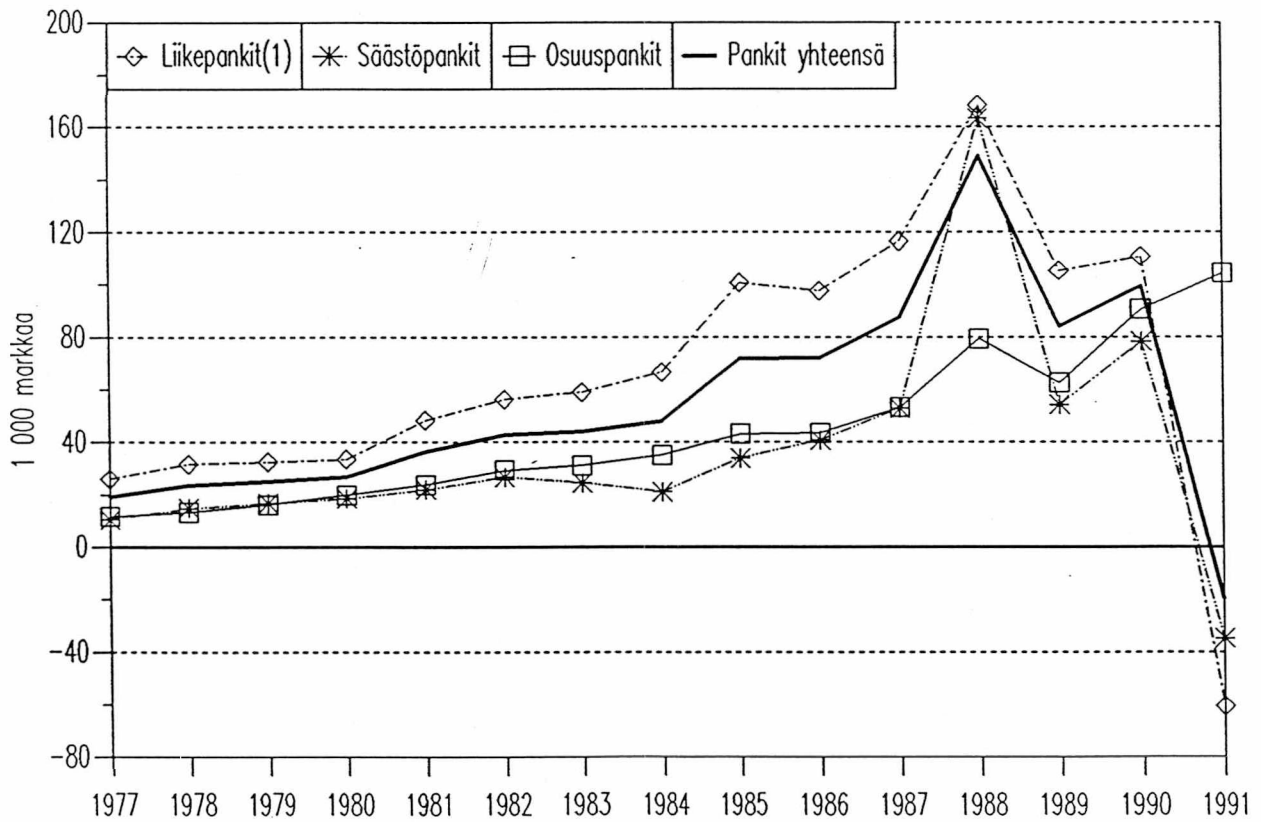

(1) PSP sisältyy liikepankkeihin vuosina 1977–1987

LÄHDE: Pankkien vuositilasto



KÄYTTÖKATE/TASE %, vuosina 1977–1991

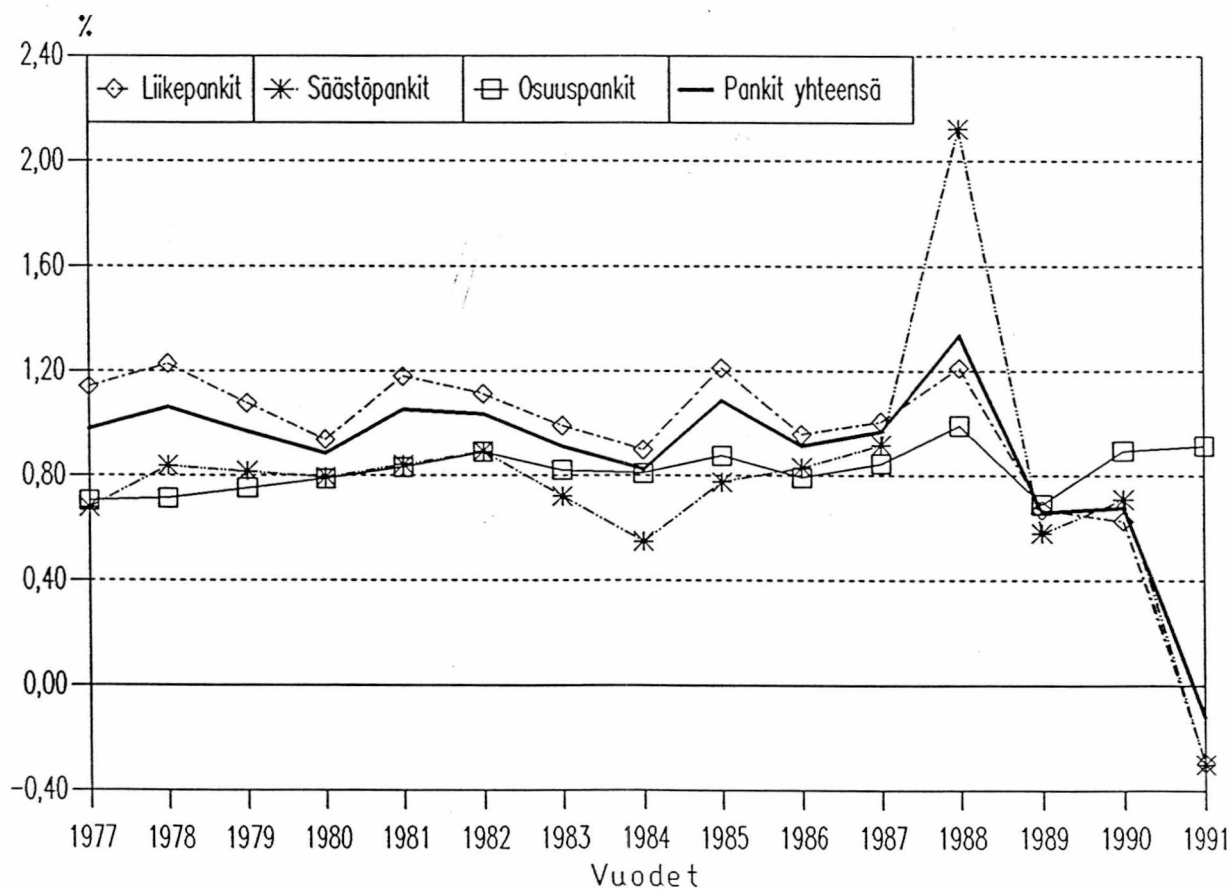

LÄHDE: Pankkien vuositilasto

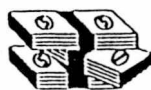

OMA PÄÄOMA/TASE %, vuosina 1977-1991

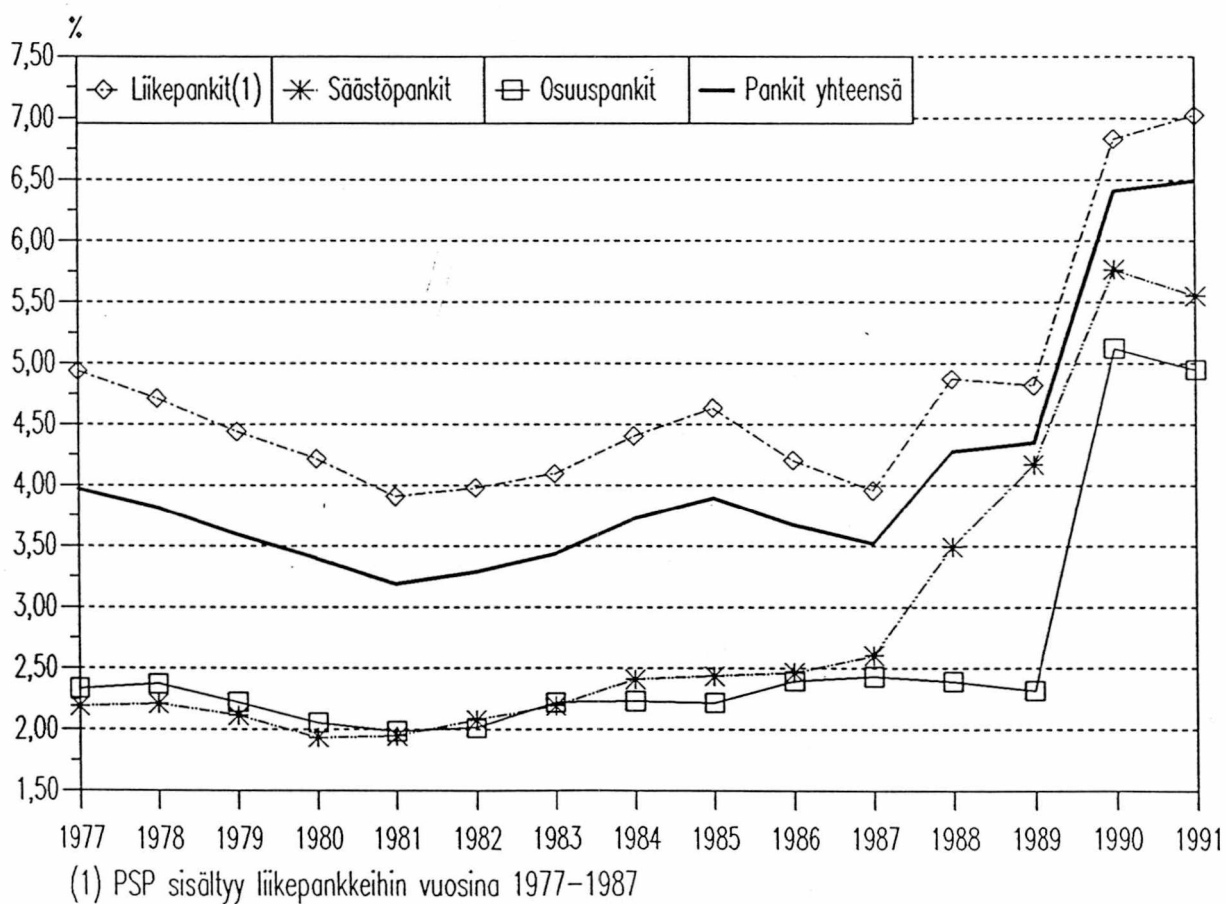

LÄHDE: Pankkien vuositilasto



VARAUSTEN KANTA/TASE %, vuosina 1977–1991

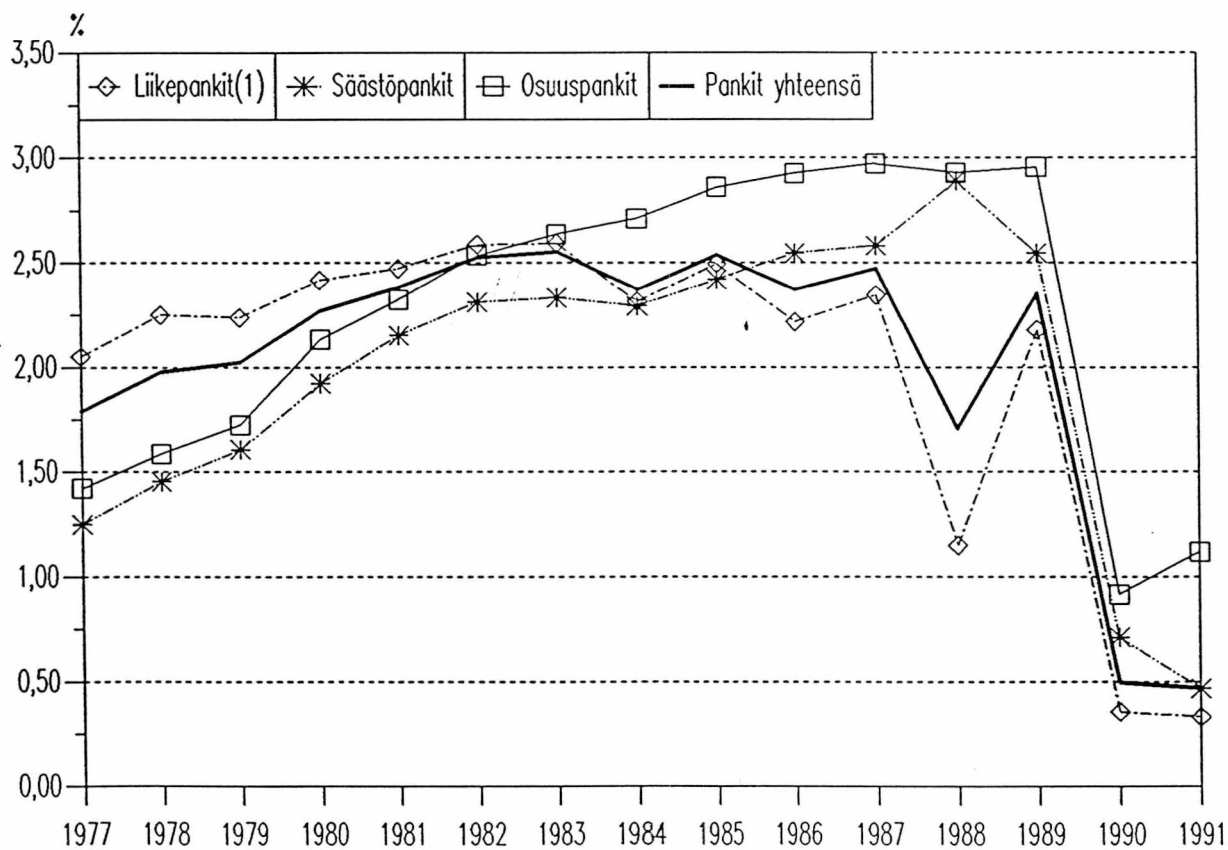

(1) PSP sisältyy liikepankkeihin vuosina 1977–1987

LÄHDE: Pankkien vuositilasto



KÄYTTÖKATE/HENKILÖKUNTA MK pankkiryhmittäin vuosina 1990–1991

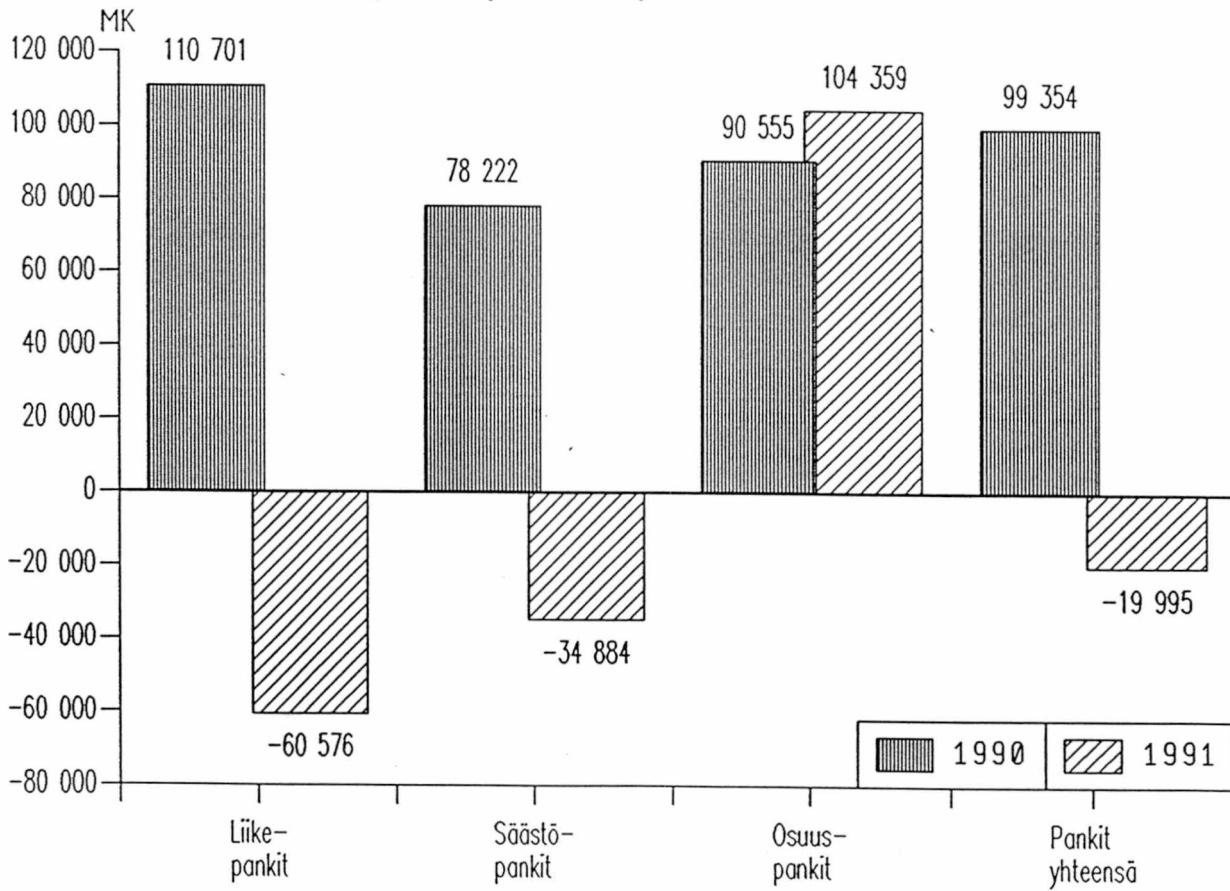

LÄHDE: Pankkien vuositilasto

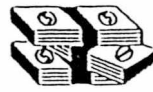

TALLETUSPANKKIEN MARKKAMÄÄRÄISTEN YLEISÖTALLETUSTEN MUUTOKSET VUOSINA 1960-1991

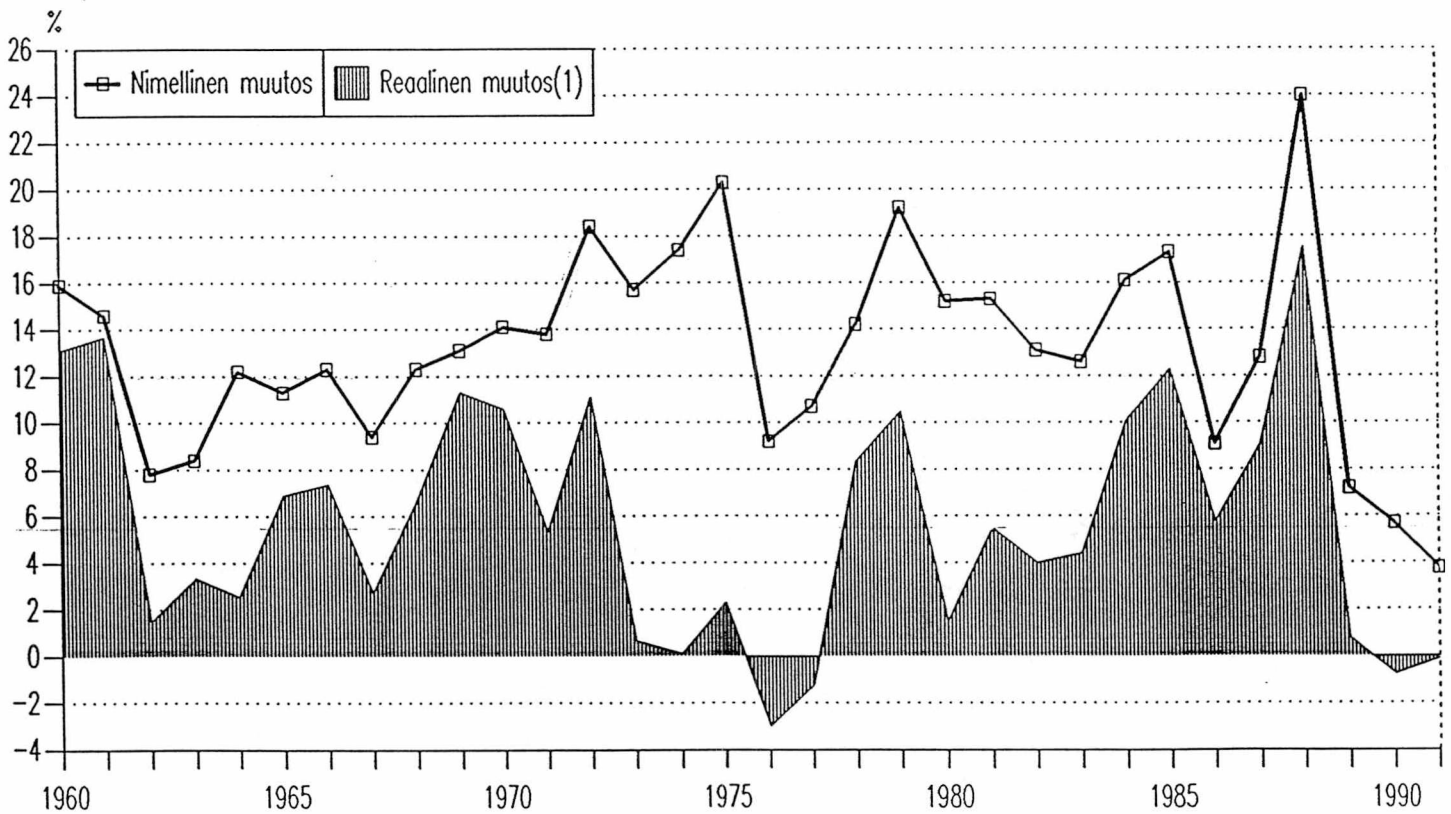

(1) Hinnat: Kuluttajan hintaindeksin muutokset joulukuusta joulukuuhun

LÄHDE: Kotimainen markkamääräinen anto- ja ottolainaus kuukausittain 1959 -



TALLETUSPANKKIEN KOTIMAINEN LUOTONANTO JA TALLETUKSET SEKTOREITTAIN 31.12.1991

LUOTONSAAJASEKTORIT

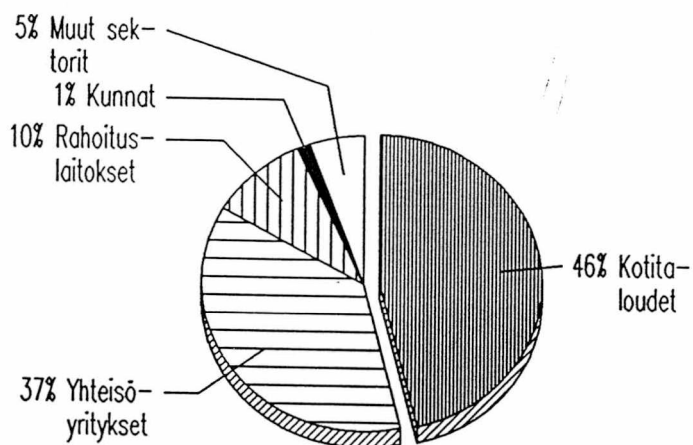

Luotot yhteensä 435,9 Miljardia Mk

TALLETTAJASEKTORIT

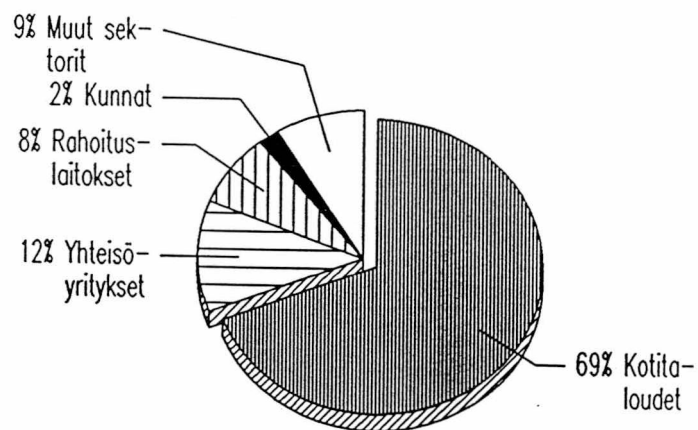

Talletukset yhteensä 300,0 Miljardia Mk



TALLETUSPANKKIEN OTTOLAINAUS TILITYYPEITTÄIN 31.8.1992, MRD MK

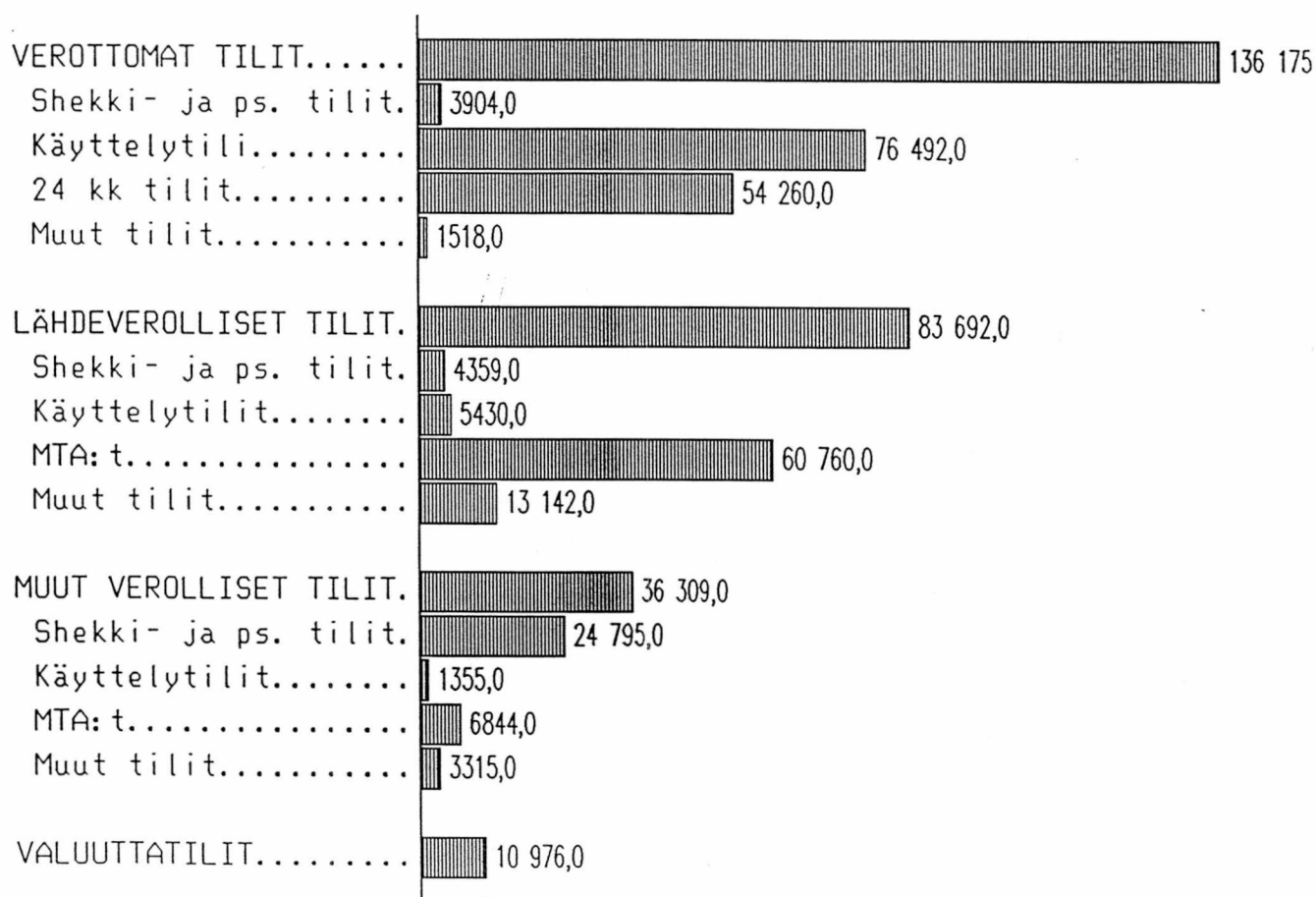

LÄHDE: Pankkien kuukausitilasto



TALLETUSPANKKIEN HENKILÖKUNTA VUOSIEN 1970–1991 LOPUSSA

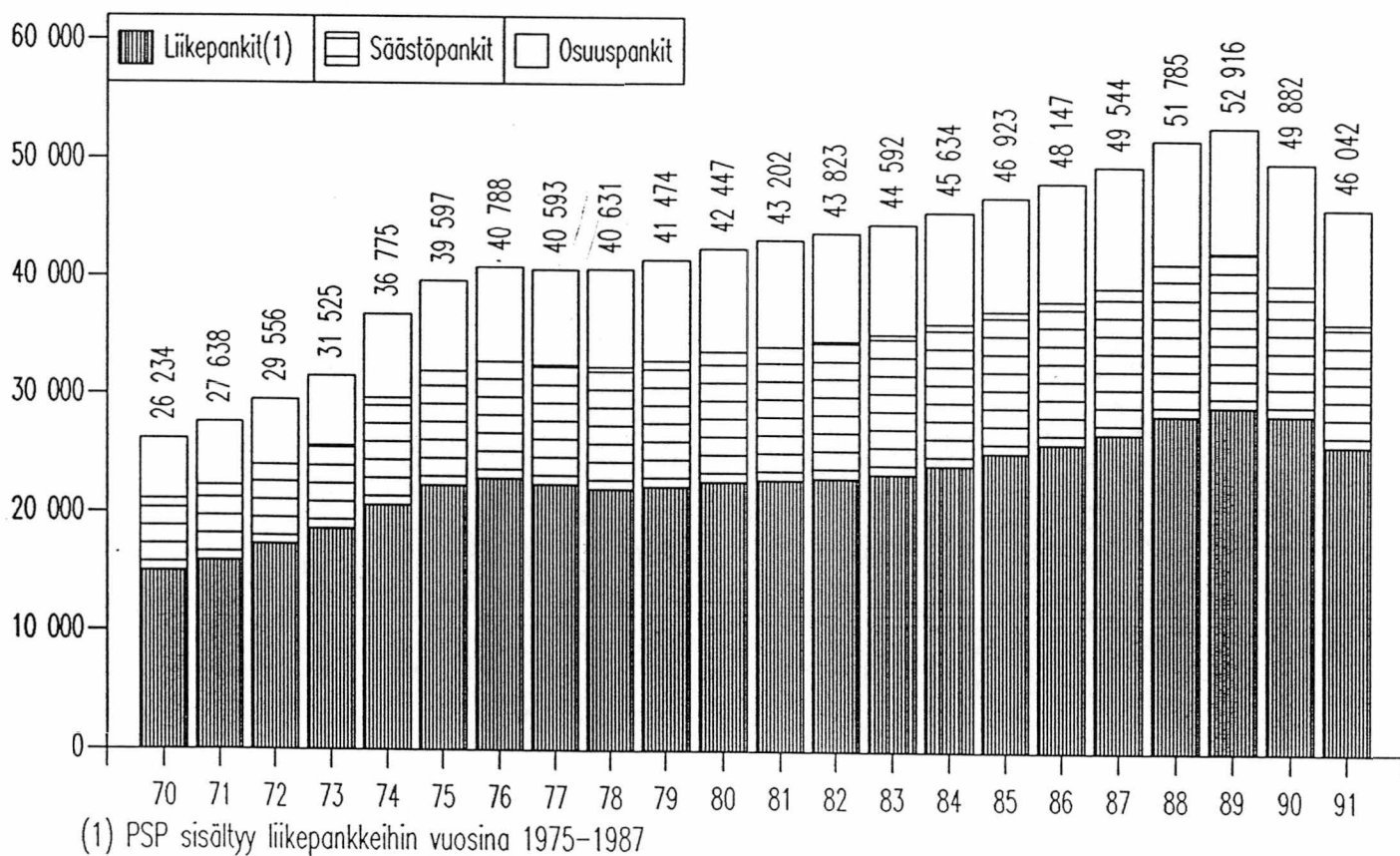

LÄHDE: Pankkien vuositilastot



PANKKIEN HENKILÖKUNNAN MUUTOKSET VUOSINA 1971-1991

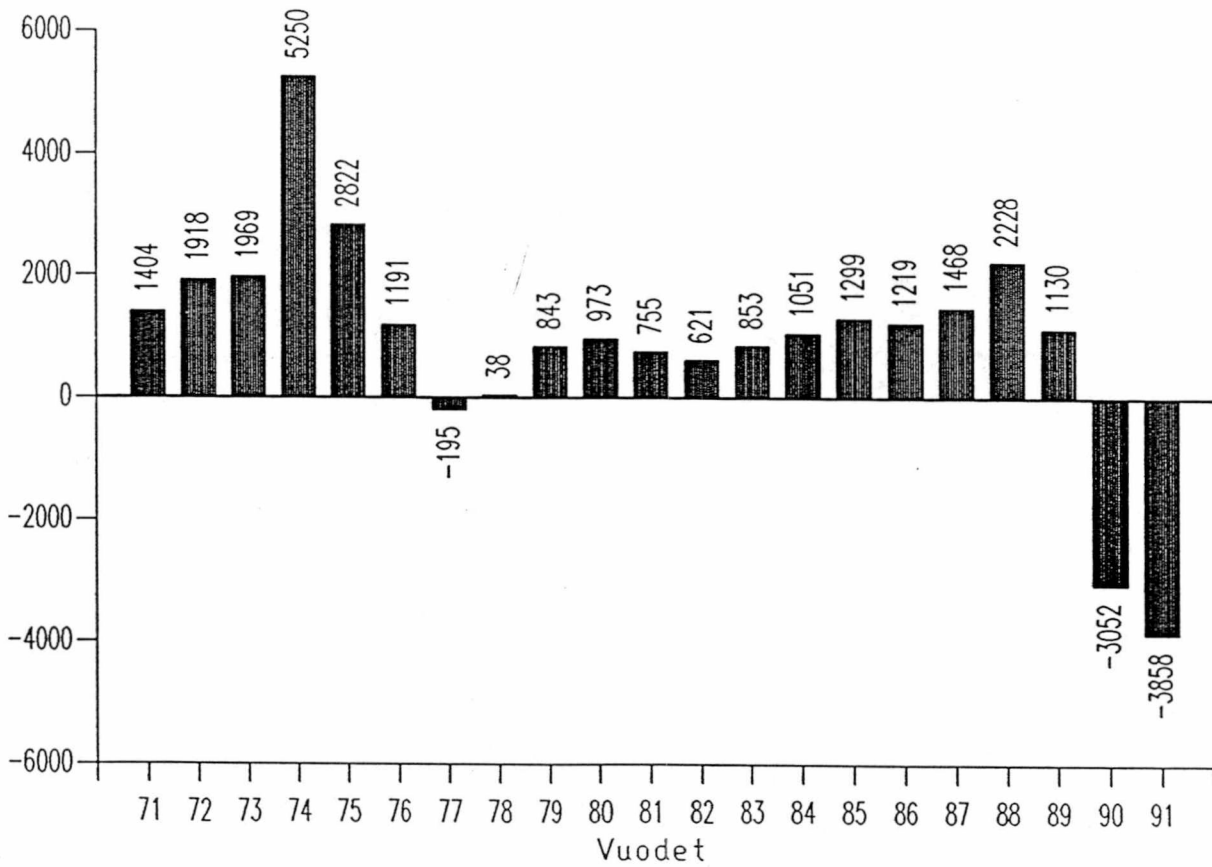

LÄHDE: Pankkien vuositilastot



TALLETUSPANKKIEN LUKUMÄÄRÄT VUOSIEN 1964–1991 LOPUSSA

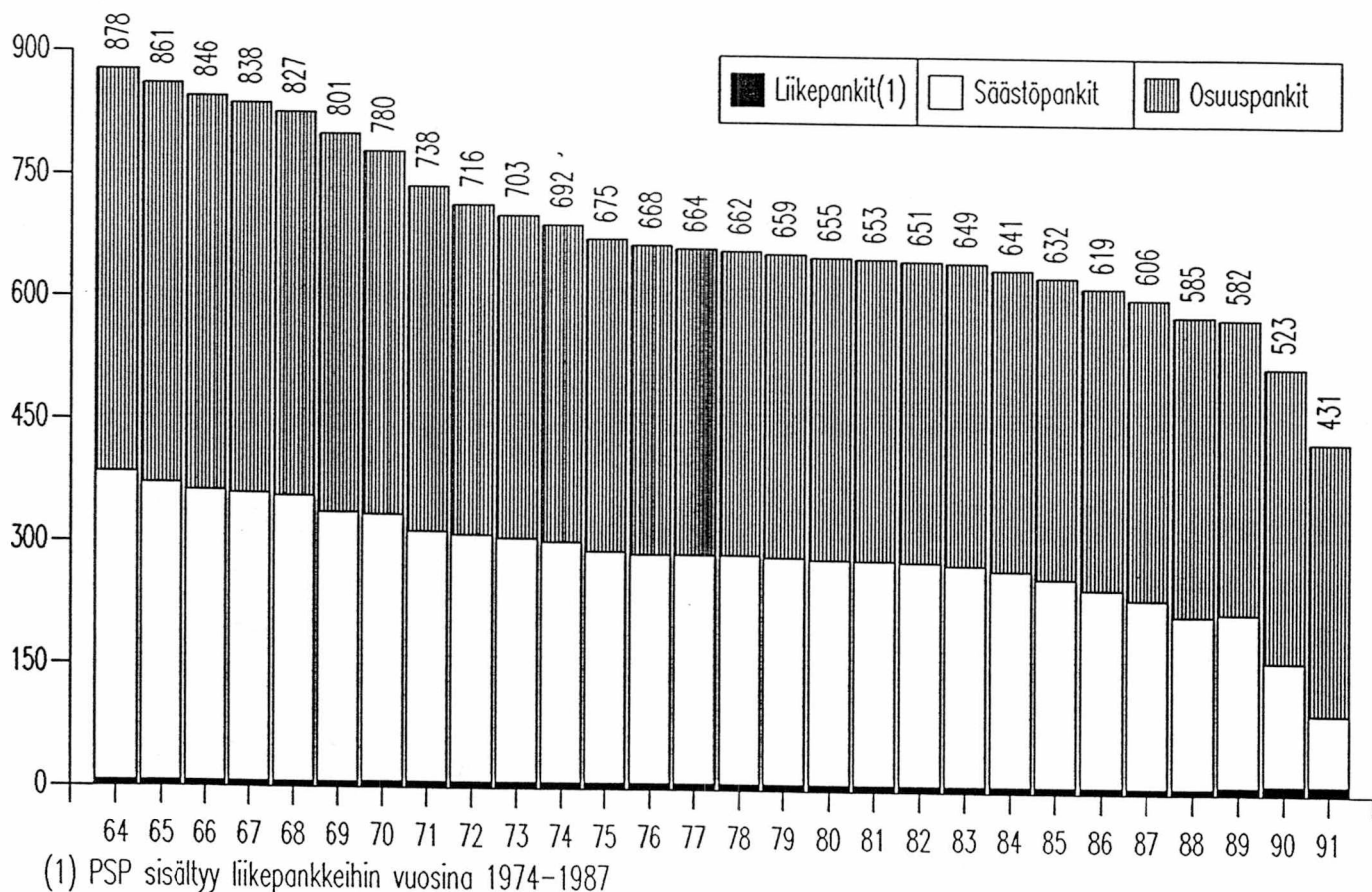

LÄHDE: Pankkien vuositilastot



PANKKIEN TOIMIPAIKAT VUOSIEN 1970-1991 LOPUSSA (Konttorit ilman postikonttoreita)

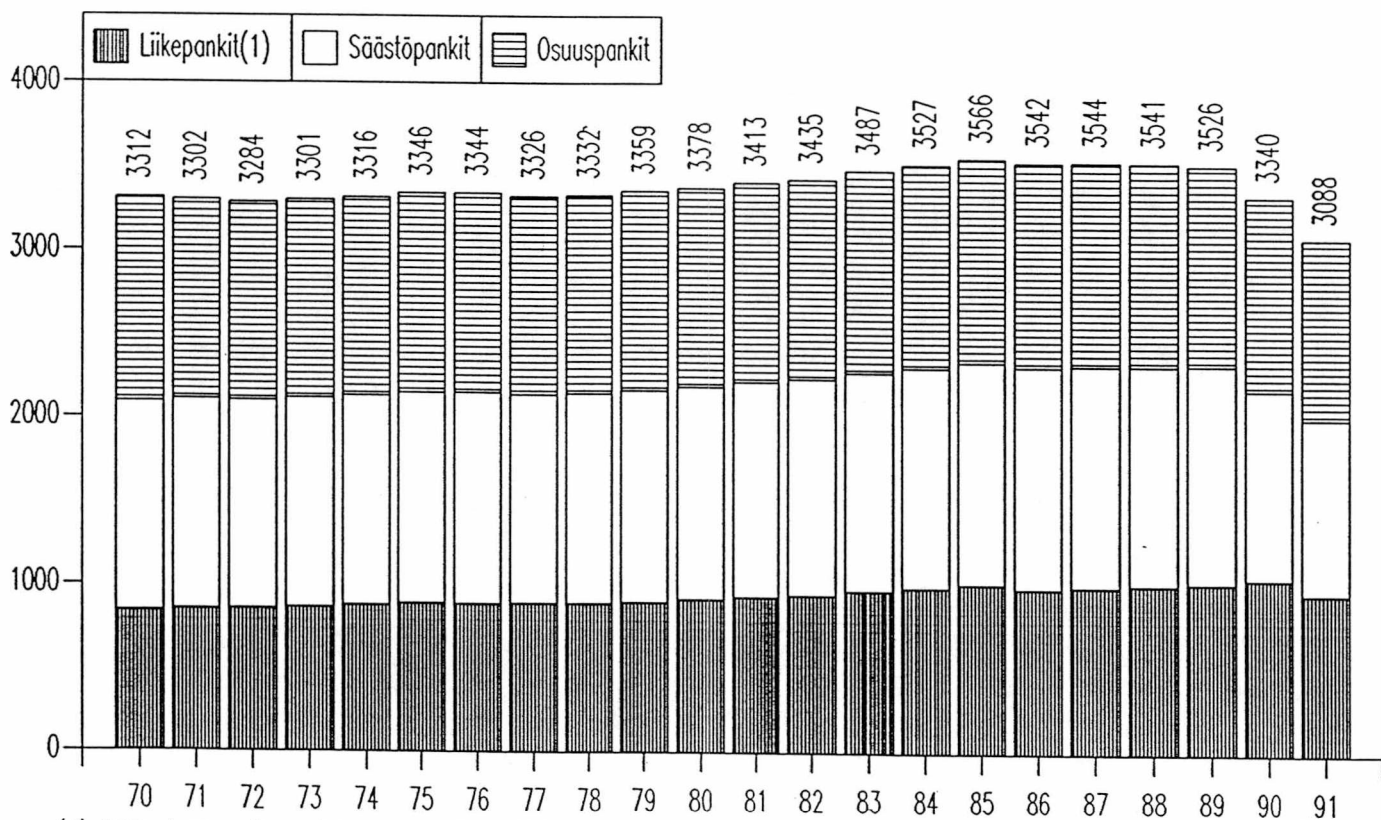

(1) PSP sisältyy liikepankkeihin vuosina 1970-1987

LÄHDE: Pankkien vuositilastot



ANTOLAINAUS KORKOSIDONNAISUUDEN MUKAAN 31.8.1992 (Rahalaitosten markka-antolainaus yleisölle)

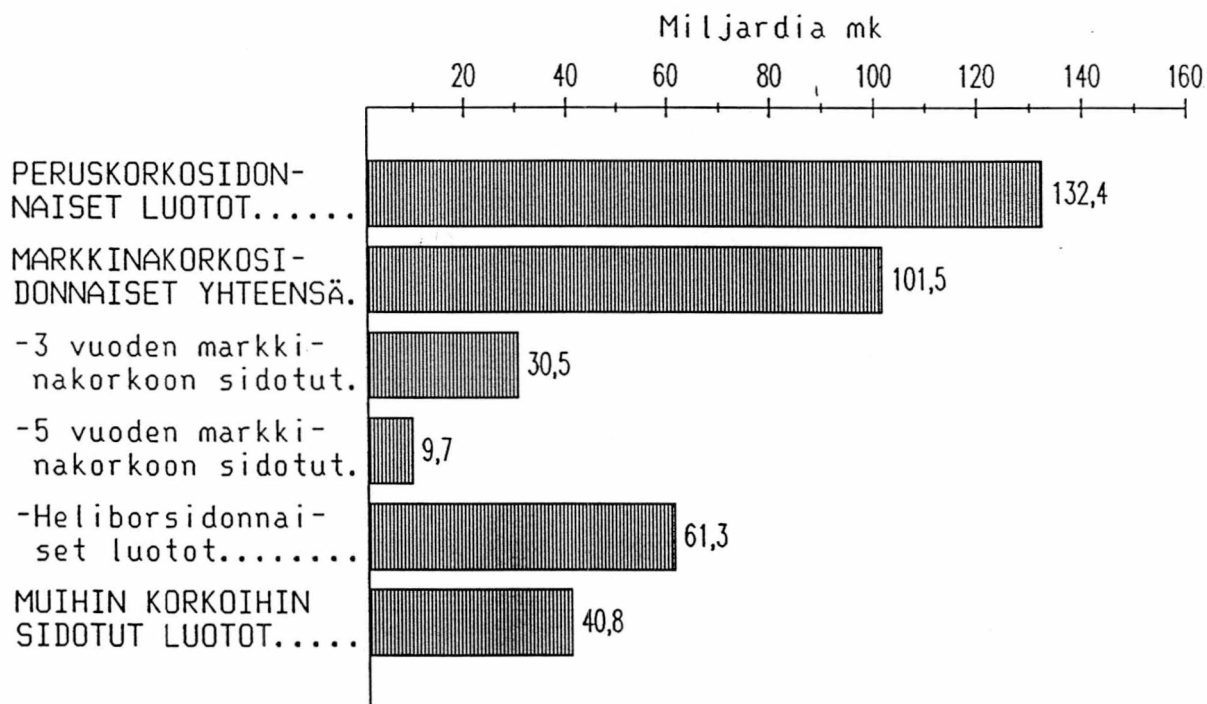

Antolainaus yhteensä 274,6 MRD Mk



PANKKIEN MARKKA-ANTOLAINAUKSEN RAKENNE KORKOSIDONNAISUUDEN MUKAAN (Pankkien myöntämät luotot yleisölle vuosina 1990–1992)

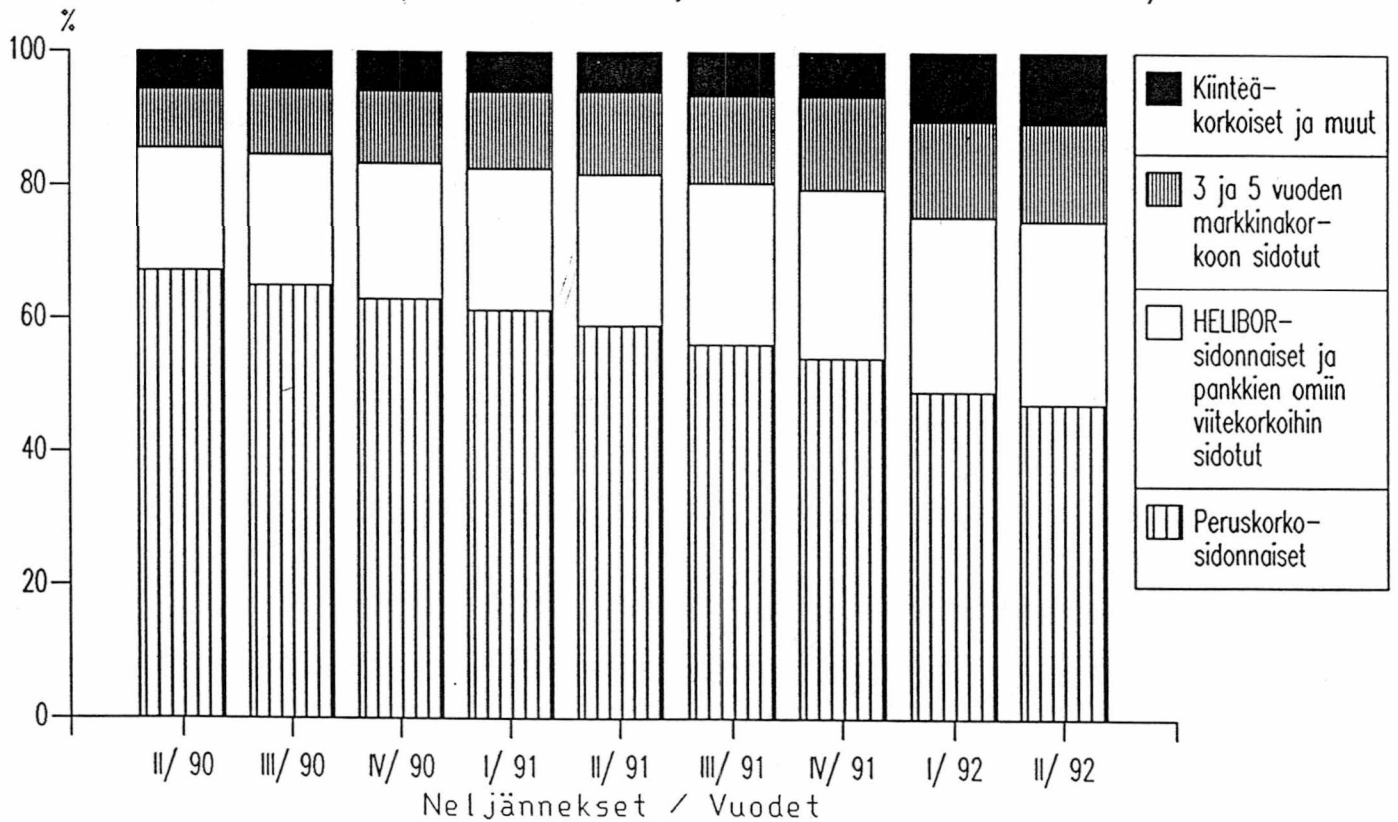

LÄHDE: Korkotilasto ja Suomen Pankki, Rahoitusmarkkinat



MARKKAMÄÄRÄISET TALLETUKSET JA LUOTOT JÄLJELLÄ OLEVAN TALLETUS- JA LAINA-AJAN MUKAAN 31.8.1992, MRD MK

Miljardia mk

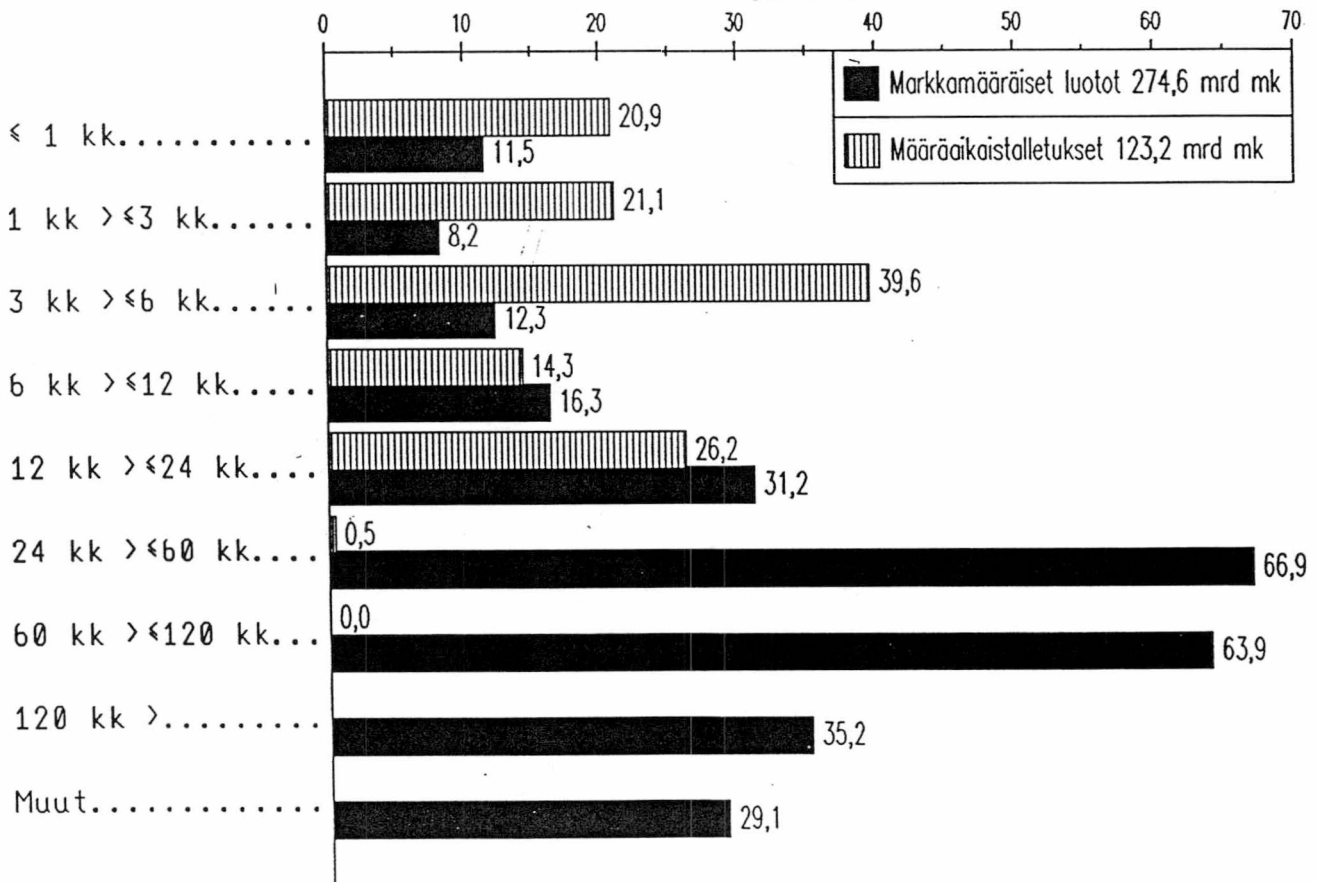

LÄHDE: Pankkien kuukausitilasto



PANKKIEN KASSAVARANTOTALLETUKSET SUOMEN PANKKISSA NELJÄNNEKSEN LOPUSSA VUOSINA 1983-1992

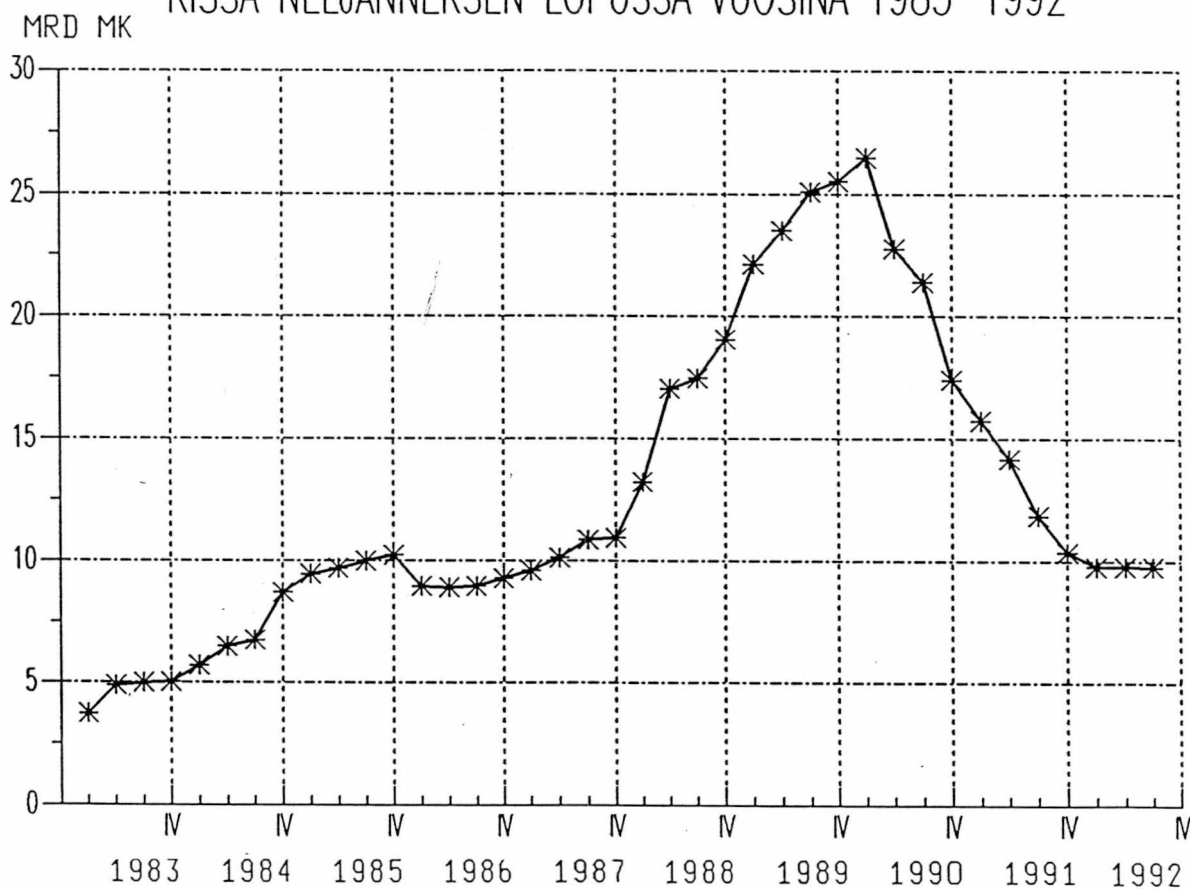

LÄHDE: Pankkien kuukausitilasto



VALUUTTAMÄÄRÄISEN ANTO- JA OTTOLAINAUKSEN KOROT 30.6.1992, %
(Rahalaitosten valuuttaluotot yleisölle ja ottolainaus yleisöltä)

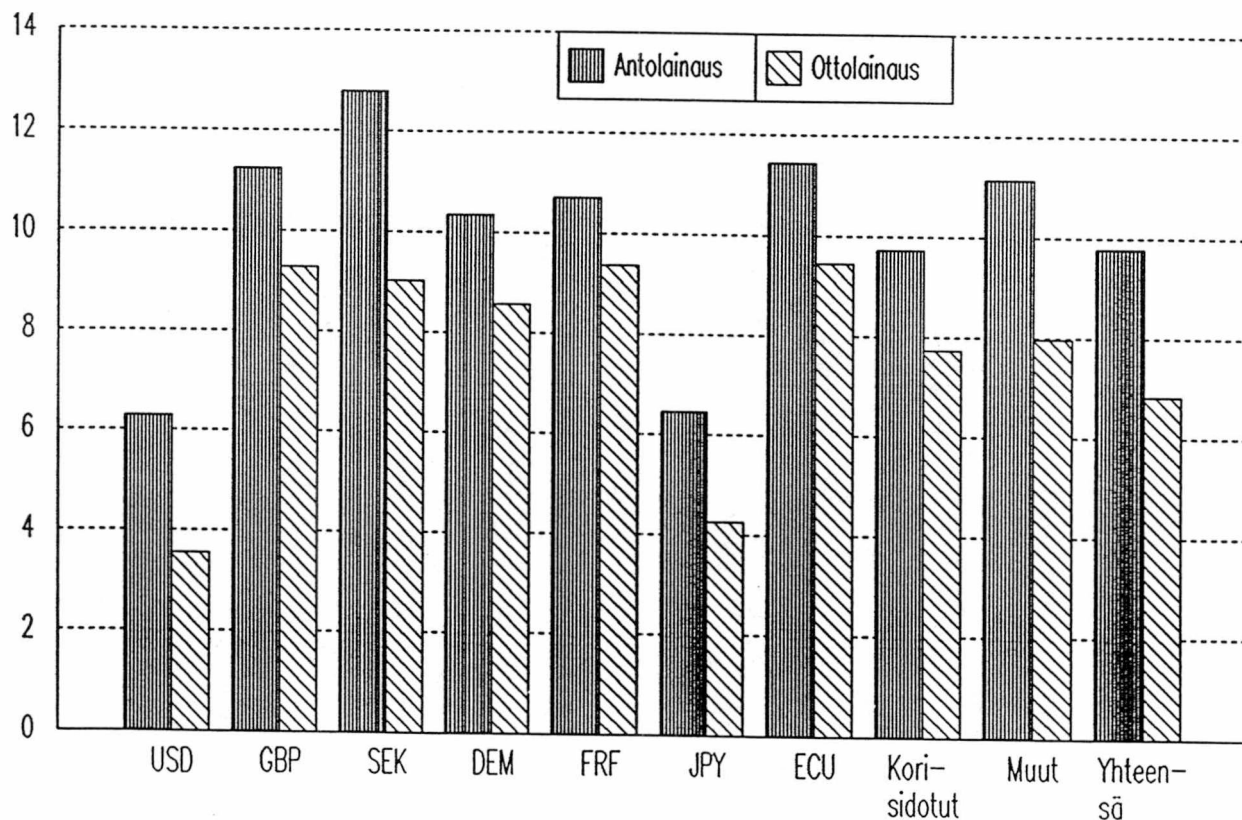

Antolainaus yhteensä 100,5 miljardia mk, keskiporko 9,78 %

Ottolainaus yhteensä 11,7 miljardia mk, keskiporko 6,83 %

LÄHDE: Korkotilasto



KOROT KOTIMAISILLA RAHOITUSMARKKINOILLA VUOSIEN 1960 –1991 LOPUSSA

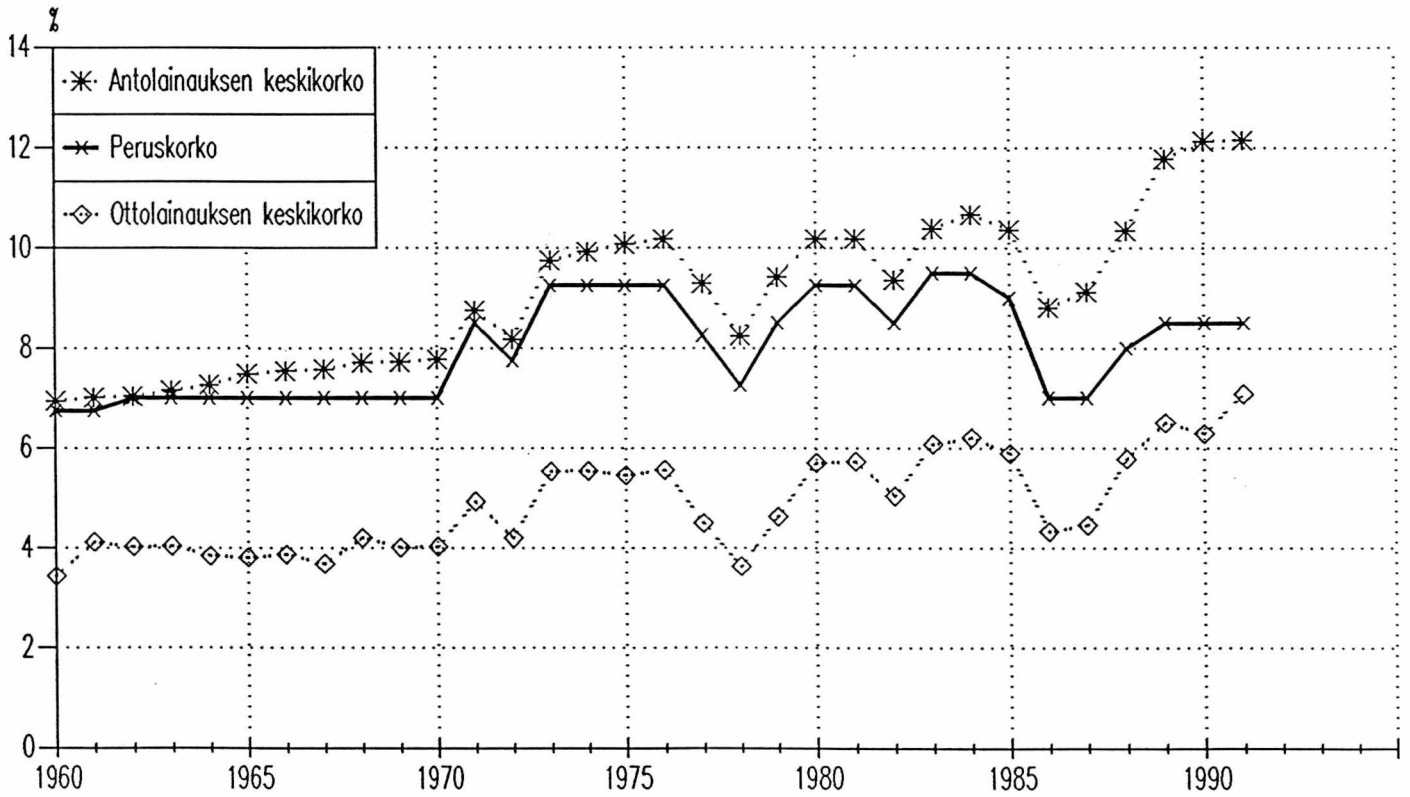

LÄHDE: Korkojen aikasarjat



MARKKINARAHAOTTOLAINAUKSEN KOROT NELJÄNNEKSEN LOPUSSA 31.12.1983 – 30.6.1992

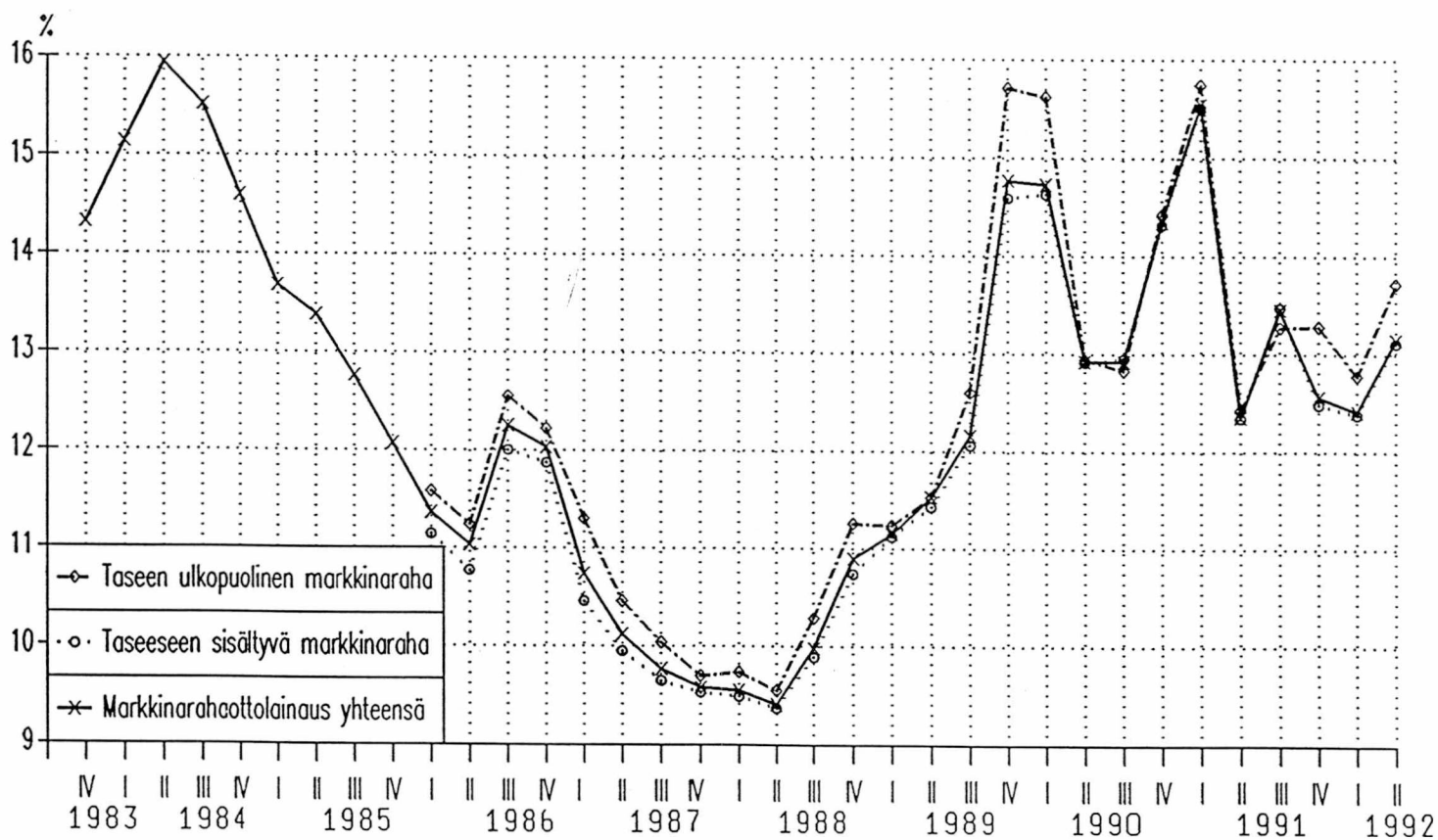

LÄHDE: Korkojen aikasarjat



VALTION ANTOLAINAUKSEN PAINOTETTUJA KESKIKORKKOJA VUOSIEN 1980 - 1991 LOPUSSA

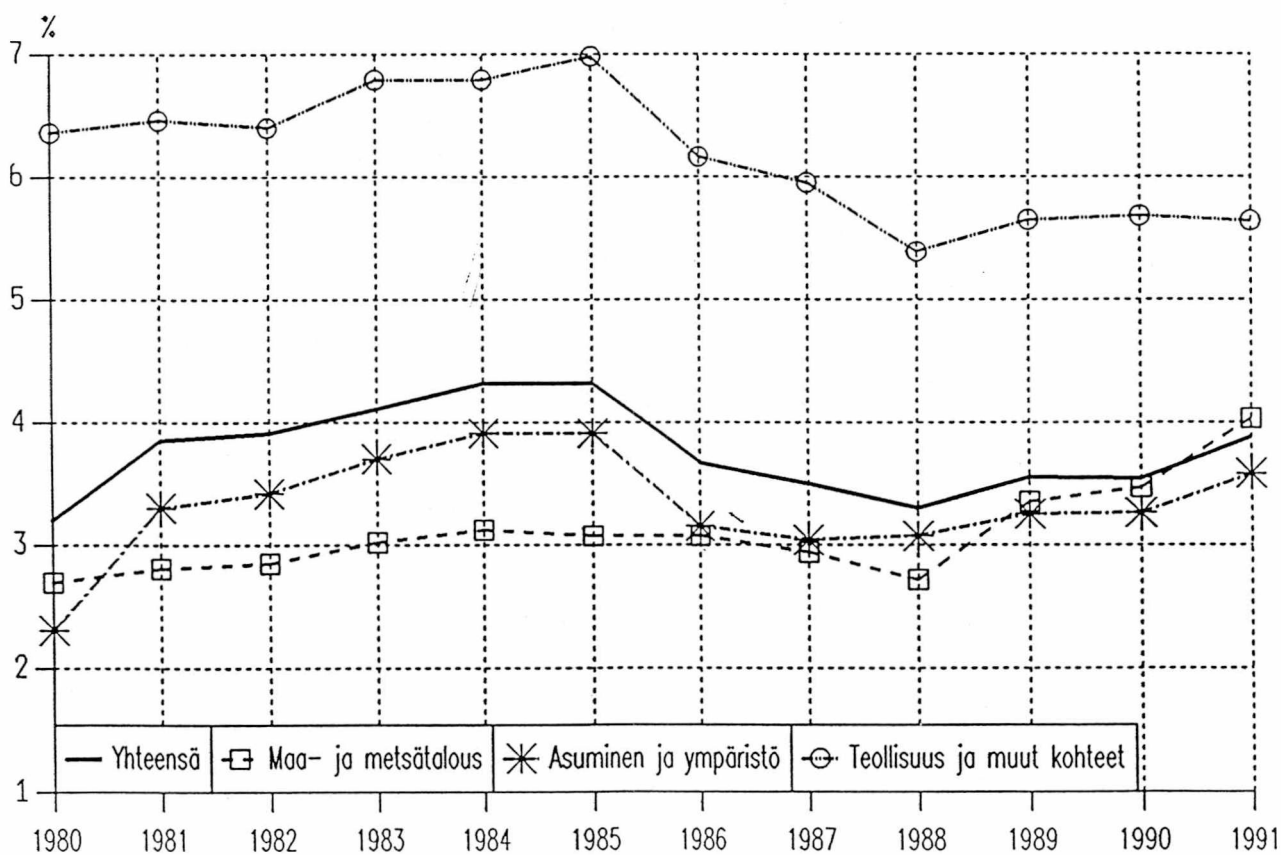

LÄHDE: Korkojen aikasarjat



VALTION JOUKKOVELKAKIRJALAINOJEN PAINOTETUT EMISSIOKOROT JA HINTOJEN MUUTOS VUODEN AIKANA VUOSINA 1960 - 1991

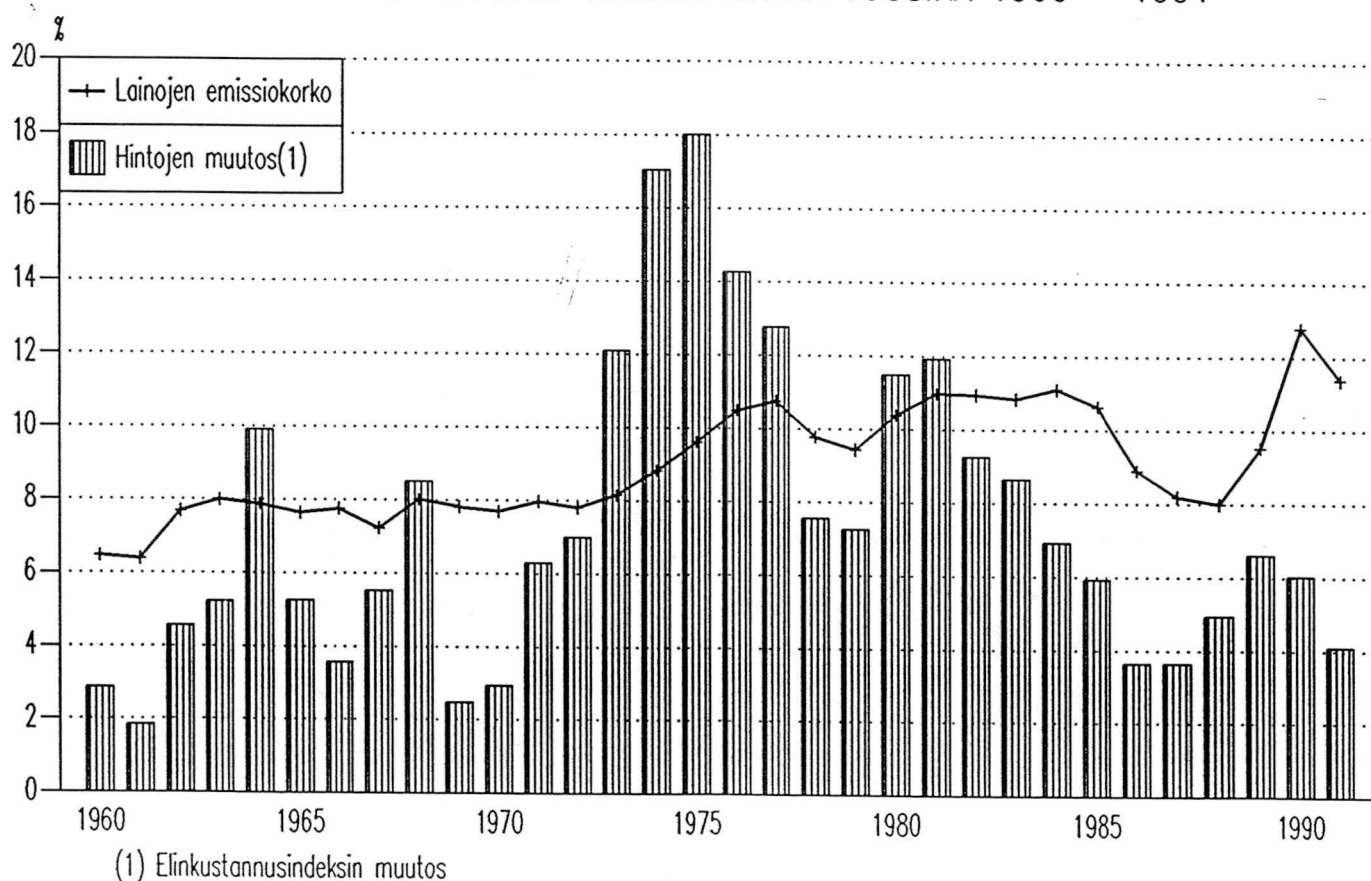

LÄHDE: Korkojen aikasarjat



ANTOLAINAUKSEN KORKOJAKAUTUMA 30.6.1992, Milj. Mk
(Rahalaitosten marka-antolainaus yleisölle)

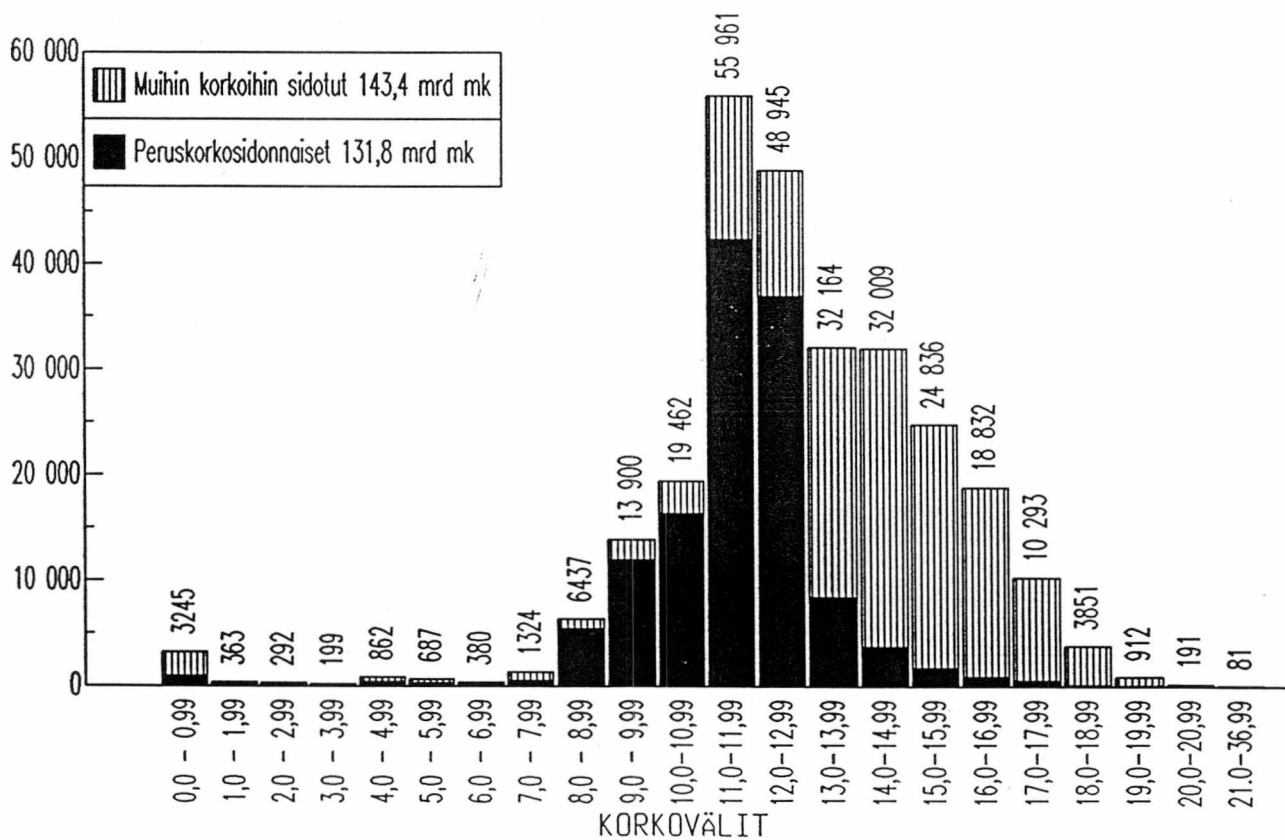

LÄHDE: Korkotilasto



ASUNTOLUOTTOJEN KORKOJAKAUTUMA 30.6.1992, MILJ. MK
 (Rahalaitosten myöntämät, nostetut asuntoluotot)

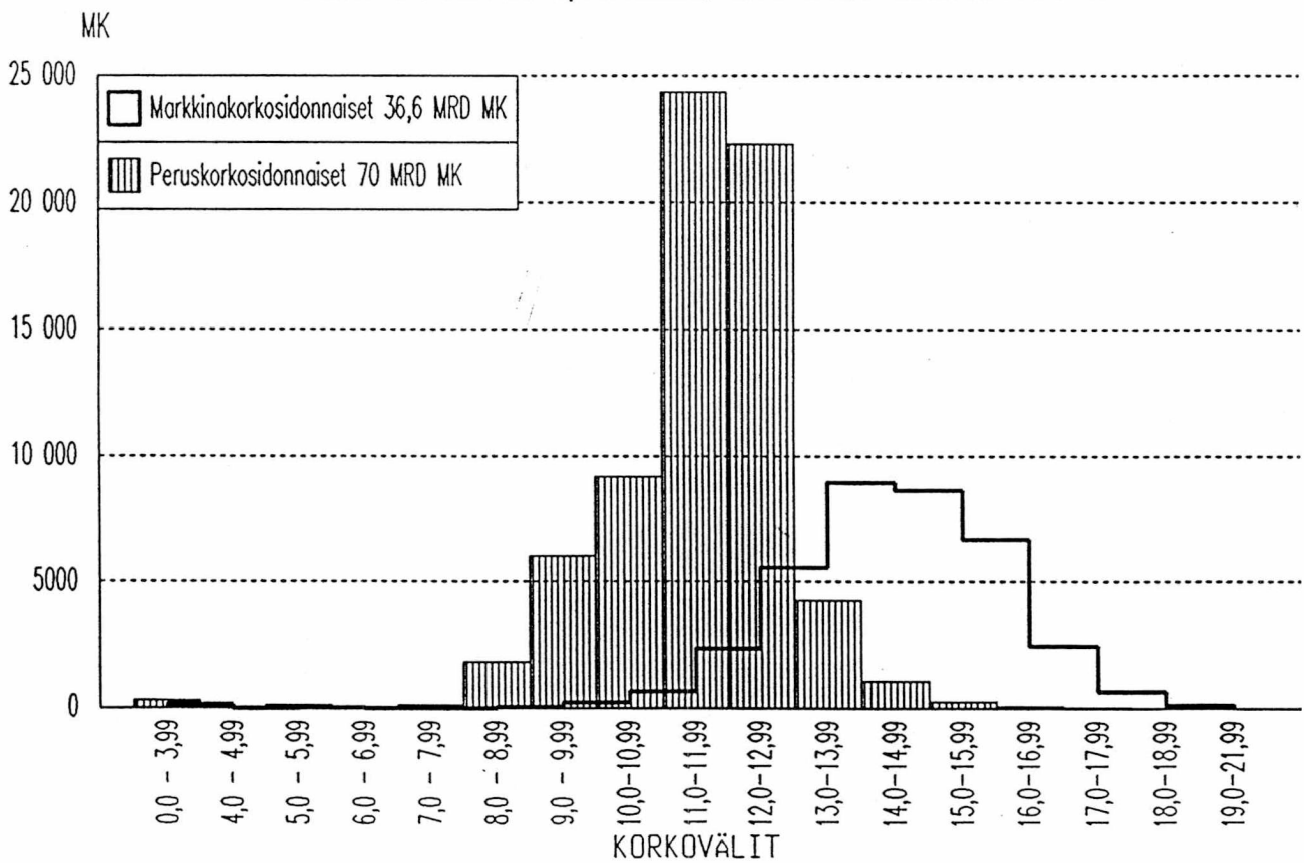

LÄHDE: Korkotilasto



RAHALAITOSTEN OTTOLAINAUKSEN KORKOJAKAUTUMAT 30.6.1992, MILJ. Mk
(Markkamääräinen ottolainaus yleisöltä)

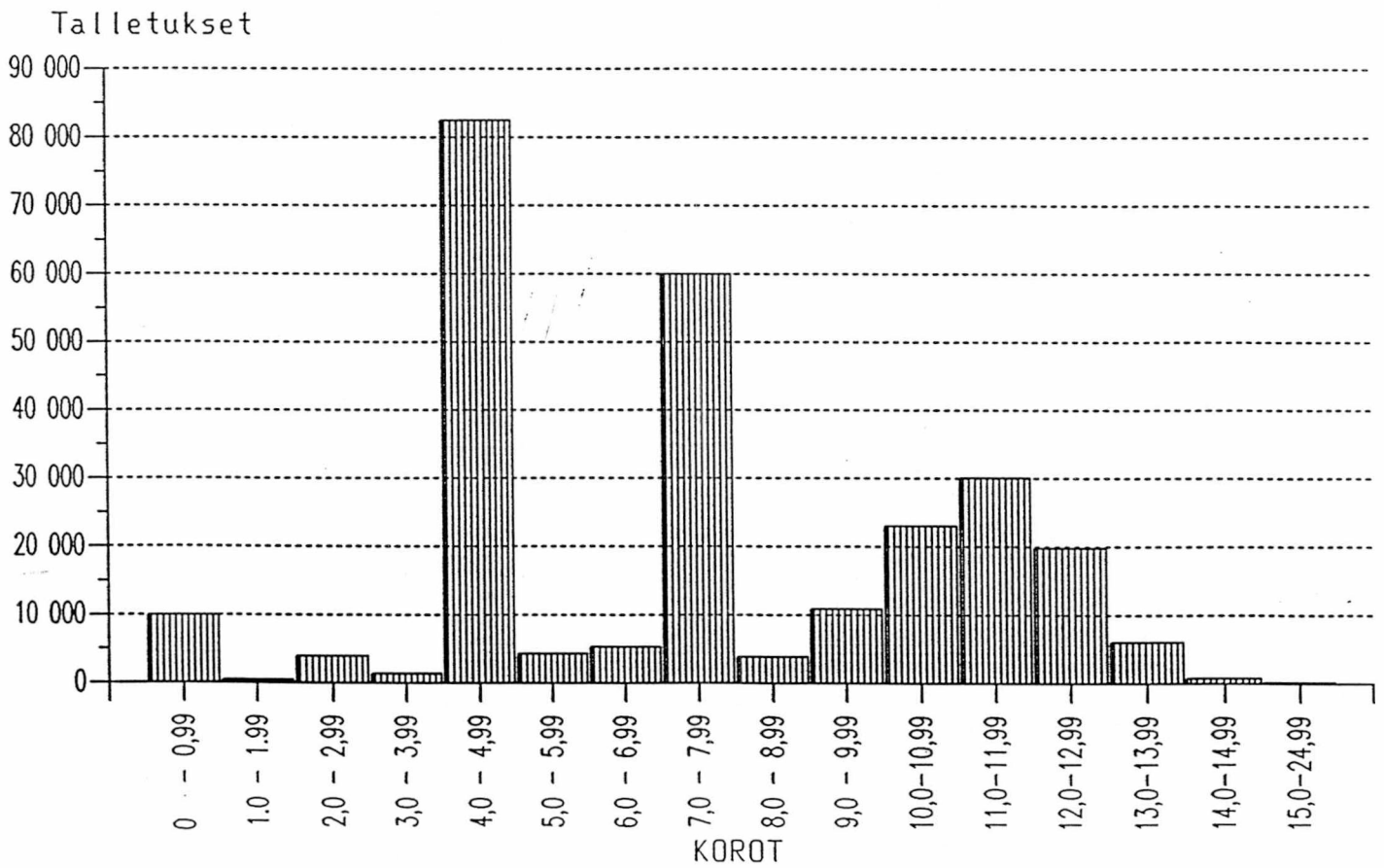

LÄHDE: Korkotilasto

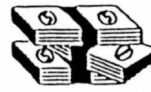

HELIBOR-KORKOJA KUUKAUSIKESKIAKARVONA VUOSINA 1987 - 1992

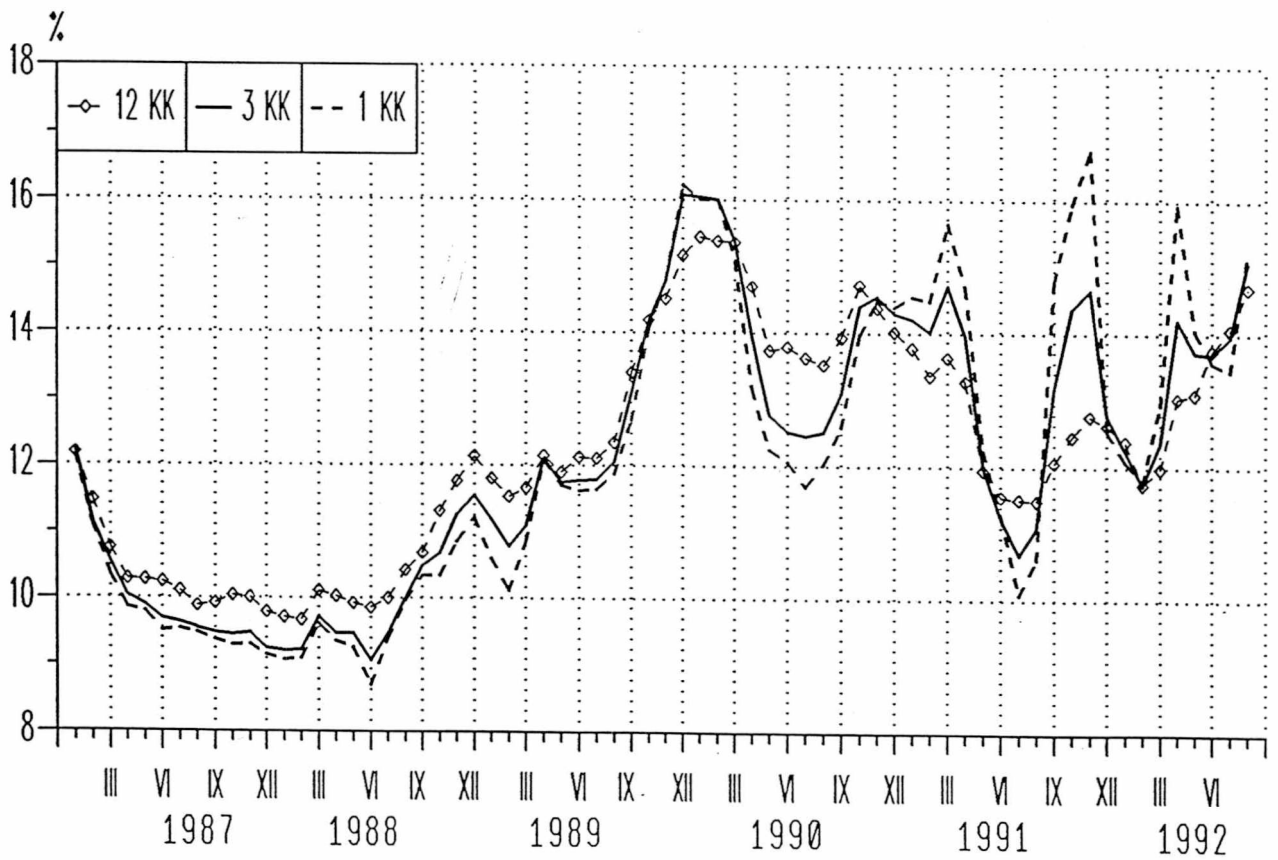

LÄHDE: Korkotilasto ja korkojen aikasarjat

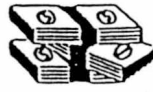

ANTO- JA OTTOLAINAUKSEN EFEKTIIVISET KESKIKOROT VUOSINA 1975 - 1991

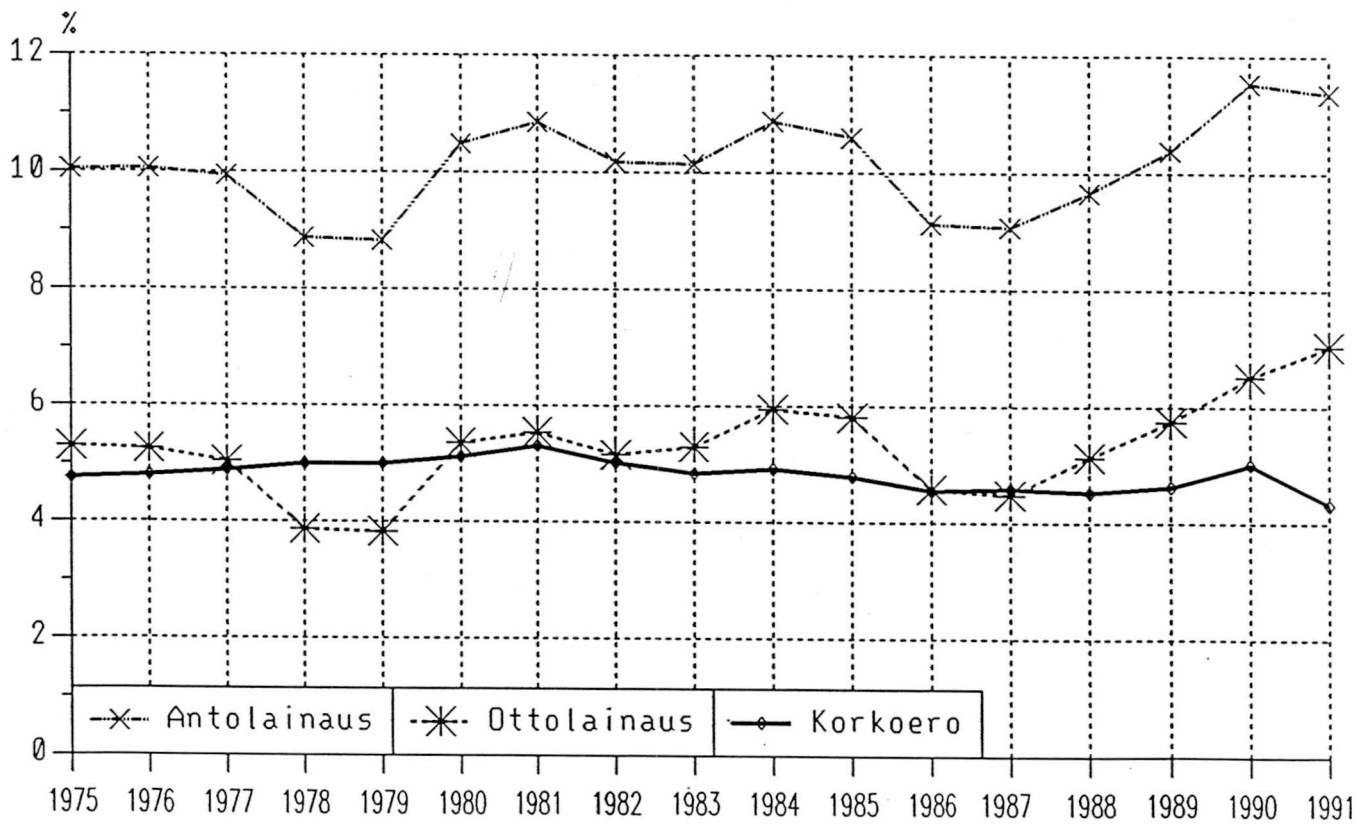

LÄHDE: Korkotilasto

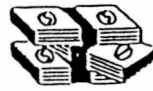

DISKONTTOKOROT POHJOISMAISSA VUOSIEN 1960 – 1991 LOPUSSA

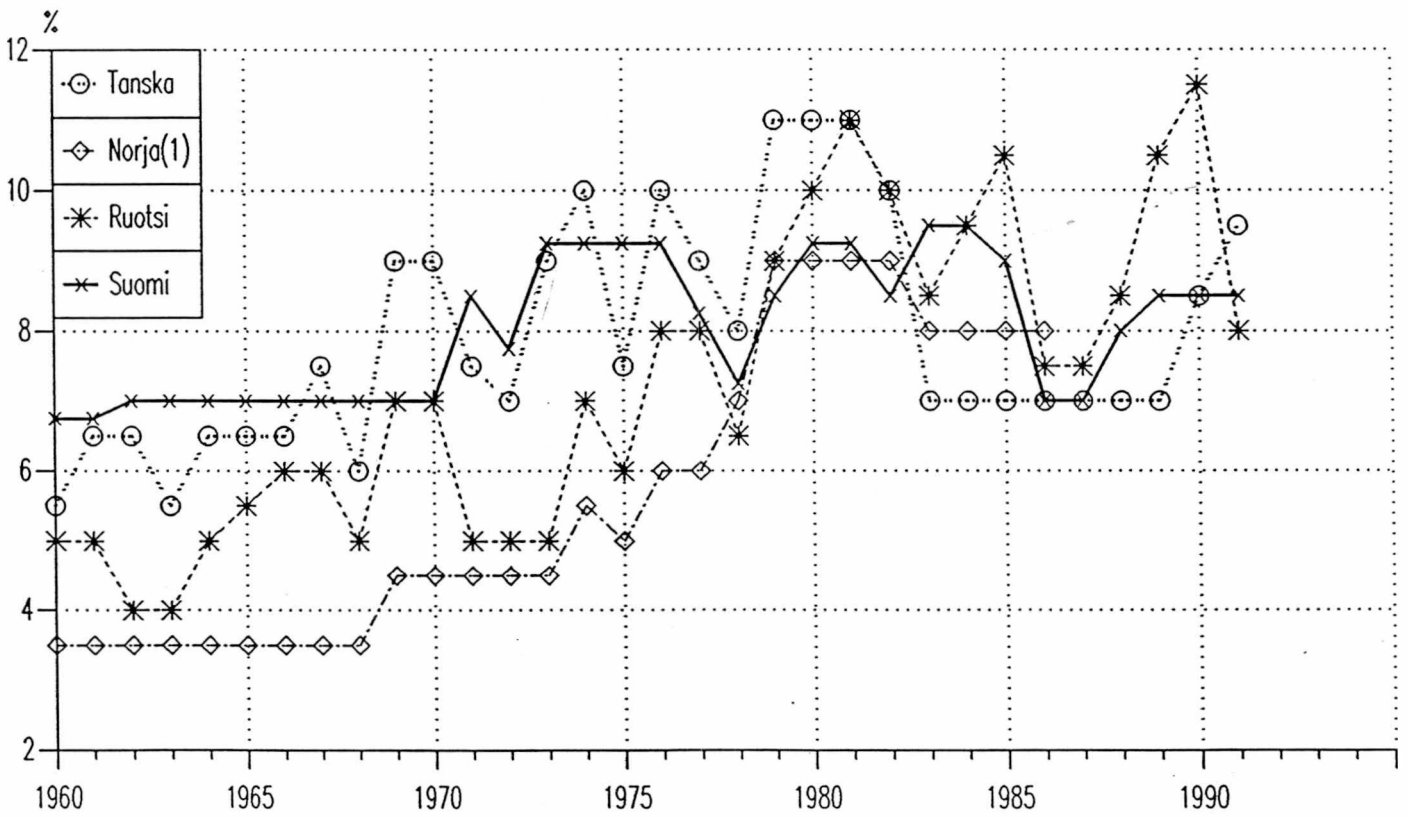

(1) Norjalla ei diskonttokorkoa 1.1.1987 jälkeen



DISKONTO-/PERUSKOROT OECD-MAISSA 30.9.1992

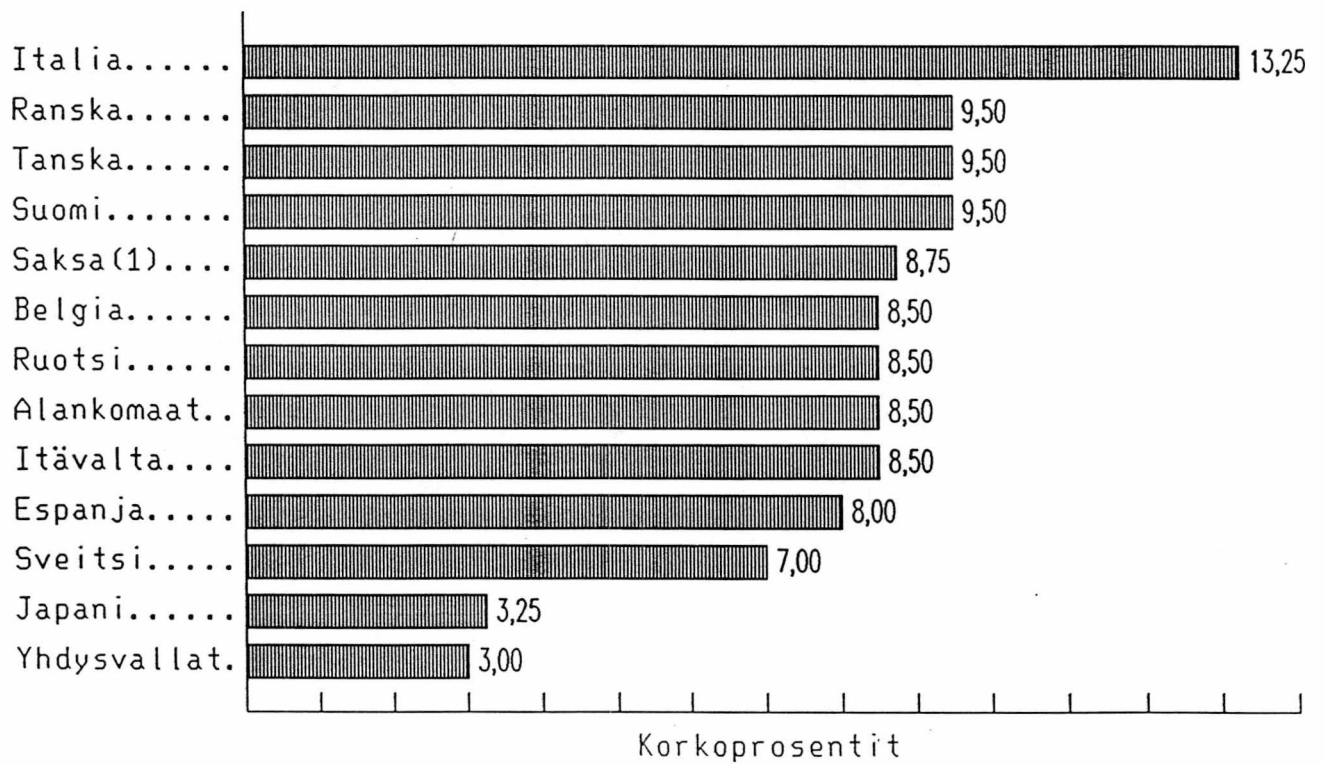

(1) Saksan liittotasavalta



PITKÄAIKAISTEN RAHOITUSMARKKINOIDEN KOROT OECD-MAISSA 30.6.1992
(Valtion obligaatioiden jälkimarkkinakorkoja)

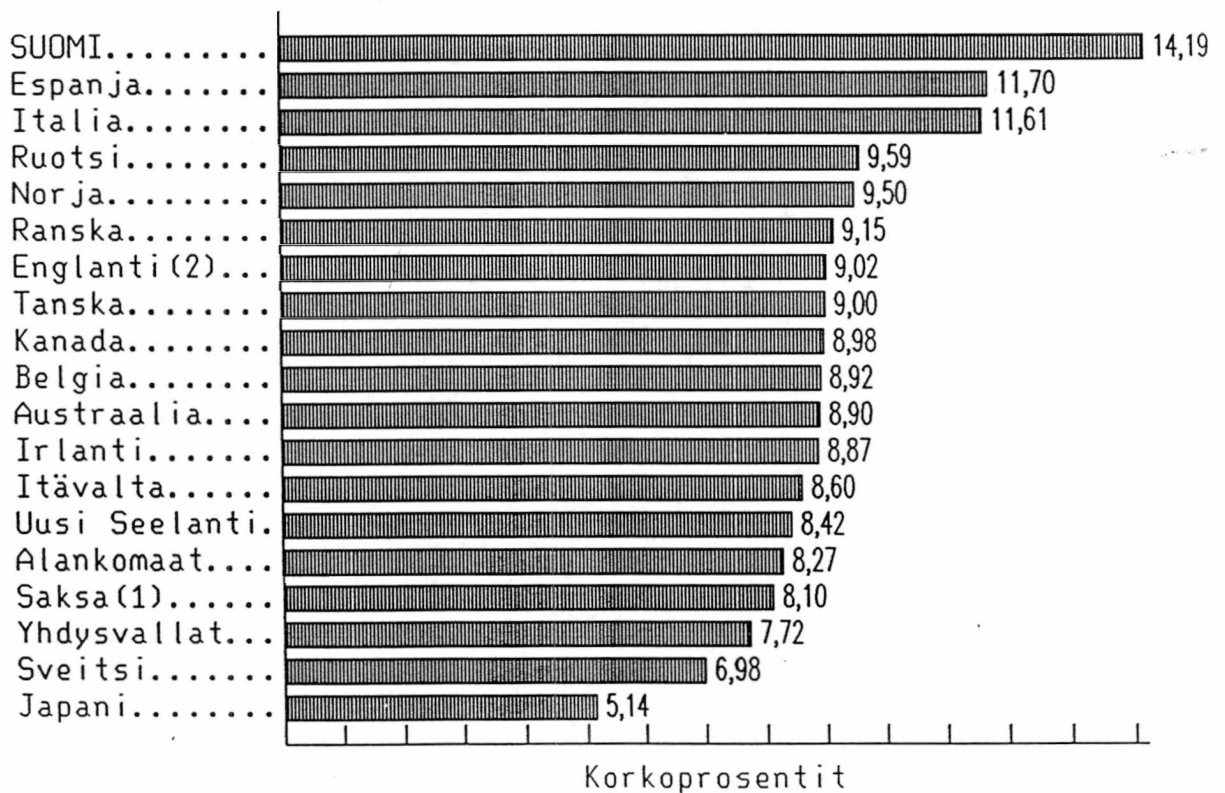

(1) Saksan liittotasavalta, (2) Yhdistynyt Kuningaskunta



LYHYTAIKAISTEN RAHOITUSMARKKINOIDEN KOROT OECD-MAISSA 30.6.1992

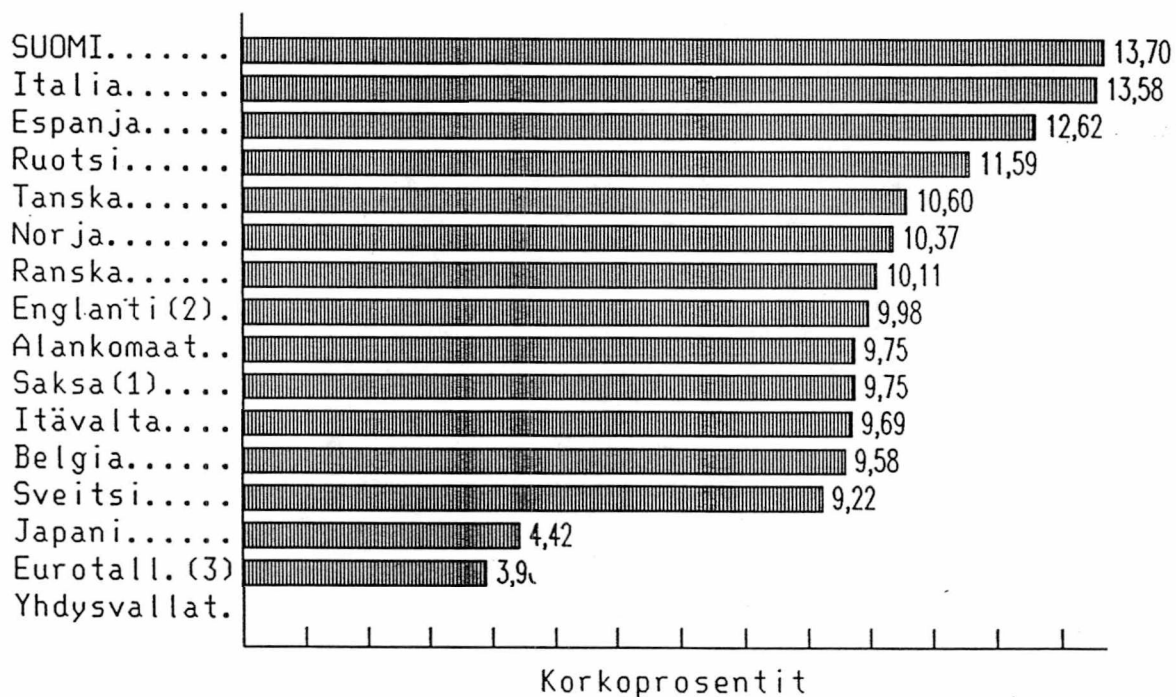

LÄHDE: OECD, Financial Statistics Monthly

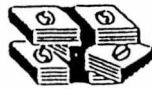

JOUKKOVELKAKIRJOJEN EFEKTIIVISIÄ JÄLKIMARKKINA-
KORKOJA KUUKAUSITTAIN VUOSINA 1987 - 1992

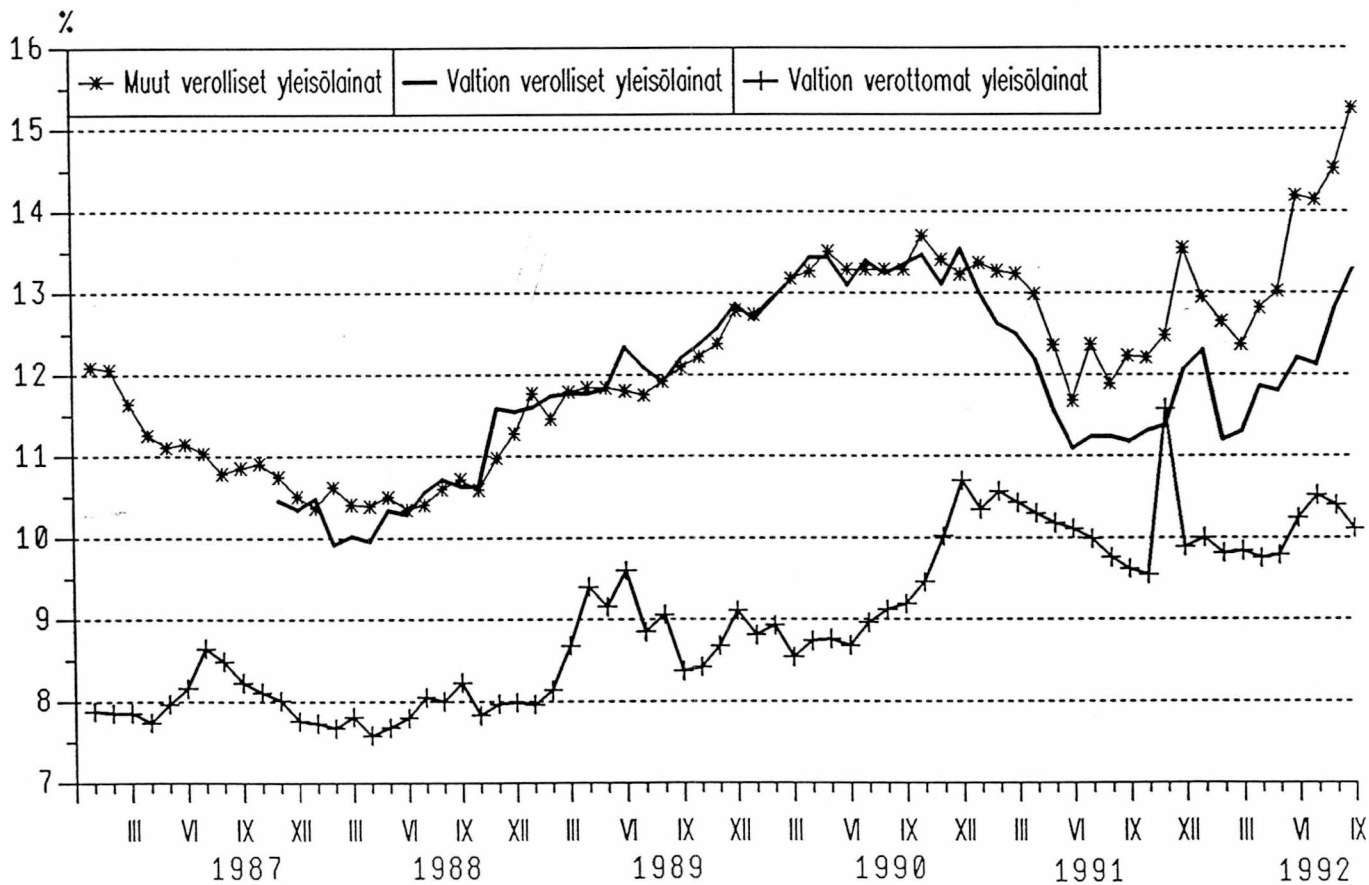

LÄHDE: Korkotilasto ja korkojen aikasarjat

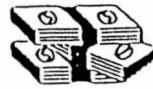

YRITYSLUOTTOJEN KANNAN KESKIKOROT TOIMIALOITTAIN 31.8.1992, %
(Talletuspankkien markkamääräiset yritysluotot)

Kiint.-, puhtaus ja vuokrauspalvelut.	10,35
Tietoliikenne.....	11,11
Tekn. palvelu ja palvelut liike-eläm.	11,99
Energia- ja vesihuolto.....	12,43
YHTEENSÄ.....	12,61
Teollisuus.....	12,86
Järjestö- ja uskonnollinen toiminta..	13,12
Maatalous, kala- ja riistatalous.....	13,15
Kauppa.....	13,46
Rakentaminen.....	13,56
Metsätalous.....	13,74
Terveys ja sosiaalipalvelut.....	13,75
Koulutus ja tutkimus.....	13,86
Majoitus- ja ravitsemistoiminta.....	13,87
Muut palvelut.....	13,88
Kuljetus.....	14,00
Virkistys- ja kulttuuripalvelut.....	14,05
Kaivos- ja kaivannaistoiminta.....	14,08

LÄHDE: Korkotilasto



OSAKKEIDEN EFEKTIIVISET OSINKOTUOTOT VUOSINA 1986 - 1992

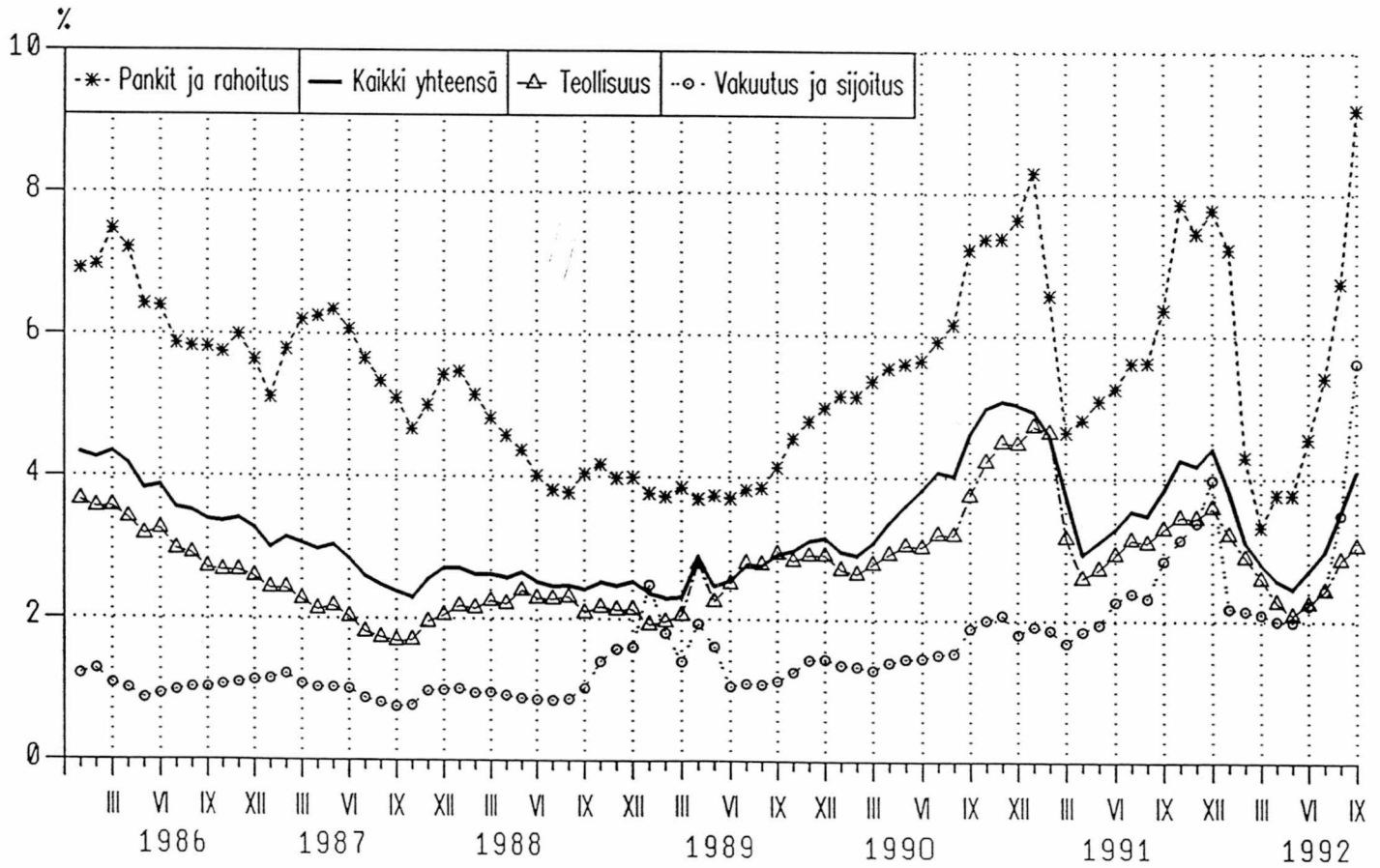

LÄHDE: Rahoitusmarkkinoiden kuukausisarjat



LUOTTOKANNAN ALUERAKENNE LUOTONANTAJASEKTOREITTAIN VUODEN 1991 LOPUSSA, %
(Yleisöluotot ilman joukkovelkakirjoja ja erittelemättömiä luottoja)

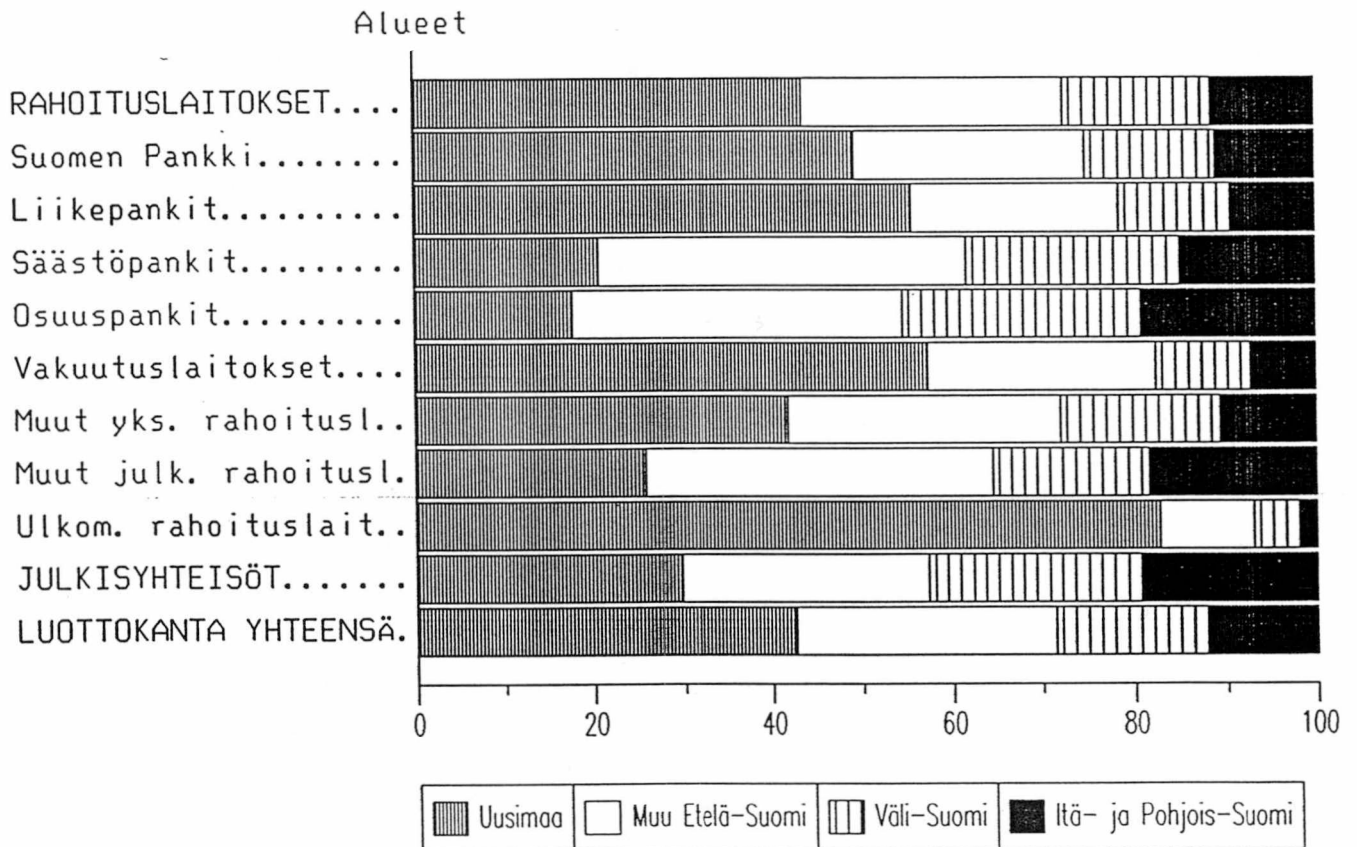

LÄHDE: Alueellinen luottokantatilasto

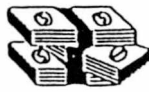

KOTITALOUKSIEN KESKIMÄÄRÄINEN LUOTTOKANTA LÄÄNEITTÄIN 31.12.1991, Mk

Läänit

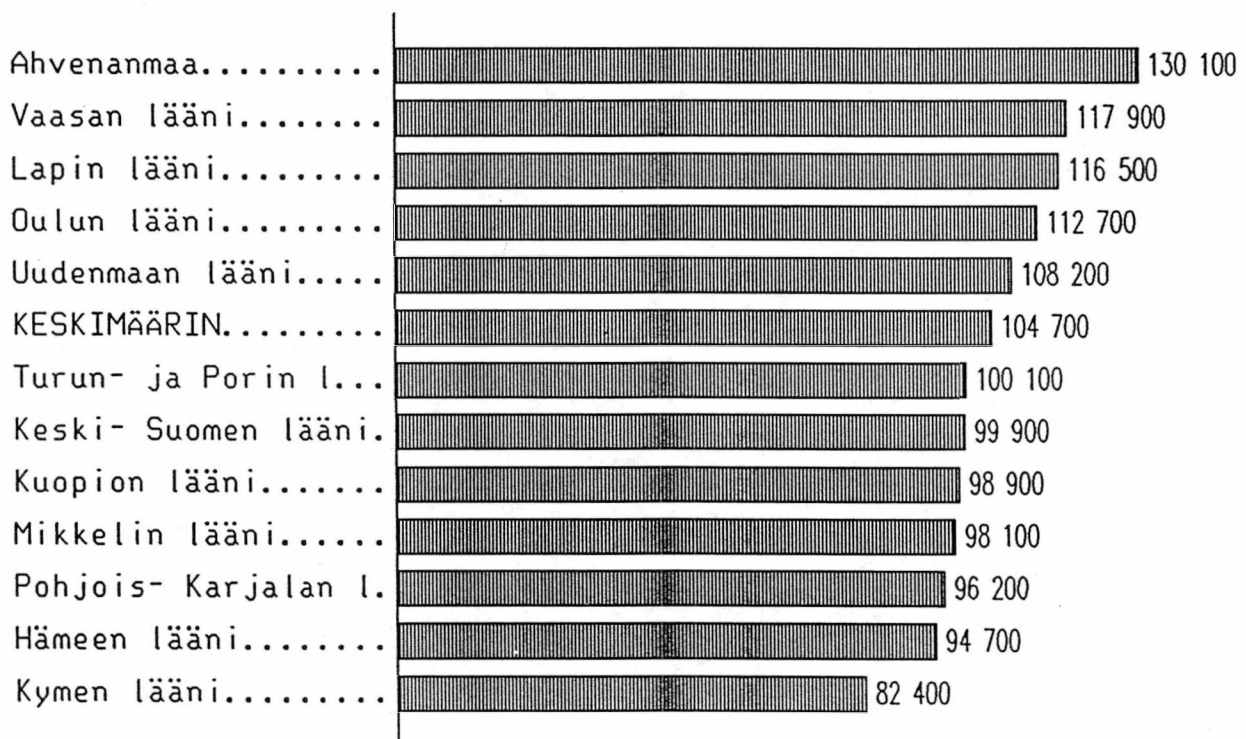

LÄHDE: Alueellinen luottokantatilasto



LUOTTOKANNAN KESKIMÄÄRÄINEN KASVU LÄÄNEITTÄIN VUOSINA 1981-1991, %
(Luotonanto yleisölle (pl. joukkovelkakirjat))

Läänit

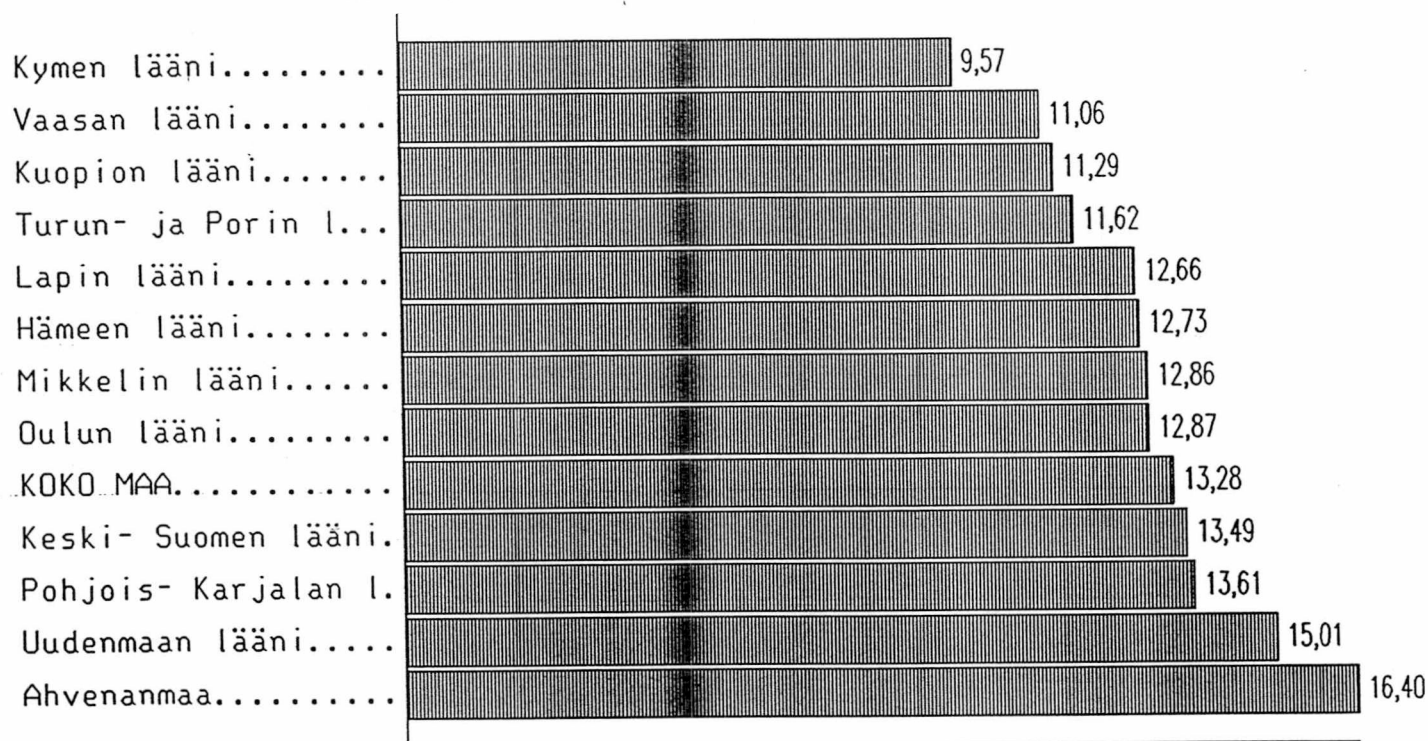

LÄHDE: Alueellinen luottokantatilasto



SÄÄSTÖPANKKIYHDISTEN KÄYTTÖKATE/HENKILÖKUNTA 1991, MK

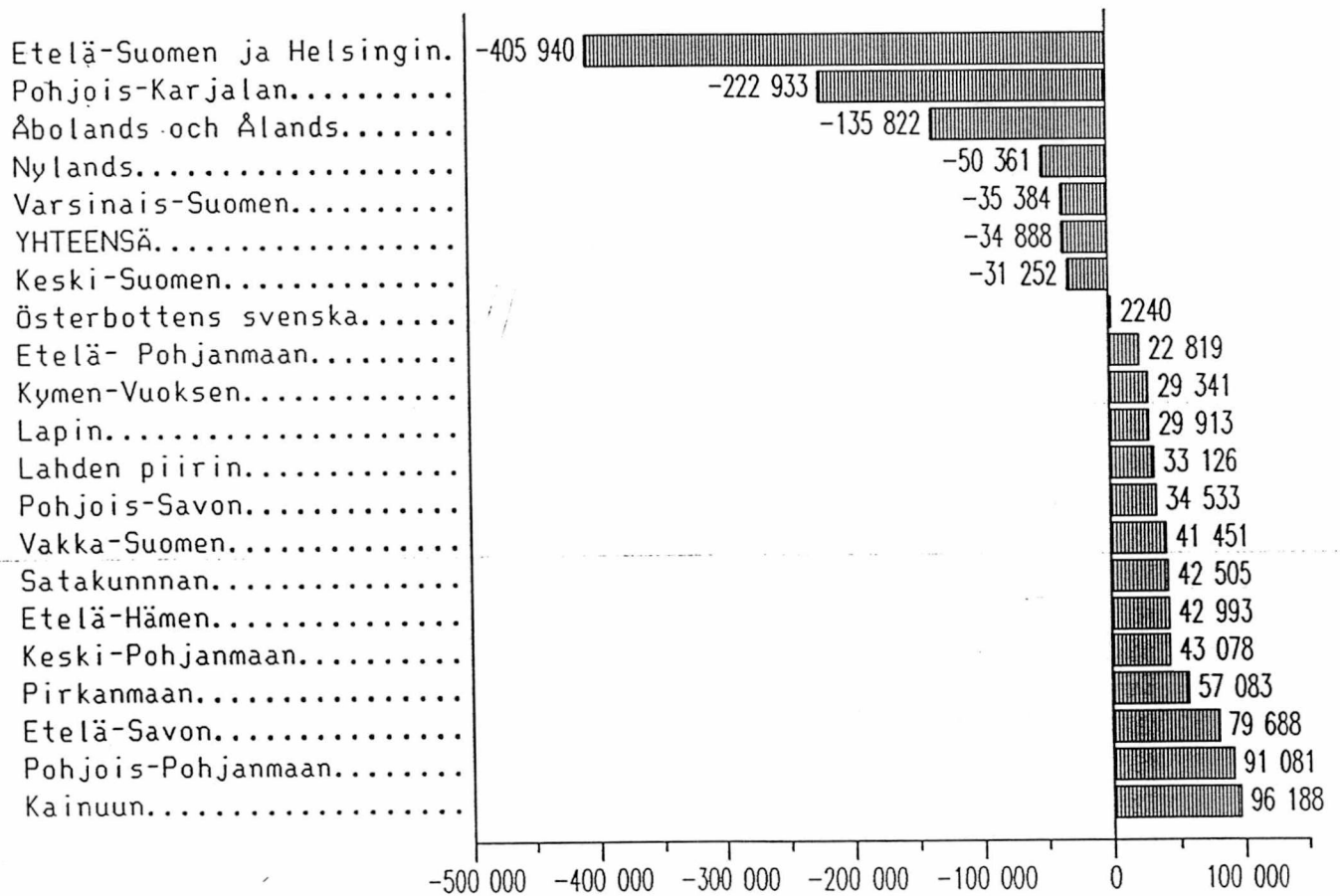

LÄHDE: Säästöpankkien tunnusluvut



OSUUSPANKKILIITTOJEN KÄYTTÖKATE/HENKILÖKUNTA 1991, MK

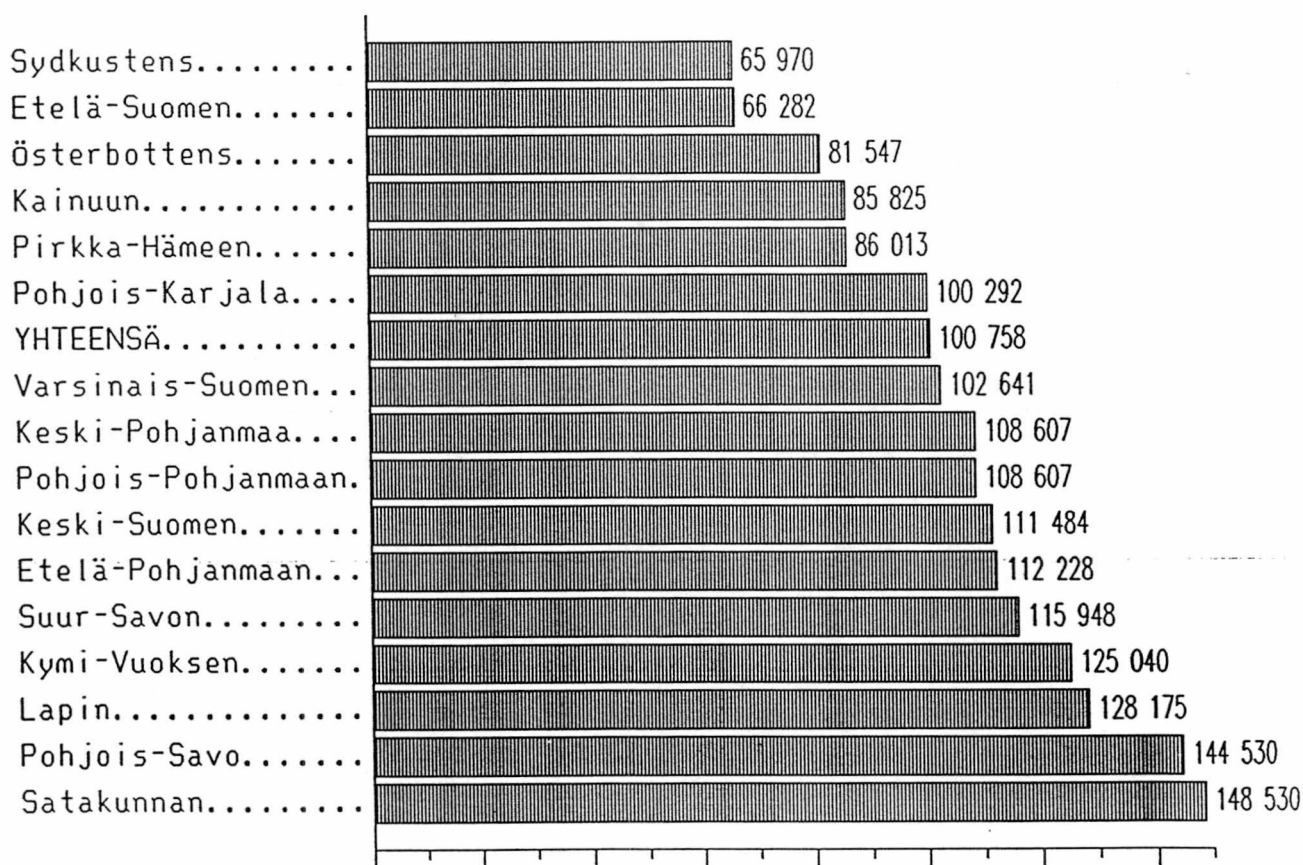

LÄHDE: Osuuspankkien tunnusluvut



RAHOITUSLAITOSTEN SAAMISET JA VELAT VUODEN 1990 LOPUSSA VELALLIS- JA VELKOJASEKTOREITTAIN

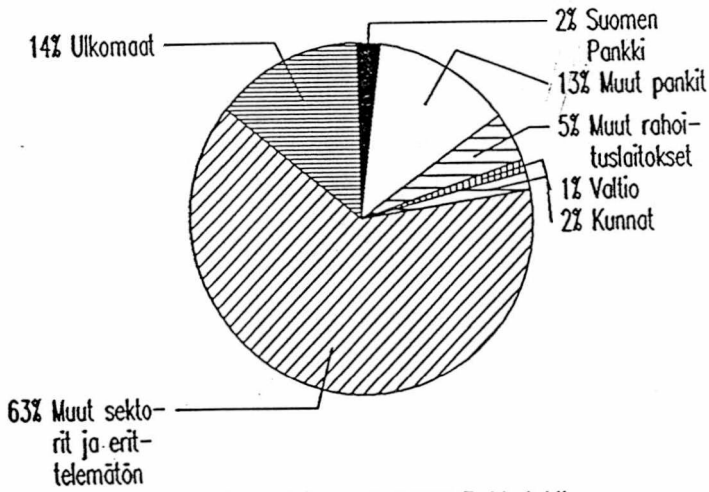

Saamiset yhteensä 1090,3 Mrd Mk

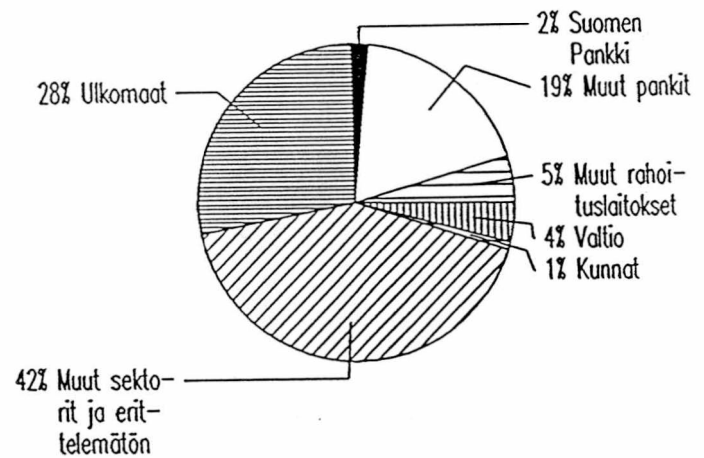

Velat yhteensä 880,8 Mrd Mk

LÄHDE: Tilastokeskus, Rahoitusmarkkinatilasto



RAHOITUSLAITOSTEN SAAMISTEN JA VELKOJEN RAKENNE VUODEN 1990 LOPUSSA

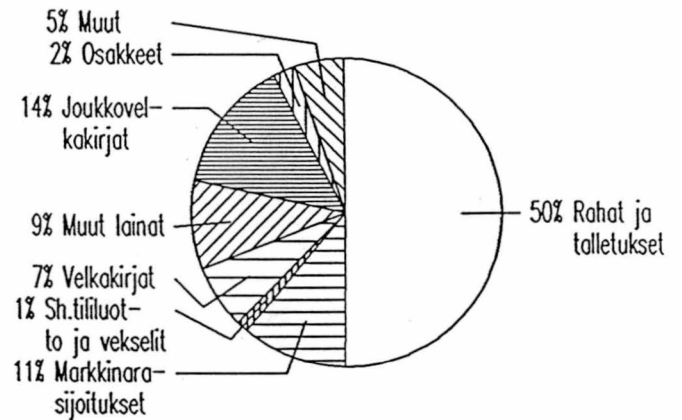
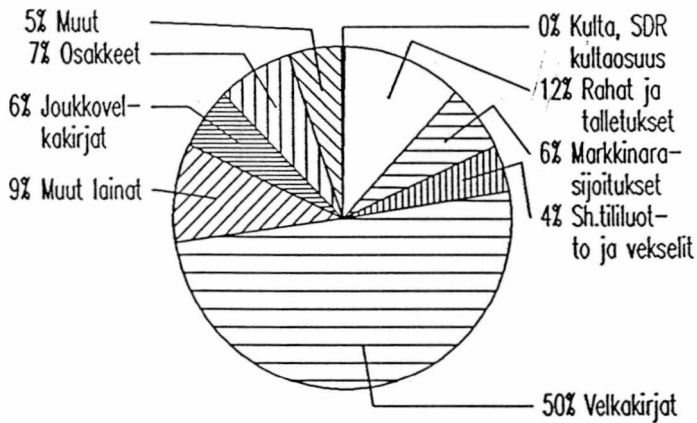

Saamiset yhteensä 1090,3 Mrd Mk

Velat yhteensä 880,8 Mrd Mk

LÄHDE: Tilastokeskus, Rahoitusmarkkinatilasto



RAHOITUSLAITOSTEN SAAMISET JA VELAT VUOSIEN 1975-90 LOPUSSA, MRD MK

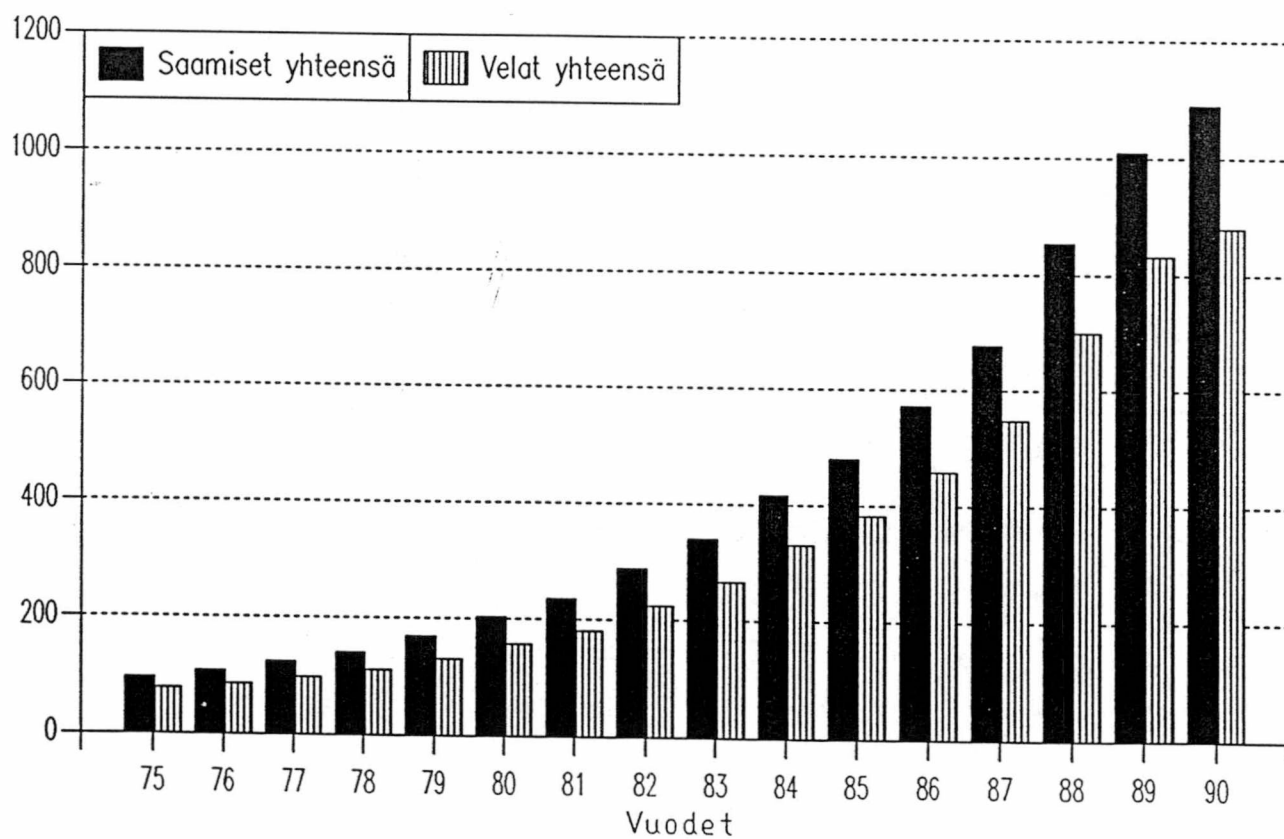

LÄHDE: Rahoitusmarkkinatilasto



VALTION SAAMISET(1) JA VELAT VUOSIEN 1975-90 LOPUSSA, MRD MK

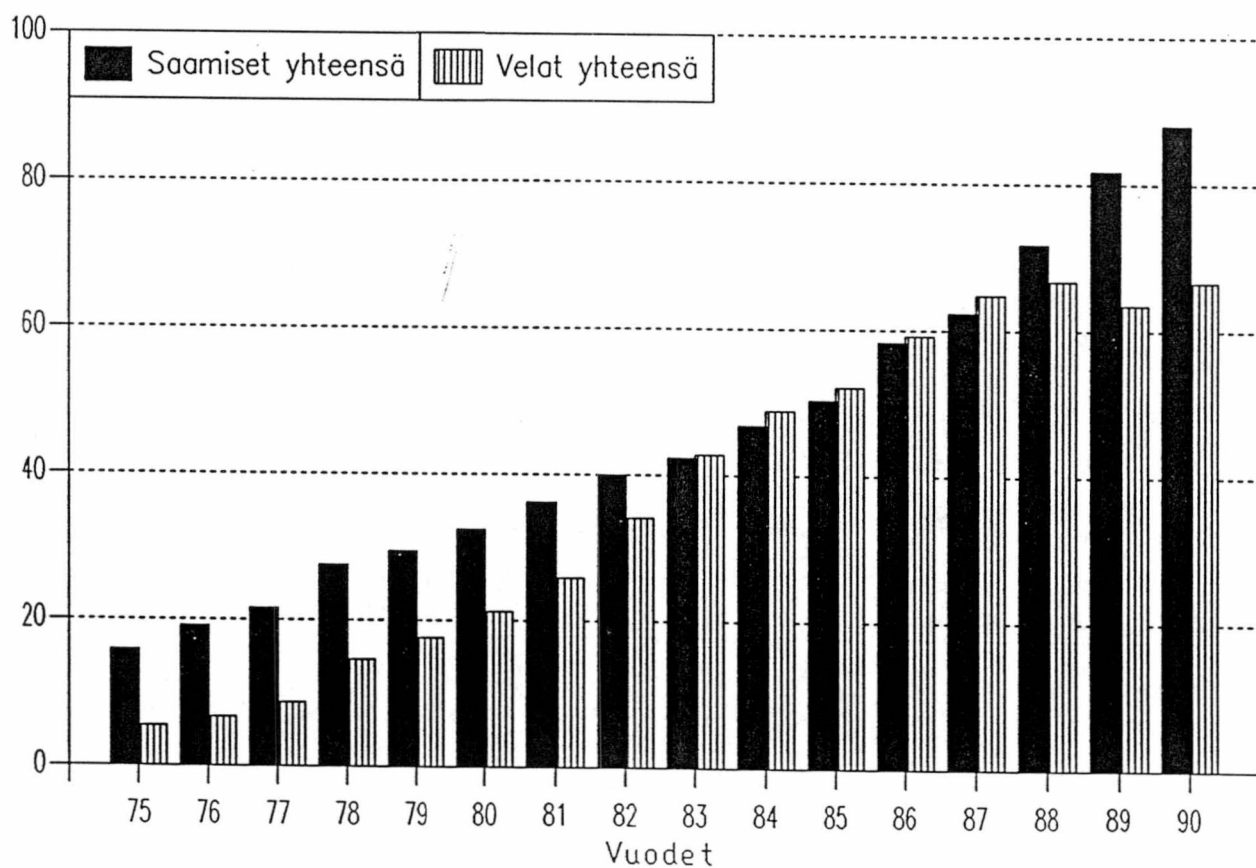

(1) Saamiset ilman liikelaitossijoituksia

LÄHDE: Rahoitusmarkkinatilasto



KUNTIEN JA KUNTAINLIITTOJEN SAAMISET JA VELAT VUOSIEN 1975-90 LOPUSSA, MRD MK

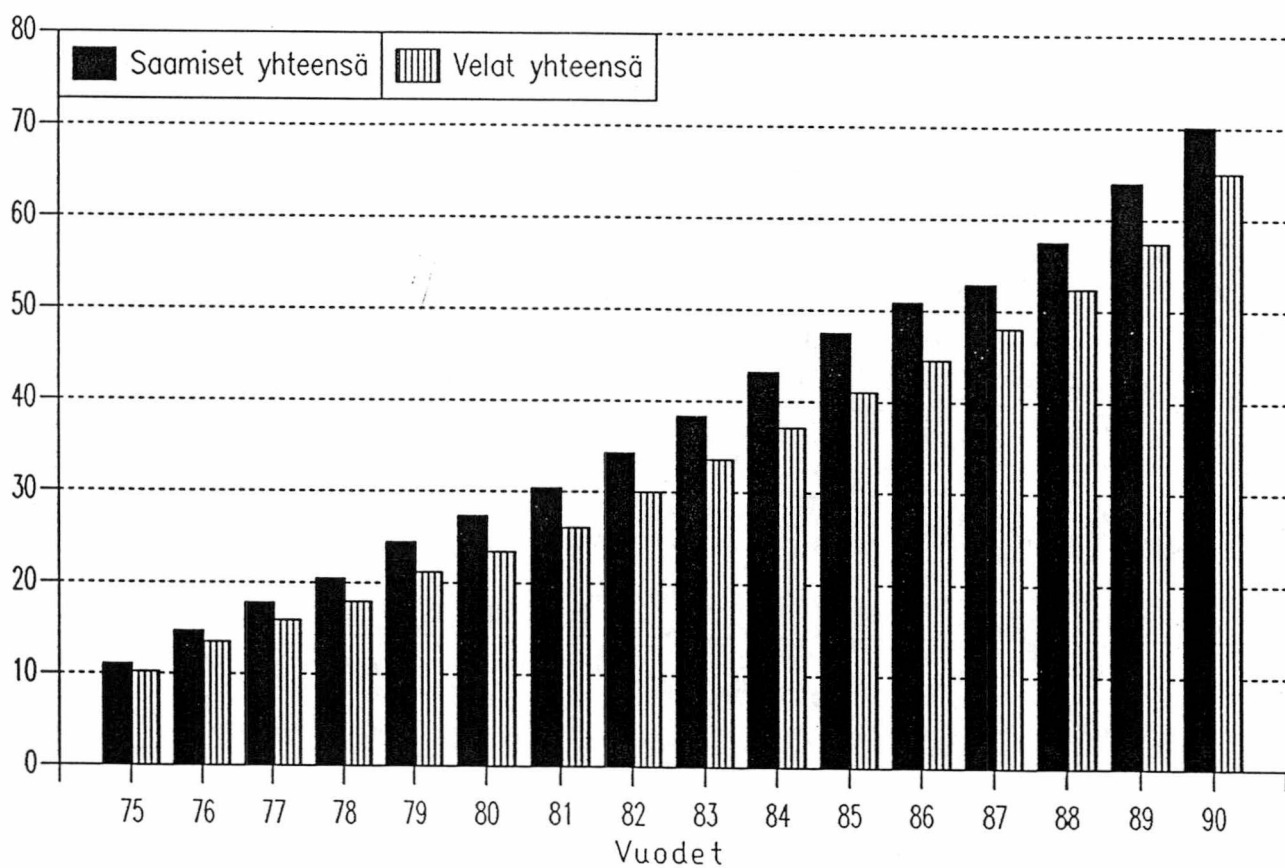

LÄHDE: Rahoitusmarkkinatilasto



SUOMEN ULKOMAISET SAAMISET JA VELAT SEKTOREITTAIN VUODEN 1990 LOPUSSA, MRD MK

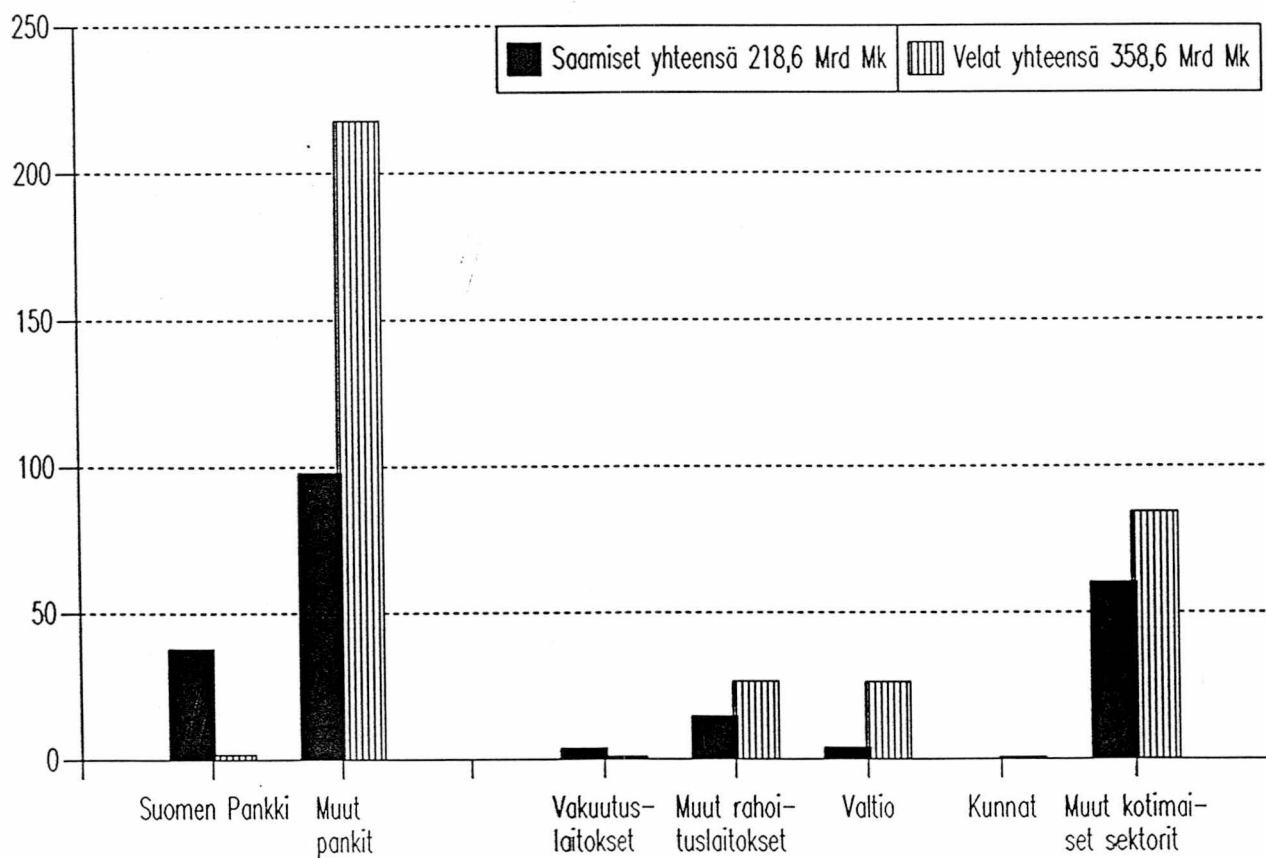

LÄHDE: Tilastokeskus, Rahoitusmarkkinatilasto



JULKINEN VELKA(1) SUHTEESSA BKT:HEN VUOSIEN 1960–1990 LOPUSSA, %

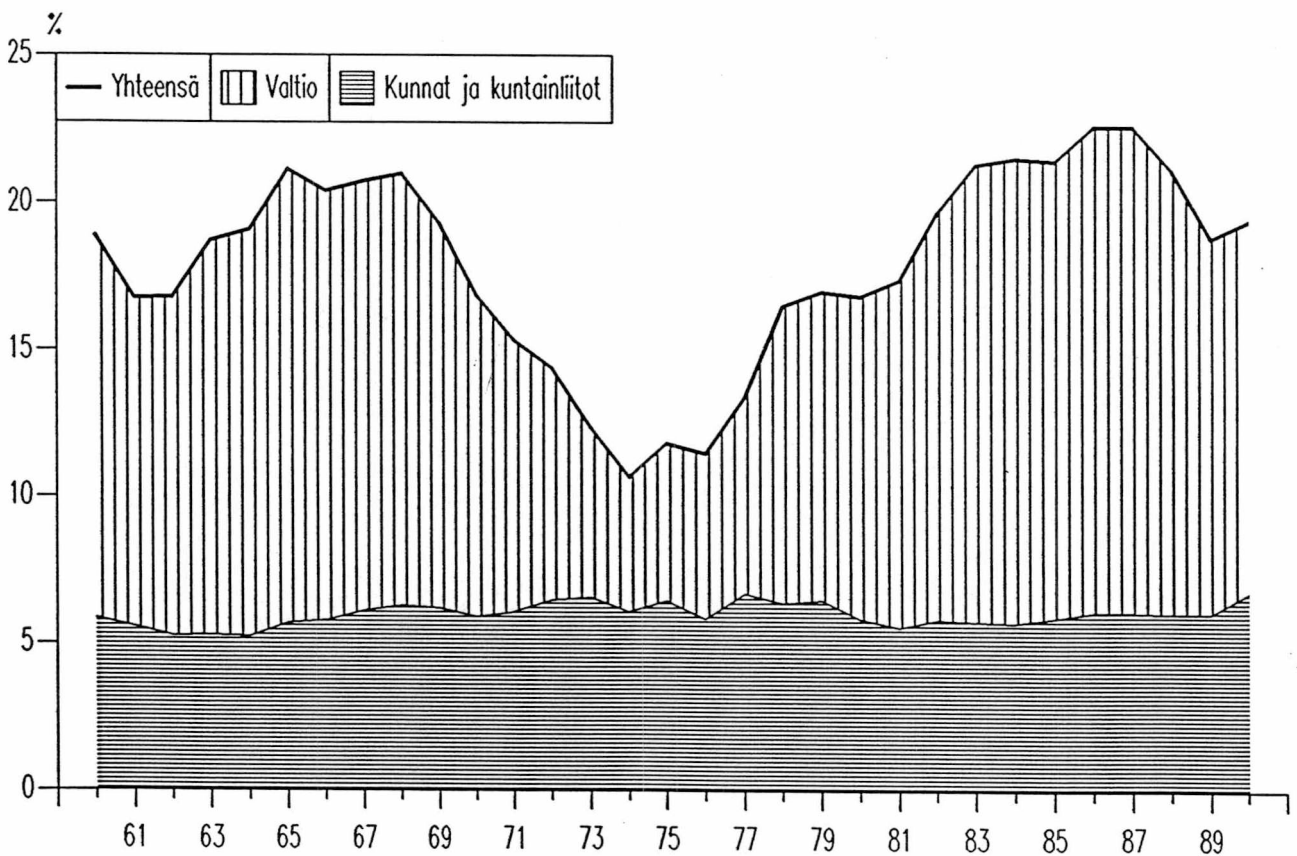

(1) Valtion varoista välitetyt lainat ja kuntien osuudet kuntainliittoihin vähennetty kuntien veloista

LÄHDE: Rahoitusmarkkinatilasto ja kansantalouden tilinpito



KUNTIEN KESKIMÄÄRÄINEN TALLETUSENEMMYYS VUOSINA 1974-1991, %
(Kuntien ja kuntainliittojen talletusenemmyys vuosikeskiarvoina pankkiluottoihin verrattuna)

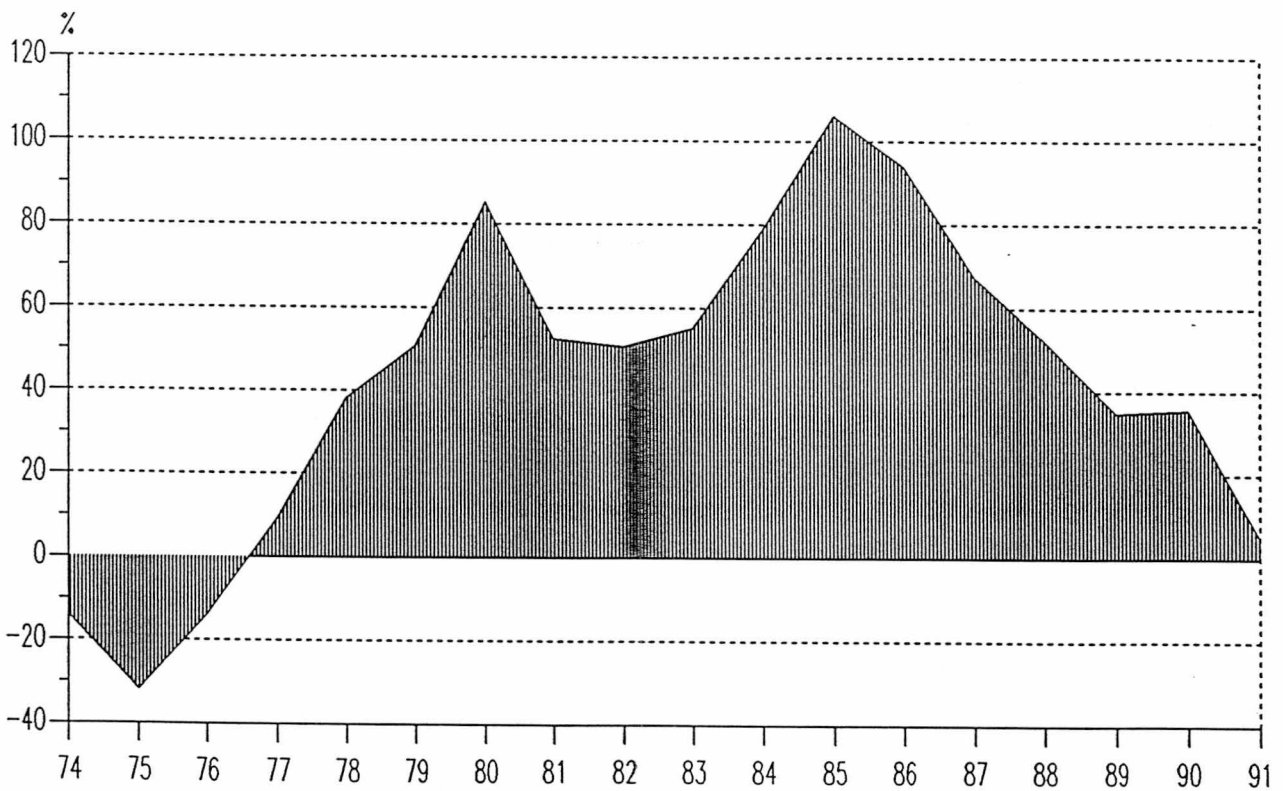

LÄHDE: Kuntien ja kuntainliittojen talletukset ja luotot neljännesvuosittain



KOTITALOUKSIEN VELKOJEN PROSENTTIOSUUS KÄYTET- TÄVISSÄ OLEVISTA TULOISTA VUOSINA 1970-1991

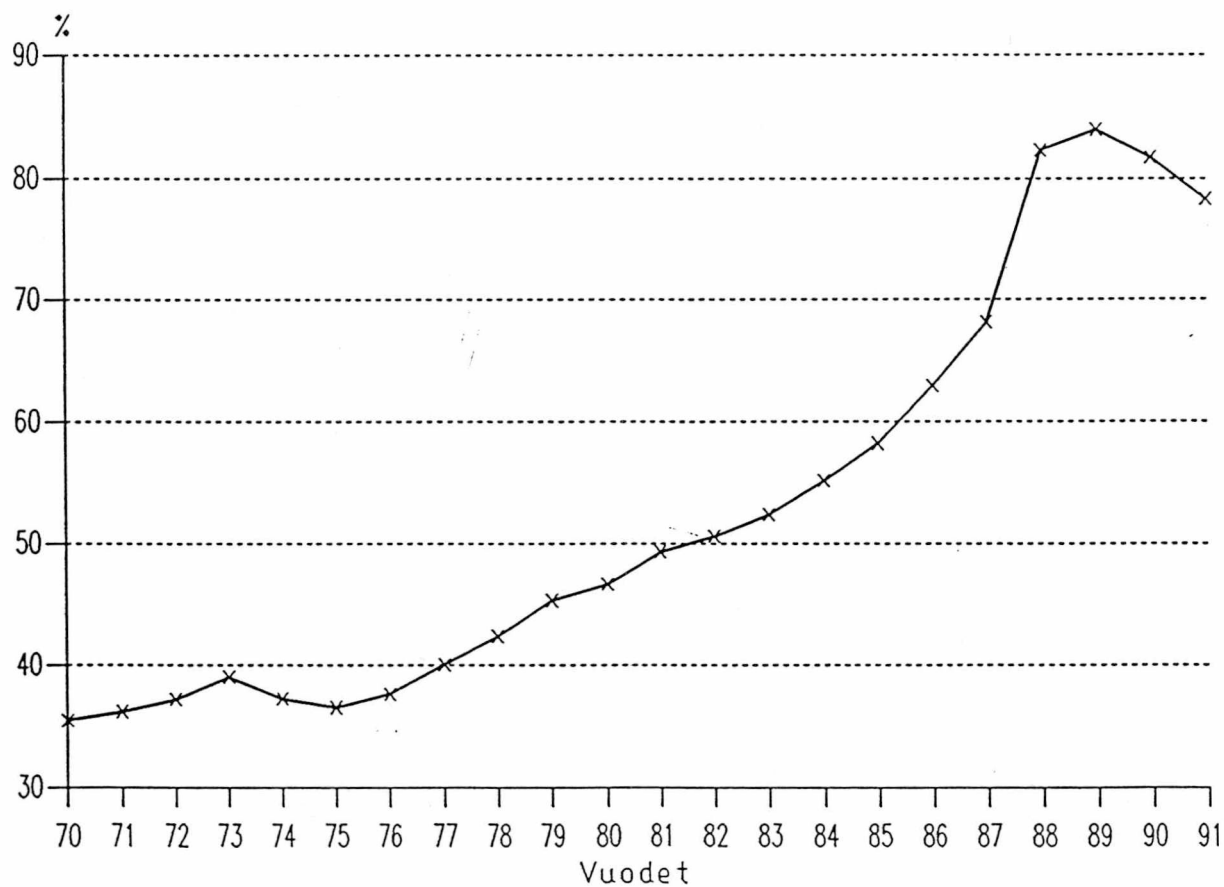

LÄHDE: Luottokanta ja kansantalouden tilinpito



KOTITALOUKSIEN SÄÄSTÄMISASTE VUOSINA 1970-1991

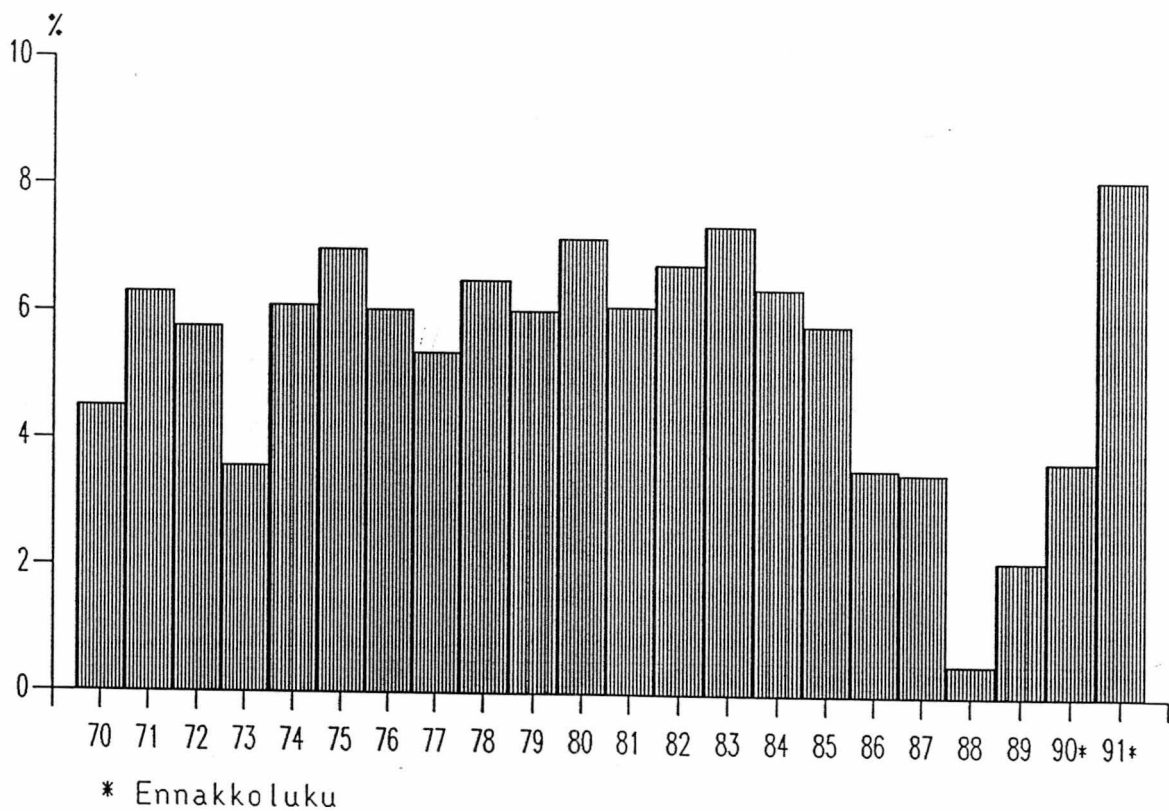

LÄHDE: Kansantalouden tilinpito



SUOMEN ULKOMAINEN VELKAANTUMISASTE VUOSINA 1970–1991

Ulkomainen nettovelka % bruttokansantuotteesta

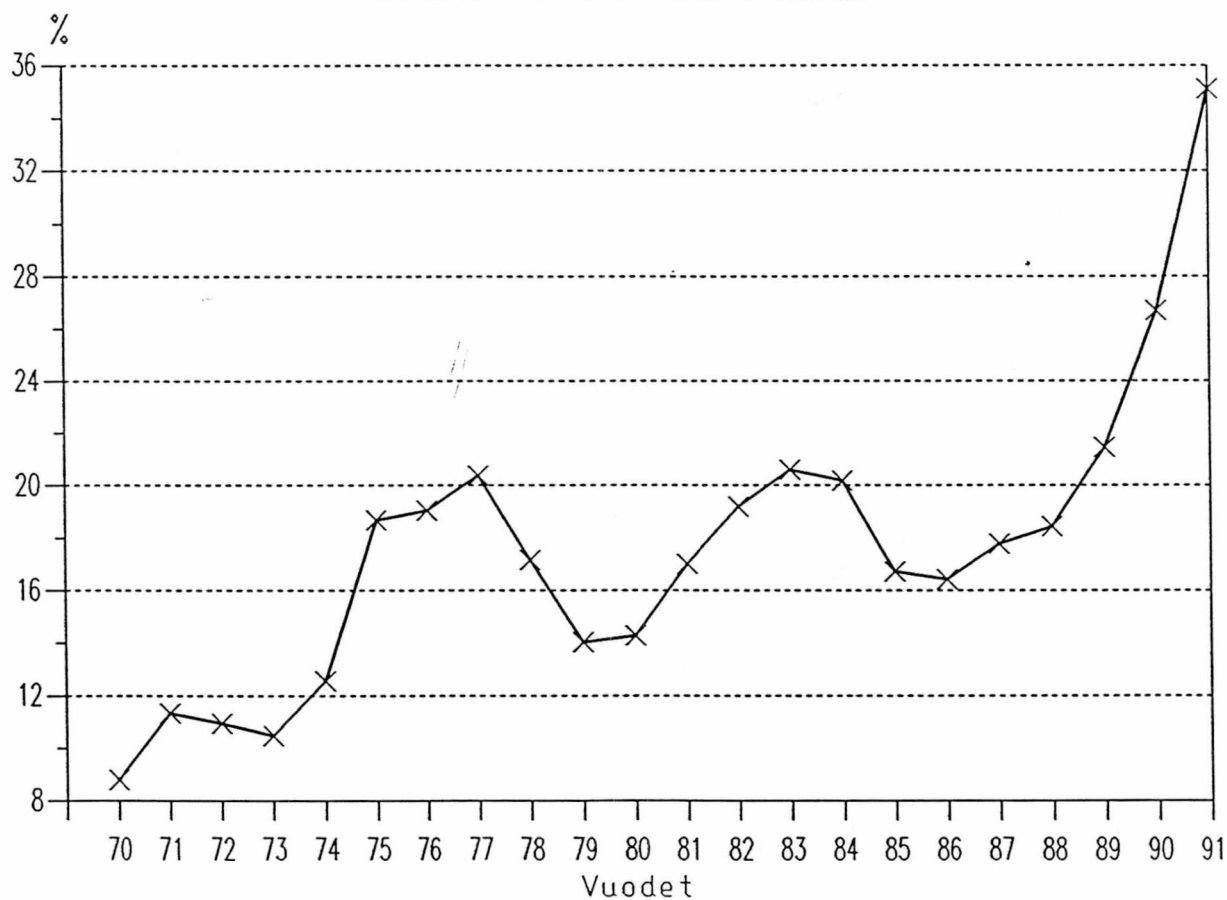

LÄHDE: Suomen maksutase ja kansantalouden tilinpito



VAIHTOTASEEN ALIJÄÄMÄ PROSENTTEINA BKT:STA VUOSINA 1960-1991

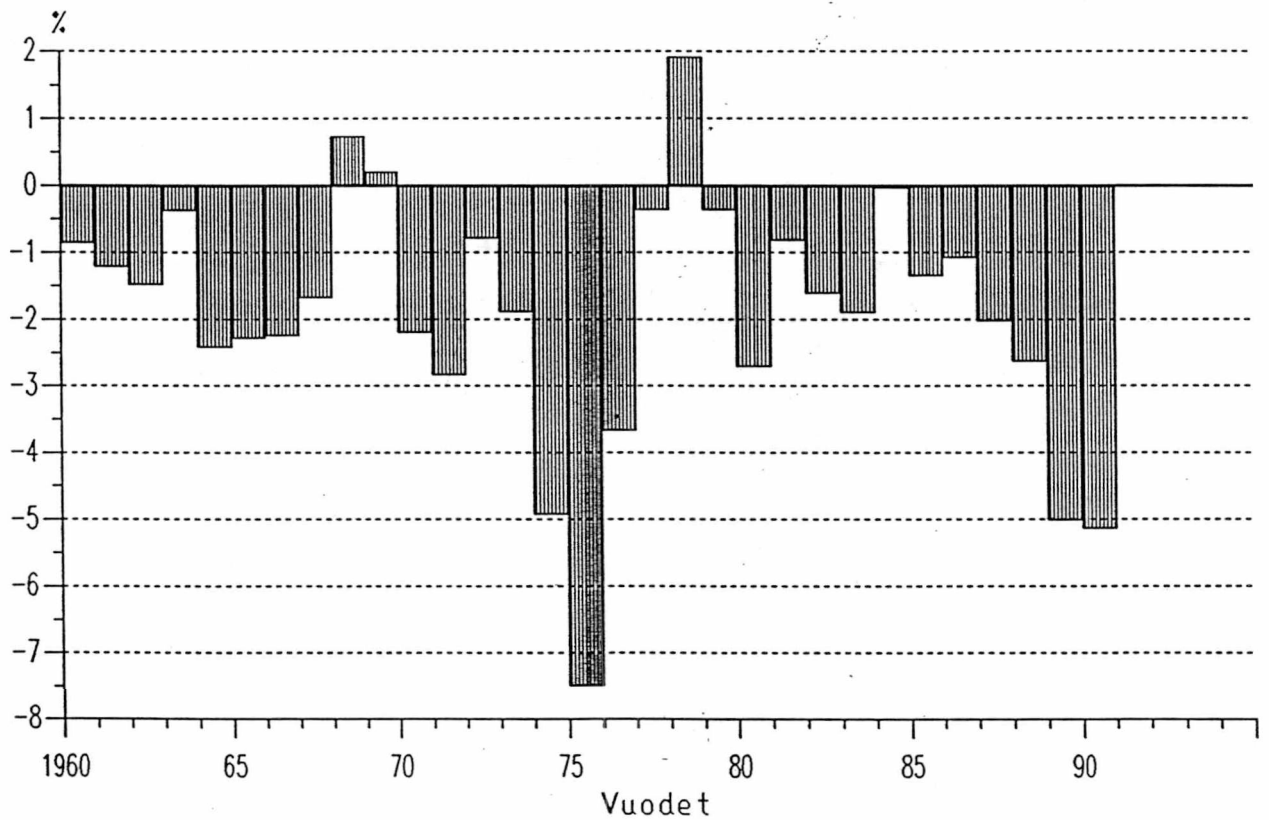

LÄHDE: Rahoitustilinpito ja kansantalouden tilinpito



VALTION NETTOLUOTONANTO PROSENTTEINA BKT:STA VUOSINA 1960-1991

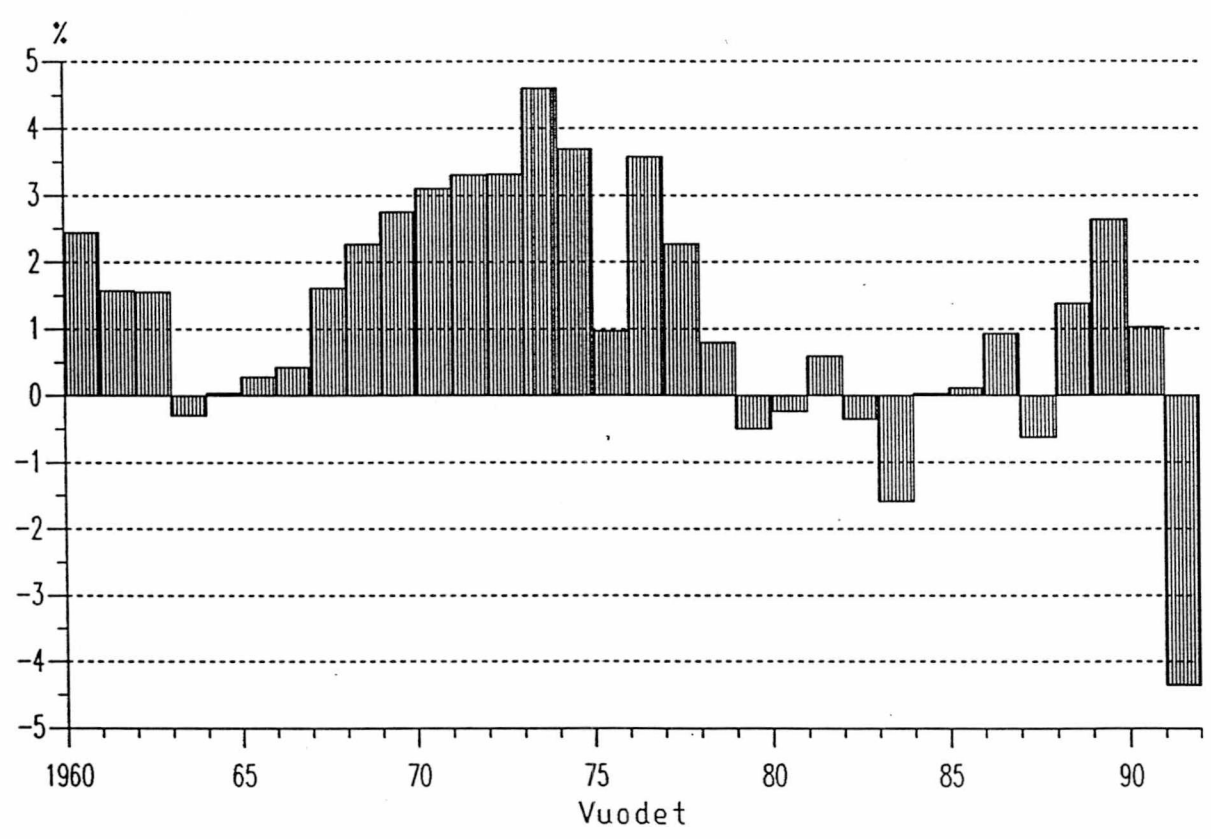

LÄHDE: Rahoitustilinpito ja kansantalouden tilinpito



NETTOLUOTONANTO SEKTOREITTAIN VUONNA 1990, MRD. MK

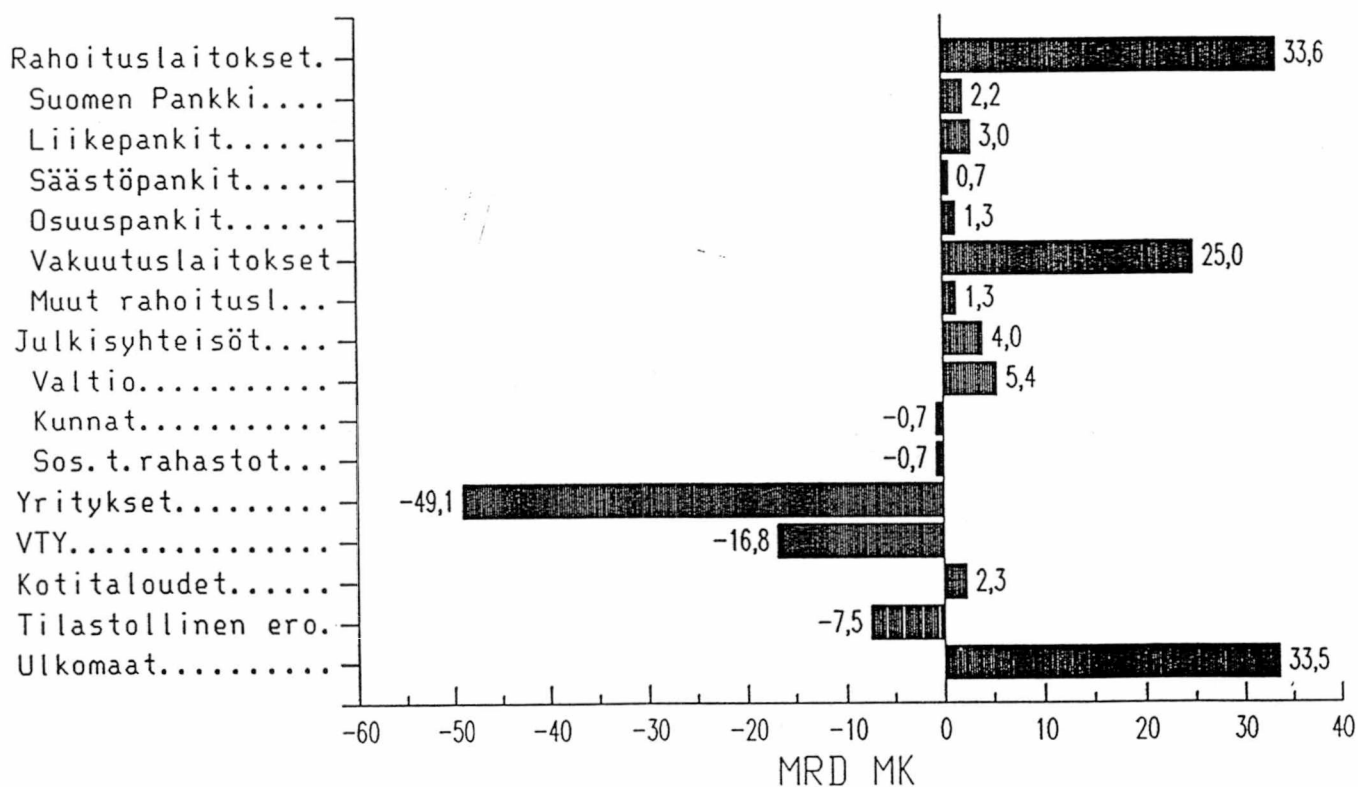

LÄHDE: Rahoitustilinpito



YRITYSTEN VARALLISUUDEN BRUTTOMUODOSTUS SUHTEESSA BRUTTOKANSANTUOTTEeseen VUOSINA 1960-1991, %

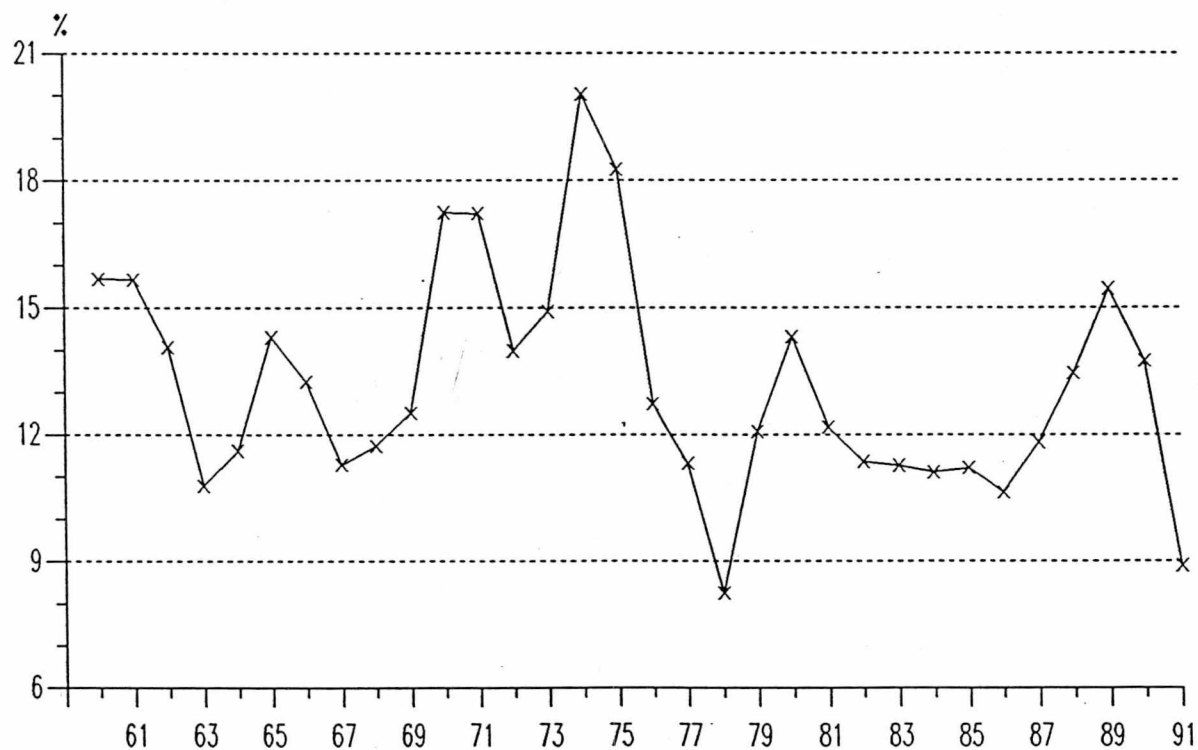

LÄHDE: Kansantalouden tilinpito